

REF [7872482](#)

TOTALSOURCE®

MAST ROLLERS

PROFILES & ACCESSORIES



TVH PARTS NV • PARTS & ACCESSORIES DIVISION
Brabantstraat 15 • Belgium-8790 Waregem
T +32 56 43 42 11 • F +32 56 43 44 88 • parts@tvh.com • www.tvh.com



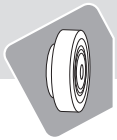

MAST ROLLERS

For all our latest catalogue updates and company info: www.tvh.com

- ▶ De meeste in deze catalogus vermelde artikelen zijn uit voorraad leverbaar, tenzij ze na publicatie van deze catalogus uitverkocht werden. Contacteer ons indien u een gelijkaardig artikel wenst dat niet in deze catalogus is opgenomen: het is mogelijk dat wij ook dit kunnen leveren. TVH is een leverancier van reserveonderdelen en accessoires geschikt voor OEM-uitrusting. OEM-referenties en merken zijn enkel indicatief en betekenen niet dat de accessoires en/of onderdelen afkomstig zijn van de originele toestel- of onderdelenfabrikant. Gelieve onze algemene verkoopvoorwaarden te consulteren op www.tvh.com/avv.
- ▶ La plupart des articles mentionnés dans ce catalogue sont disponibles sauf si épuisement du stock à la publication de ce catalogue. Contactez-nous si vous souhaitez un article similaire qui n'est pas repris dans ce catalogue: il est possible que nous pouvons vous le fournir. TVH est un fournisseur de pièces détachées et d'accessoires adaptables sur des marques constructeurs. Les références et marques constructeurs sont uniquement indicatives et n'impliquent pas que les accessoires et/ou pièces proviennent du fabricant de la machine ou de la pièce d'origine. Veuillez consulter nos conditions générales de vente sur www.tvh.com/avv.
- ▶ Die meisten Artikel die in diesem Katalog aufgeführt sind, sind ab Lager lieferbar, es sei denn, das die Artikel durch die Veröffentlichung von diesem Katalog ausverkauft sind. Kontaktieren Sie uns, wenn Sie Interesse haben in ein ähnliches Artikel, das nicht im Katalog aufgeführt ist: es ist möglich das wir es liefern können. TVH ist ein Lieferant von Ersatzteilen und Zubehör geeignet für OEM-Ausstattung. OEM-Referenzen gelten nur als Indiz, und implizieren nicht, dass das Ersatzteil vom Originalhersteller des Geräts oder Ersatzteil kommt. Konsultieren Sie unsere Allgemeinen Geschäftsbedingungen auf www.tvh.com/avv.
- ▶ Most articles stated in this catalogue are available from stock, unless they were sold out after the publication of this catalogue. Contact us if you require a similar article that is not shown in this catalogue: alternatives might be available. TVH is a supplier of spare parts and accessories suitable for OEM-equipment. OEM-references and makes are purely indicative and do not imply that the accessories and/or spare parts originate from the original equipment or parts manufacturer. Please consult our general terms and conditions of sale on www.tvh.com/avv.
- ▶ La maggior parte dei ricambi elencati in questo catalogo sono a stock, a meno che dopo la pubblicazione di questo catalogo sono stati venduti. Contattateci se desiderate un articolo simile che non è riportato in questo catalogo: è possibile che possiamo offrire anche questi. TVH è un fornitore di pezzi di ricambio e accessori per OEM, riferimenti OEM e marche sono solo indicativi e non implicano che gli accessori e/o di componenti derivino dal costruttore originale o dal produttore del componente. Si prega di consultare i nostri termini di vendita su www.tvh.com/avv.
- ▶ La mayoría de los artículos que figuran en este catálogo se encuentran en stock, a menos que tras la publicación de este catálogo se hayan agotado. Contacte con nosotros si desea un artículo similar que no se halle en este catálogo: es posible que podamos ofrecerle aquel que usted necesita. TVH es un proveedor de recambios y accesorios adecuados para equipos OEM. Las referencias y marcas OEM mencionadas son meramente indicativas y no implican que los accesorios y / o recambios procedan del fabricante de maquinaria o recambios original. Por favor, consulte nuestras condiciones de venta en www.tvh.com/avv.

© August 2012 TVH Parts NV, Brabantstraat 15, BE-8790 Waregem.

All rights reserved. No part of this catalogue may be reproduced or communicated in any form or by any means, electronic or mechanical, including copying, recording or use in an information storage or retrieval system, without prior and explicit permission of TVH Parts NV.

• Products that do not comply with regulatory requirements concerning CE conformity are not placed on the market in the European Economic Area.

• TVH® and TotalSource® are registered trademarks of TVH Parts NV.

• Please consult our general terms & conditions of sale on www.tvh.com/avv.

• Photographs and illustrations are included for reference purposes only. Printing errors reserved.

• In the catalogue of TVH, company and/or personal details are collected from forms. When you provide us with such information, it is stored in the files of TVH. You have the right to access and, if necessary, correct your company and/or personal data, according to the applicable law. The databases containing your information are protected against unauthorized access. The information collected is not transmitted to third parties.



Out soon: your free interactive online webshop for spare parts

Your current **TVH Quick Source** will soon be transformed into a completely new e-commerce website !
 Explore the new inquiry and order system of **"MyTotalSource"**: forwarding price inquiries and orders will be faster, easier and more user-friendly, only one click away.

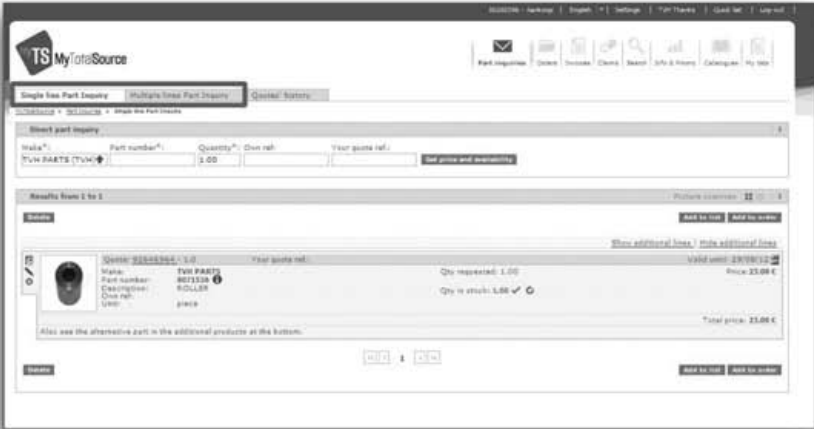

- **Direct part inquiry:** for a quick price and lead time of only 1 item
- **Input multiple records:** for price and lead time of several parts
- **Instant price, availability and picture**

View your quotes up to 1 year back in the tab **"Quotes' history"**.

Trace your quote by means of the easy search fields.

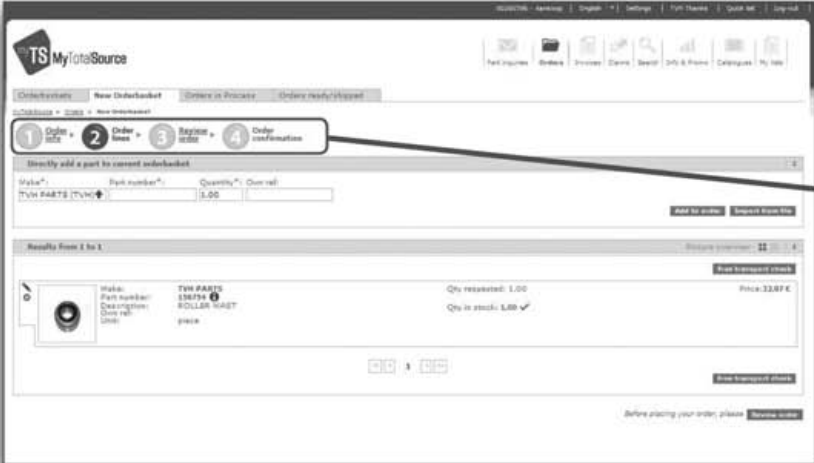
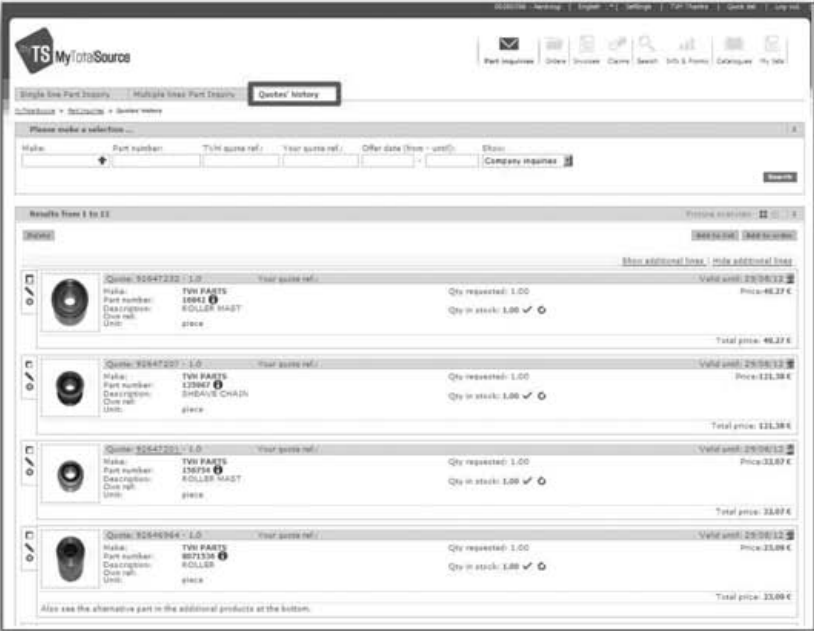

Fast, simple and flexible online ordering of spare parts 24 hours a day

- Discover the new 4-steps order system:**
- 1) Create your order basket
 - 2) Change your order
 - 3) View your order
 - 4) Finalize and confirm your order

MAST ROLLERS

For all our latest catalogue updates and company info: www.tvh.com

MyTotalSource

Your interactive online webshop for spare parts

The user-friendly search modules **MyPartsFinder** (search by brand and truck type) and **MyProductSearch** (search by specifications/technical info) allow you to always find the correct part!

Specify your machine manufacturer

Brand: Mitsubishi
 Model: FG20CN
 Serial prefix:
 Serial number:
 Additional - Show only machines with:
 Catalog available Fast moving items, but exclude filters

Refine your search

Forklift

Country	Model	SerialPrefix	From S/N.	To S/N.	DateFrom	DateTo	Content
	FG20CN	AF34	11	50011			FC, FMI
	FG20CN	AF34	50011	99999			FMI

Engine

Make	Model	FuelType	From S/N.	To S/N.
Mitsubishi	K21	GASOLINE		

Transmission

Model	Make	Type
ATM	Mitsubishi	AUTOMATIC
MTM	Mitsubishi	MANUAL

Mast

Model	Type	Height
5F15C	DUPLEX	
5M15C	TRIPLEX	
5F25C	DUPLEX	

MyPartsFinder

Search parts for every make based on truck details.

MyProductSearch

Find your mast parts and attachments group.

MyTotalSource

WORKSHOP SERVICE AND SAFETY | ELECTRICAL | HYDRAULIC | STARTERS, IGNITION AND FUEL SYSTEMS | ENGINE, FILTERS, COOLING AND EXHAUST | DRIVE TRAIN AND STEERING | BRAKES AND CABLES | TIRES, WHEELS AND CASTORS | **MAST PARTS AND ATTACHMENTS** | CABL SEATS AND HOOPS | MATERIAL HANDLING EQUIPMENT | SWEEPERS, SCISSORS AND PARTS

Choose your mast roller product.

MyTotalSource

TRUCKS AND PARTS | ATTACHMENTS | **MAST ROLLER AND ACCESSORIES** | LINKS AND ACCESSORIES

MAST ROLLERS

For all our latest catalogue updates and company info: www.tvh.com



MyTotalSource

Compare

	156754	10983	16842	14587	2001201
Different properties:					
Max. Ø outer ring D1 (mm)	65.0	74.2	74.4	79.5	87.0
Width outer ring B1 (mm)	21.0	25.4	28.2	23.5	20.0
Width inner ring B2 (mm)	15.0	16.85	17.0	17.0	17.0
Same properties:					
Type roller	ROLD1	ROLD1	ROLD1	ROLD1	ROLD1
Max. Ø inner ring D2 (mm)	25.0	25.0	25.0	25.0	25.0
Outer diameter D3 (mm)					
Depth to max B3 (mm)					
Width without axle B4 (mm)					
Width hole B11 (mm)					
Outer Ø axle D4 (mm)					
Diameter collar D5 (mm)					
Diameter hole D6 (mm)					
Type of thread TA1					

Compare.

Screens make it possible to narrow down the remaining results.

Easy to lock values you are sure of.

Add your selected item to a temporary list by clicking 'Add to list'.

The screenshot shows the MyTotalSource website interface. At the top, there are navigation links for 'Part Inquiry', 'Orders', 'Invoice', 'Claims', 'Search', 'Info & Press', 'Catalogue', and 'My Site'. The main content area displays search results for 'MAST ROLLER UPRIGHT'. A table lists various roller models with their specifications. An 'Add to list' dialog box is open, allowing the user to add a selected item to a temporary list. The dialog box has fields for 'Name' and 'Description', and a 'Maximum 250 characters' limit. There are 'Read' and 'Write' buttons, and a 'Share' checkbox. The background shows a table of search results with columns for TVHNumber, TY, ROL, B1, B2, B3, and B4.

This screenshot shows the same search results page as the previous one, but with a 'Quick list' dialog box open. The dialog box has a 'Please make a selection...' section with 'Make:' and 'Part number:' fields. Below that is a 'Results from 1 to 5' section with 'Add item', 'Move to list', 'Price inquiry', and 'Add to order' buttons. The 'Quick list' contains one item: a roller with a quantity of 1.00. The background table shows search results for 'MAST ROLLER UPRIGHT' with columns for TVHNumber, TY, ROL, B1, B2, B3, and B4.

Consult all your selected items in the temporary list by clicking 'Quick list'. Copy your selected items into a price inquiry or order.

INDEX

page

• **Part 1: NICE TO KNOW**

Nice to know 7

• **Part 2: MAST ROLLERS**



Technische fiche MASTROL 12
 Fiche technique GALET DE MAT 14
 Technical detail MAST ROLLER 16
 Technische Daten MASTROLLE 24

type ROL01 26
 type ROL02 31
 type ROL03 34
 type ROL04 34
 type ROL05 34
 type ROL06 34
 type ROL07 35
 type ROL08 35
 type ROL09 36
 type ROL10 37
 type ROL11 38
 type ROL12 39
 type ROL13 39
 type ROL14 39
 type ROL15 39
 type ROL16 39
 type ROL17 40
 type ROL18 40
 type ROL19 41
 type ROL20 42
 type ROL21 42
 type ROL22 42
 type ROL23 42
 type ROL24 43
 type ROL25 43
 type ROL26 43
 type ROL27 43
 type ROL28 44
 type ROL29 44

type COM01 44
 type COM02 44
 type COM03 45
 type COM04 45
 type COM05 46
 type COM06 46
 type COM07 46
 type COM08 47
 type COM09 47



INDEX

page

type RAS01	47
type RAS02	48
type RAS03	48
type RAS04	49
type RAS05	50
type RAS06	50
type RAS07	50
type RAS08	51
type RAS09	51
type RAS10	51
type CHA01	51
type CHA02	52
type CHA03	52
type CHA04	55
type CHA05	56
type CHA06	56
type CHA07	59
type CHA09	59
type CHA10	59
type CHA11	59
type CHA12	59
type CHA13	60
type CHA14	60
type S01	60
type S02	60
type S03	60
type S04	62
type S05	62

• **Part 3: HOUSING MAST ROLLERS**



Technische fiche MASTROLBEHUIZING	64
Fiche technique CAGE DE GALET DE MAT	66
Technical detail HOUSING MAST ROLLER	68
Technische Daten MASTROLLENGEHÄUSE	76
type HOU01	78
type HOU02	78
type HOU03	78
type HOU04	79
type HOU05	79
type HOU06	79
type HOU07	79
type HOU08	79
type HOU09	81
type HOU10	82

INDEX

	page
type HOU1183
type HOU1283
type HOU1384
type HOU1484
type HOU1584
type HOU1685
type HOU1785
type HOU1885
type HOU1985
type HOU2085
type HOU2185
type HOU2285
type HOU2386
type HOU2486
type HOU2586
type HOU2686
type HOU2786
type HOU2886
type HOU2986
type HOU3087
type HOU3187
type HOU3287
type HOU3387
type HOU3487
type HOU3587
type HOU3688
type HOU3788
type HOU3888
type HOU3988
type HOU4088
type HOU4188
type HOU4289
type HOU4389
type HOU4489
type HOU4589
type HOU4689

• **Part 4: ACCESSORIES**



Mast profiles92
Fork carriage profiles93
Shims93
Carriages94
Shaft roller upright99



TOTALSOURCE[®]

Part: 1 NICE TO KNOW

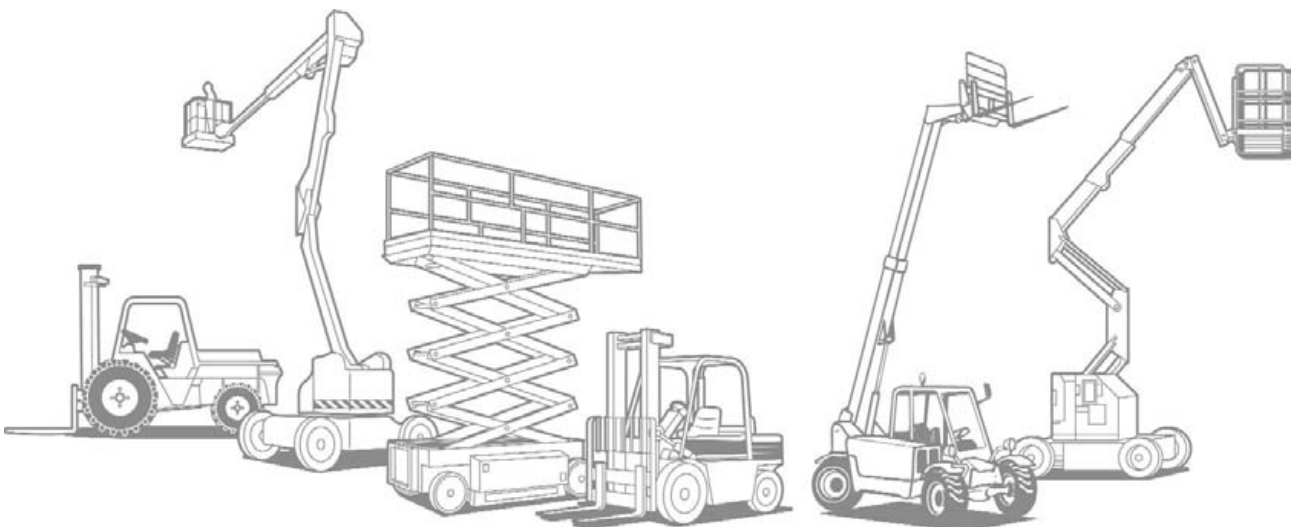



TEST PROCEDURES

The mast rollers are opened to check how the bearing was made:

Check 1:

The bearing was created by means of loose bearings or bearings that are encased in a cage + we check how many ball bearings the roller contains.

- > If the ball bearings are loose inside the bearing, then there are usually 10 to 14 ball bearings
- > If the ball bearings are encased in a cage, they are held at the same relative distance in relation to each other.

Of course a bearing that is completely filled with ball bearings can handle higher forces, but this is not always necessary because this construction is more expensive. The number of ball bearings in the mast roller depends on the diameter of the mast roller. In case of bearings that are completely filled with ball bearings, the outer ring of the bearing is usually broken. This is done in the factory to be able to place more ball bearings, or a piece is milled from the inner and outer ring for the same purpose.

Check 2:

The bearing is created with rollers: the hardness is measured with a **hardness tester** and the material composition is checked with a **spectrometer**.



Hardness tester – scleroscope

Previous to the hardness test the type of steel is determined. The unit for 'hardness of steel' we use at TVH is Rockwell C. Regular steel (construction material) measures hardness 0 HRC, while for instance, the inner ring of a ball bearing is 60 HRC. The test consists in dropping a diamond tipped hammer vertically from a fixed height onto the surface of the part under test with a predetermined pressure. If the material is soft, indentation will be about 0,3 mm while in a harder part it will only amount to 0,1 mm. The depth of the indentation is then converted to HRC value.

Spectrometer

A spectrometer is an optical instrument which is used for analysing the composition of metals.



The instrument measures as follows:

- First, a spark curve creates a tiny molten pool at the surface of the part to be checked.
- A certain light beam from a specific area of the electromagnetic spectrum is reflected in this pool.
- In a following phase, the reflection is being analysed digitally as every metal type will show different values.

There's a coming and going of goods that arrive at TVH every day, which suggests that the spectrometer is used here on a daily basis. If the test results show that a certain spare part lacks the correct metal type, the part will be rejected.

If required, we are willing to deliver a test report in which the following elements are highlighted:

- C (carbonium)
- Cr (chromium)
- Mo (Molybdenium)
- Fe (Iron)

Installation:

The mast rollers always need to be fitted correctly.

The mast roller stubs are aligned correctly and welded in place.

The roller then needs to be correctly positioned by means of shims (spacer rings).

Depending on the clearance, more or less shims are used.



TOTALSOURCE[®]

Look up
these parts via

myPS MyProductSearch

Part: 2 MAST ROLLERS

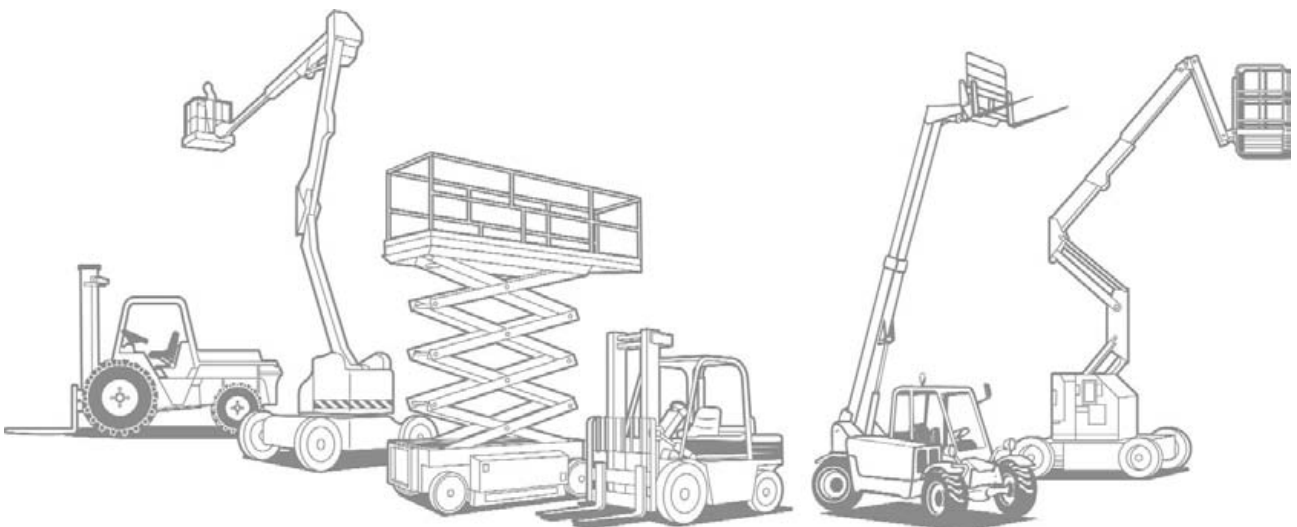

MAST ROLLERS

For all our latest catalogue updates and company info: www.tvh.com

MAST ROLLERS



TECHNISCHE FICHE

MASTROL

Groep

10-01-04-00



Voorbeeld



Gegevens klant

Type machine:

Prijsaanvraag

Serie nr. machine:

Bestelling

CODE:

TY-ROL x STY-ROL x B1 x B2 x B3 x B4 x B5 x B6 x B7 x B8 x B9 x B10 x B11 x D1 x D2 x D3 x D4 x D5 x D6 x D7 x D8 x L1 x H1 x H2 x C1 x TA1 x Z1 x Z2 x TY-GL

- ... TY-ROL..... Type mastrol. zie Engelse technische fiche !
- ... STY-ROL..... Subtype rol.
- ... B1..... Maximale breedte buitenring.
- ... B2..... Maximale breedte binnenring.
- ... B3..... Breedte loopvlak.
- ... B4..... Totale breedte met as.
- ... B5..... Diepte in mast.
- ... B6..... Totale breedte van mastrol zonder as.
- ... B7..... Breedte glijbus in rol.
- ... B8..... Breedte groef ketting.
- ... B9..... Breedte zijrol.
- ... B10..... Breedte bevestigingsstuk.
- ... B11..... Breedte bevestigingsgat.
- ... D1..... Maximale diameter buitenring.
- ... D2..... Maximale diameter binnenring.
- ... D3..... Kleinste buitendiameter buitenring.
- ... D4..... Buitendiameter van de as.
- ... D5..... Diameter bevestigingskraag.
- ... D6..... Diameter bevestigingsgat.





- ... D7 Diameter smeergat.
- ... D8 Buitendiameter binnenring.
- ... L1 Lengte bevestigingsstuk.
- ... H1 Maximale hoogte.
- ... H2 Hoogte bevestigingsstuk.
- ... C1 Centerafstand bevestigingsgaten.
- ... TA1 Type schroefdraad.
- ... Z1 Grootste zijde van montageopening zijrol.
- ... Z2 Kleinste zijde van montageopening zijrol.
- ... TY-GL Type lager:
B = bus.
L = lager.
 (alleen voor types CHA07, CHA12, RAS10, ROL18)

TYPES

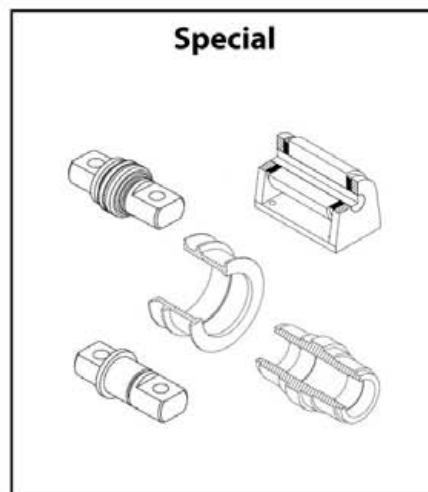
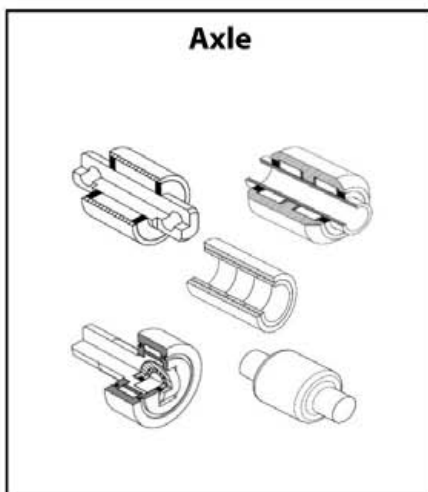
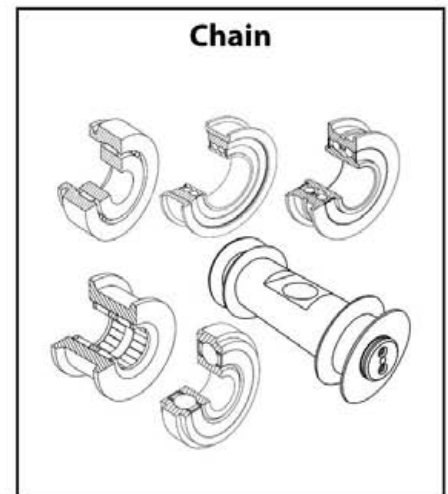
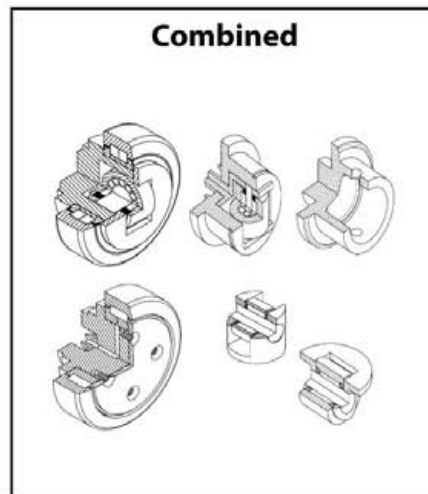
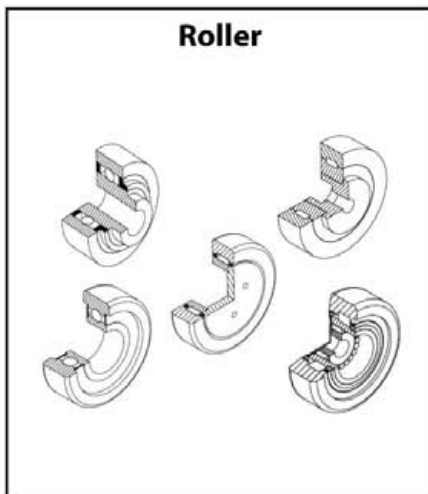



FICHE TECHNIQUE

GALET DE MAT

Groupe

10-01-04-00



Exemple



Données client

Type machine : Demande de prix
 No. série machine : Commande

CODE : TY-ROL x STY-ROL x B1 x B2 x B3 x B4 x B5 x B6 x B7 x B8 x B9 x B10 x B11 x D1 x D2 x D3 x D4 x D5 x D6 x D7 x D8 x L1 x H1 x H2 x C1 x TA1 x Z1 x Z2 x TY-GL

- ... TY-ROL..... Type de galet. voir la fiche technique en Anglais pages suivantes.
- ... B1..... Largeur maximale bague extérieure.
- ... B2..... Largeur maximale bague intérieure.
- ... B3..... Largeur de la surface de roulement.
- ... B4..... Largeur totale avec axe.
- ... B5..... profondeur dans mât.
- ... B6..... Largeur totale du galet sans axe.
- ... B7..... Largeur bague dans galet.
- ... B8..... Largeur cannelure chaîne.
- ... B9..... Largeur galet latéral.
- ... B10 Largeur pièce de fixation.
- ... B11 Largeur trou de fixation.
- ... D1 Diamètre maximal bague extérieure.
- ... D2 Diamètre maximal bague intérieure.
- ... D3 Diamètre extérieur minimal de la bague extérieure.
- ... D4 Diamètre extérieur de l'axe.
- ... D5 Diamètre du col de fixation.
- ... D6 Diamètre trou de fixation.
- ... D7 Diamètre du trou lubrifiant.





- ... D8 Diamètre extérieur de la bague intérieure.
- ... L1 Longueur pièce de fixation.
- ... H1 Hauteur totale.
- ... H2 Hauteur pièce de fixation.
- ... C1 Entraxe entre trous de fixation.
- ... TA1 Type de filetage.
- ... Z1 Côté le plus large de l'ouverture de montage du galet latéral.
- ... Z2 Plus petit côté de l'ouverture de montage du galet latéral.
- ... TY-GL Type de roulement :
B = bague.
L = roulement.
 (seulement pour types CHA07, CHA12, RAS10, ROL18)

TYPES

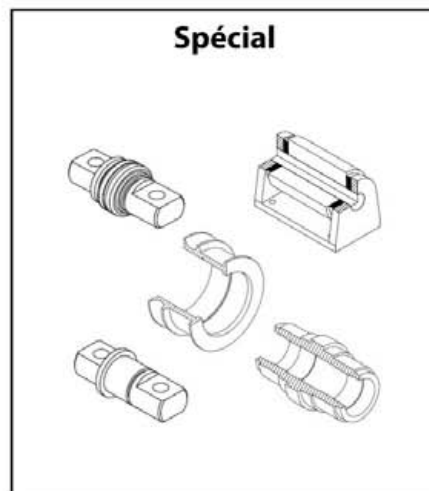
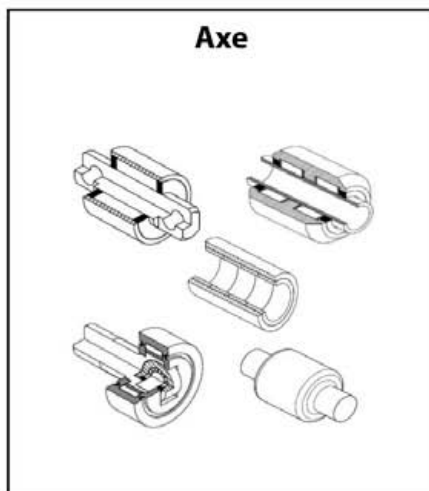
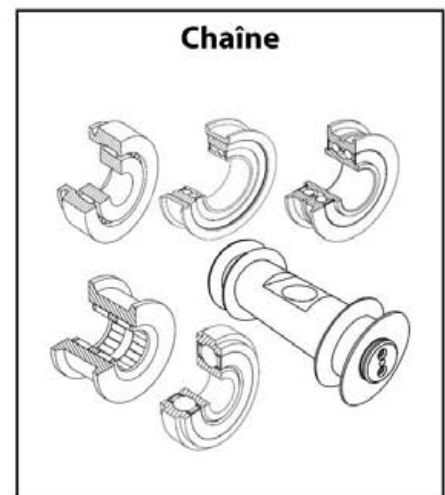
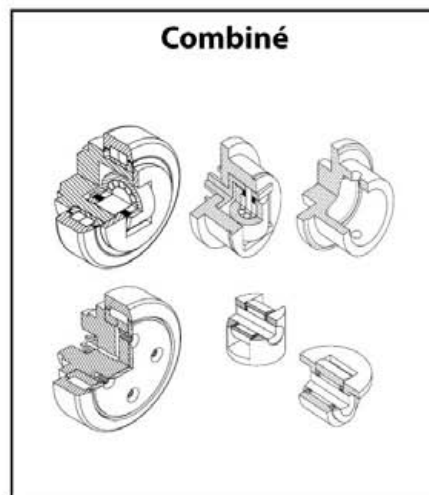
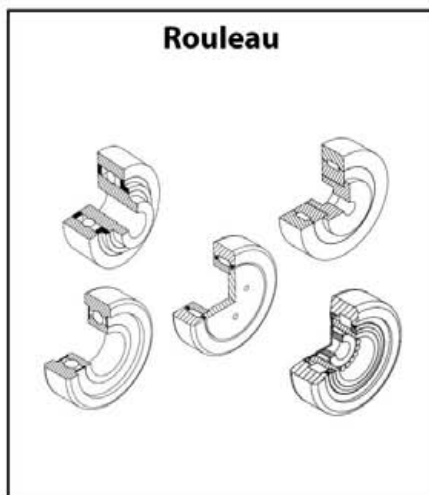

MAST ROLLERS

For all our latest catalogue updates and company info: www.tvh.com

MAST ROLLERS



TECHNICAL SHEET MAST ROLLER

Group
10-01-04-00



Example



Customer data

Type machine: Price inquiry
 Serial no. machine: Order

CODE: TY-ROL x STY-ROL x B1 x B2 x B3 x B4 x B5 x B6 x B7 x B8 x B9 x B10 x B11 x D1 x D2 x D3 x D4 x D5 x D6 x D7 x D8 x L1 x H1 x H2 x C1 x TA1 x Z1 x Z2 x TY-GL

- ... TY-ROL..... Type of mast roller.
- ... STY-ROL..... Subtype of roller.
- ... B1..... Maximum width outer ring.
- ... B2..... Maximum width inner ring.
- ... B3..... Width of the tread.
- ... B4..... Total width with axle.
- ... B5..... Depth in mast.
- ... B6..... Total width of mast roller without axle.
- ... B7..... Width slide bush in roller.
- ... B8..... Width chain groove.
- ... B9..... Width of side roller.
- ... B10 Width mounting bracket.
- ... B11 Width mounting hole.
- ... D1 Maximum diameter outer ring.
- ... D2 Maximum diameter inner ring.
- ... D3 Smallest outer diameter outer ring.
- ... D4 Outer diameter of the axle.
- ... D5 Diameter mounting collar.
- ... D6 Diameter mounting hole.





- ... D7 Diameter lubrication hole.
- ... D8 Outer diameter inner ring.
- ... L1 Length mounting bracket.
- ... H1 Maximum height.
- ... H2 Height mounting bracket.
- ... C1 Centre distance mounting holes.
- ... TA1 Type of screw thread.
- ... Z1 Biggest side of side roller mounting hole.
- ... Z2 Smallest side of side roller mounting hole.
- ... TY-GL Type of bearing:
B = bush.
L = bearing.
 (only for types CHA07, CHA12, RAS10, ROL18)

TYPES

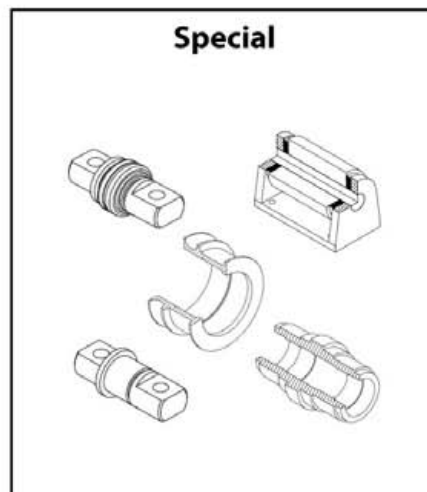
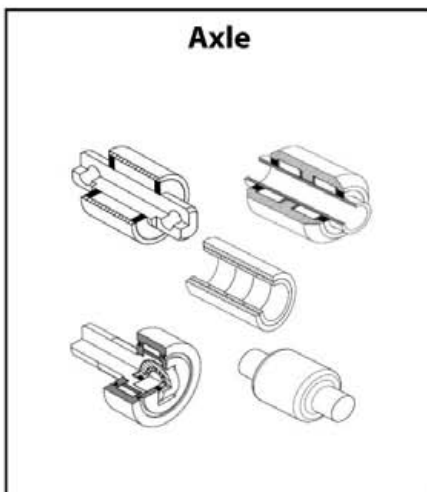
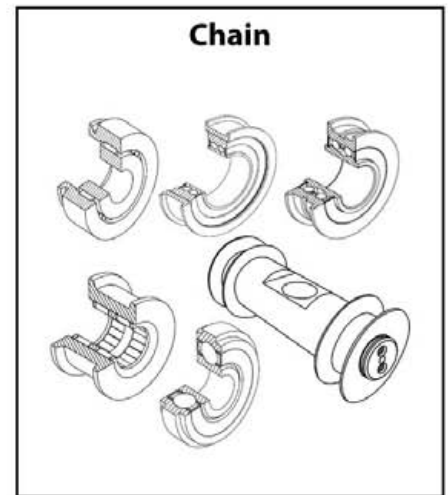
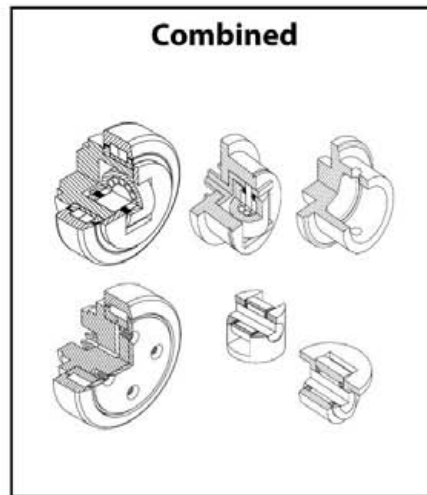
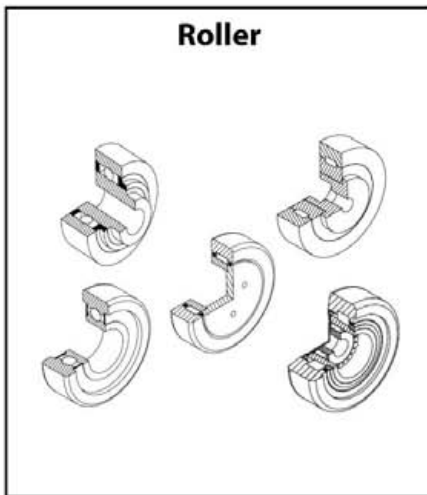

MAST ROLLERS

For all our latest catalogue updates and company info: www.tvh.com

MAST ROLLERS

ROLLER

ROL01
page: 26

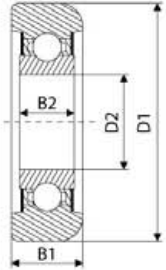

ROL02
page: 31

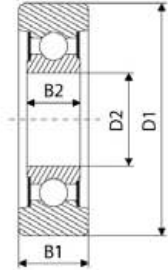

ROL03
page: 34

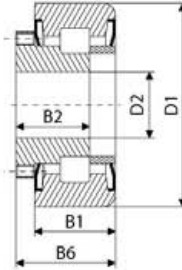

ROL04
page: 34

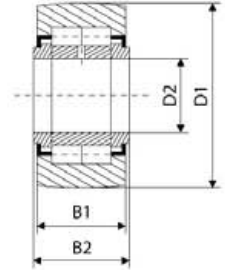

ROL05
page: 34

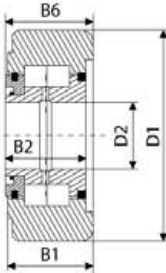

ROL06
page: 34

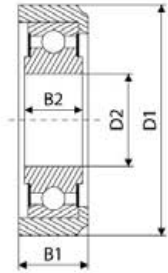

ROL07
page: 35

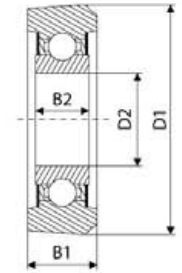

ROL08
page: 35

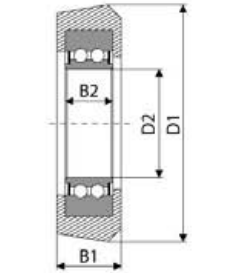

ROL09
page: 36

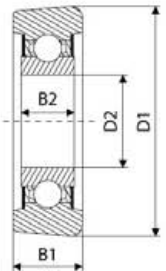

ROL10
page: 37

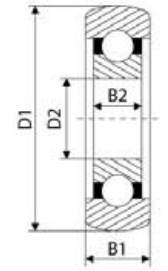

ROL11
page: 38

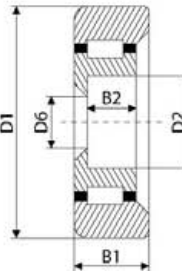

ROL12
page: 39

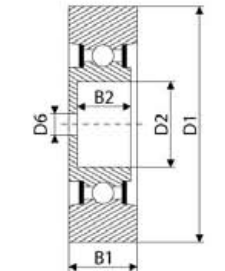

ROL13
page: 39

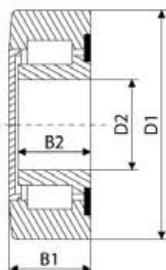

ROL14
page: 39

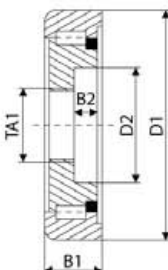

ROL15
page: 39

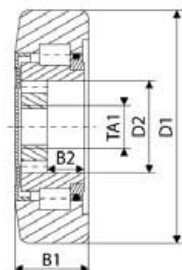



ROLLER

ROL16
page: 39

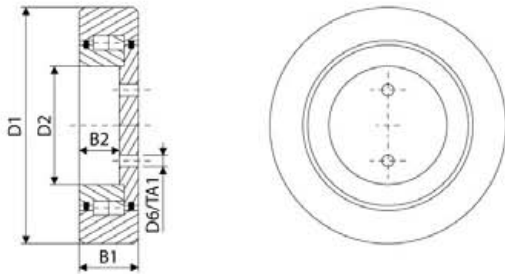

ROL17
page: 40

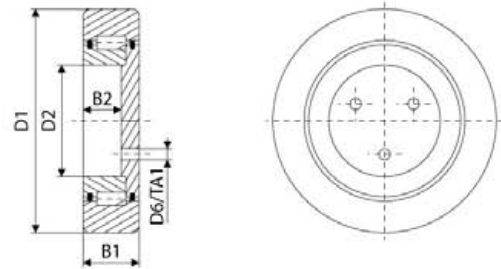

ROL18
page: 40

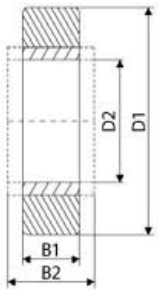

ROL19
page: 41

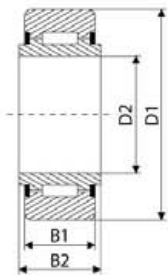

ROL20
page: 42

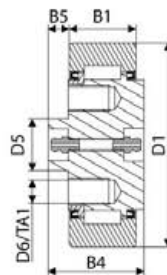

ROL21
page: 42

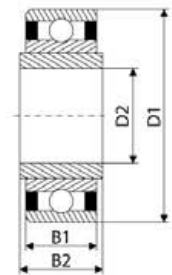

ROL22
page: 42

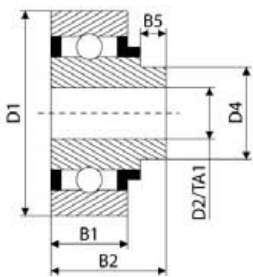

ROL23
page: 42

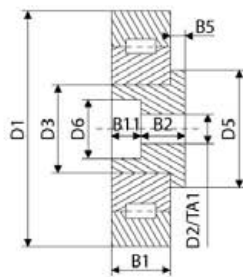

ROL24
page: 43

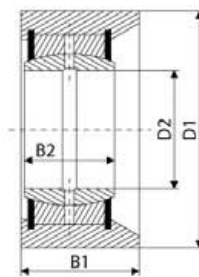

ROL25
page: 43

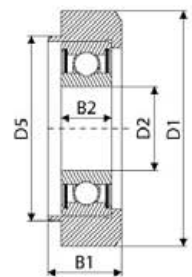

ROL26
page: 43

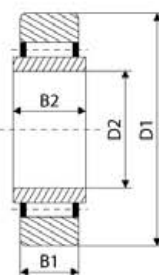

ROL27
page: 43

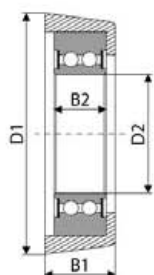

ROL28
page: 44

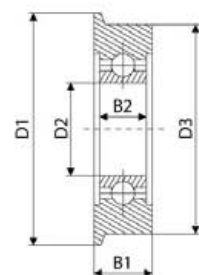

ROL29
page: 44

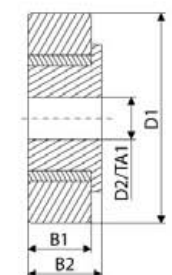

MAST ROLLERS

For all our latest catalogue updates and company info: www.tvh.com

MAST ROLLERS

COMBINED

COM00

COM01

page: 44

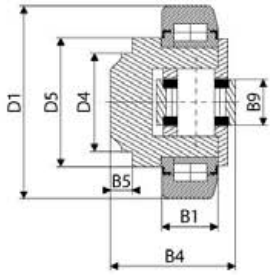

COM02

page: 44

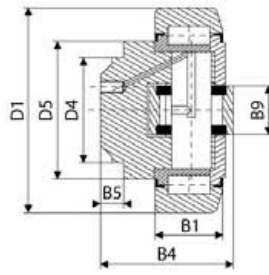

COM03

page: 45

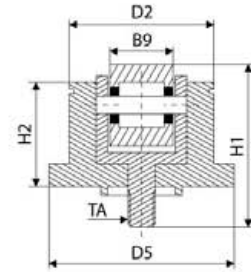

COM04

page: 45

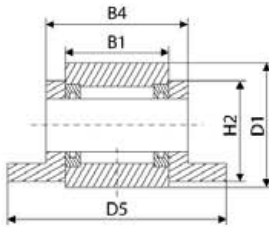

COM05

page: 46

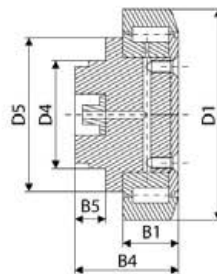

COM06

page: 46

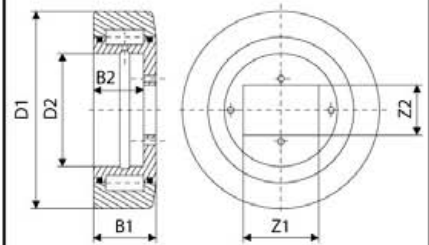

COM07

page: 46

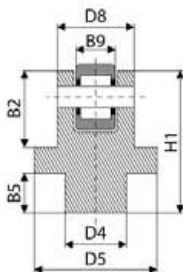

COM08

page: 47

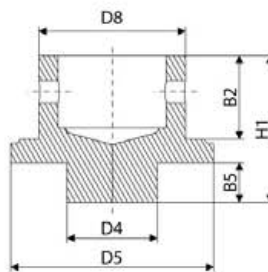

COM09

page: 47

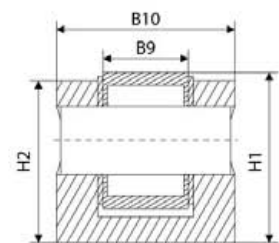



CHAIN

CHA01
page: 51

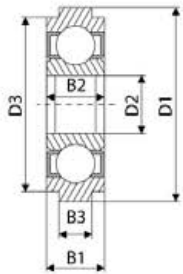

CHA02
page: 52

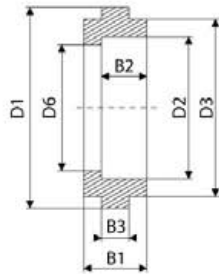

CHA03
page: 52

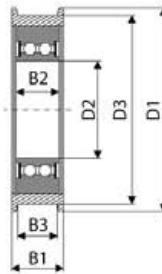

CHA04
page: 55

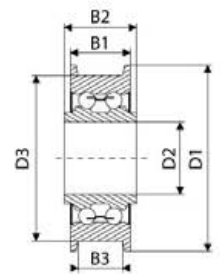

CHA05
page: 56

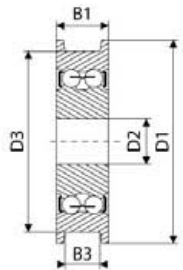

CHA06
page: 56

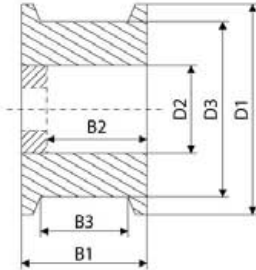

CHA07
page: 59

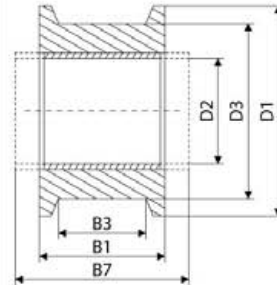

CHA08

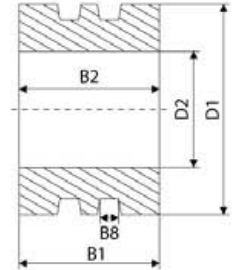

CHA09
page: 59

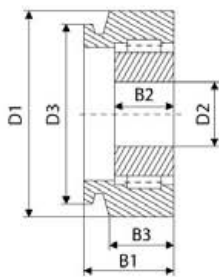

CHA10
page: 59

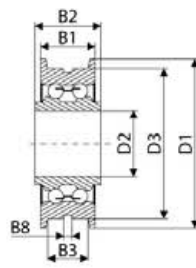

CHA11
page: 59

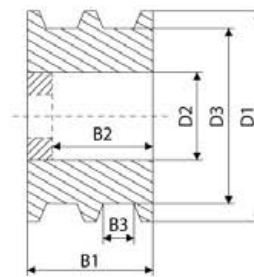

CHA12
page: 59

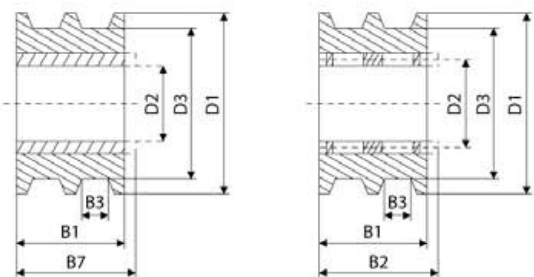

CHA13
page: 60

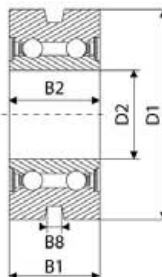

CHA14
page: 60

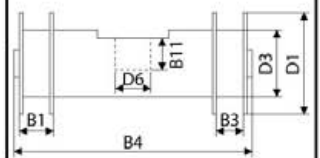

MAST ROLLERS

For all our latest catalogue updates and company info: www.tvh.com

MAST ROLLERS

AXLE

RAS01

With fixation
page: 47

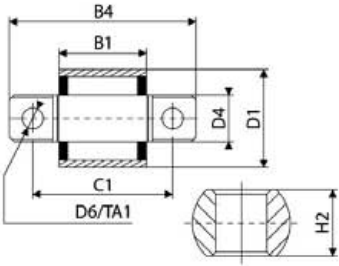

RAS02

page: 48

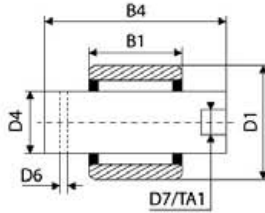

RAS03

Centered
page: 48

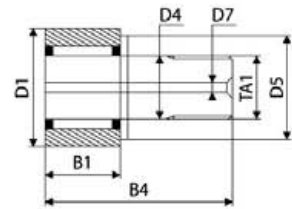

RAS04

Not centered
page: 49

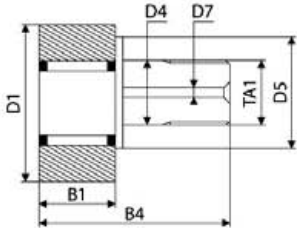

RAS05

page: 50

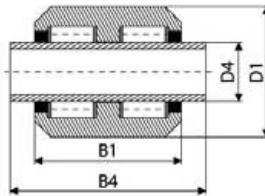

RAS06

page: 50

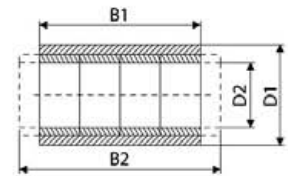

RAS07

page: 50

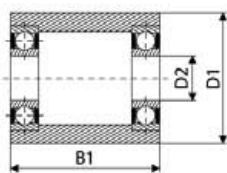

RAS08

Without fixation
page: 51

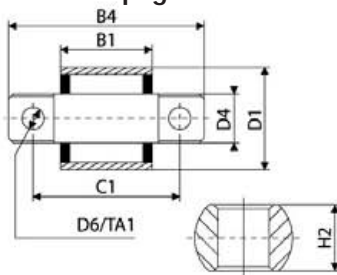

RAS09

page: 51

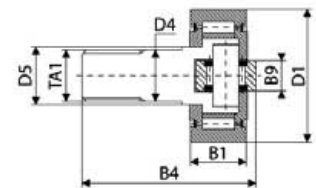

RAS10

page: 51

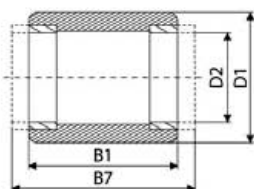



SPECIAL

S01
page: 60

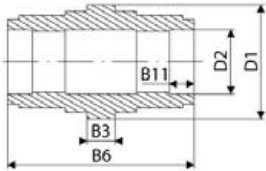

S02
page: 60

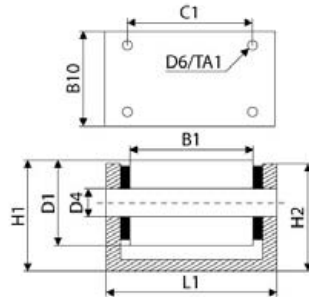

S03
page: 60

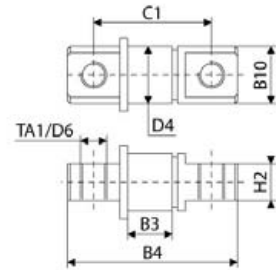

S04
page: 62

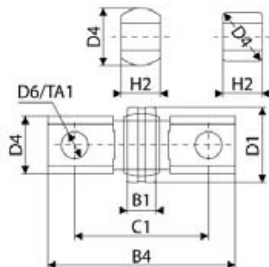

S05
page: 62

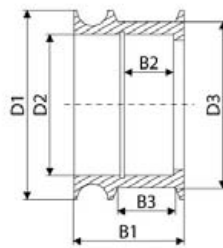



TECHNISCHES DATENBLATT MASTROLLE

Gruppe
10-01-04-00



Kundendaten

Maschinentyp: Preisanfrage
 Serienr.maschine: Bestellung

CODE: TY-ROL x STY-ROL x B1 x B2 x B3 x B4 x B5 x B6 x B7 x B8 x B9 x B10 x B11 x D1 x D2 x D3 x D4 x D5 x D6 x D7 x D8 x L1 x H1 x H2 x C1 x TA1 x Z1 x Z2 x TY-GL

- ... TY-ROL..... Mastrollentyp. Siehe technische Datenblätter auf Englisch.
- ... STY-ROL..... Subtyp Rolle.
- ... B1..... Maximale Breite Aussenring.
- ... B2..... Maximale Breite Innenring.
- ... B3..... Breite Lauffläche.
- ... B4..... Gesamtbreite Bolzen
- ... B5..... Tiefe im Mast.
- ... B6..... Gesamtbreite von der Mastrolle ohne Bolzen.
- ... B7..... Breite von Gleitbuchse in der Rolle.
- ... B8..... Breite von der Kettennut.
- ... B9..... Breite von der Seitenrolle.
- ... B10 Breite Befestigungsstück.
- ... B11 Breite Befestigungsloch.
- ... D1 Maximaler Durchmesser Aussenring.
- ... D2 Maximaler Durchmesser Innenring.
- ... D3 Kleinster Durchmesser Aussenring.
- ... D4 Aussendurchmesser von dem Bolzen.
- ... D5 Durchmesser Befestigungskragen.
- ... D6 Durchmesser Befestigungsloch.





- ... D7 Durchmesser Schmiernut
- ... D8 Aussendurchmesser Innenring.
- ... L1 Länge vom Befestigungsstück.
- ... H1 Maximale Höhe.
- ... H2 Höhe Befestigungsstück.
- ... C1 Centerabstand Befestigungslöcher.
- ... TA1 Gewindetyp.
- ... Z1 Größte Seite von Montage-Öffnung Seitenrolle.
- ... Z2 Kleinste zijde van montageopening zijrol.
- ... TY-GL Lagertyp:
 B = Buchse.
 L = Lager.
 (alleine für Typen CHA07, CHA12, RAS10, ROL18)

TYPEN

Rollen

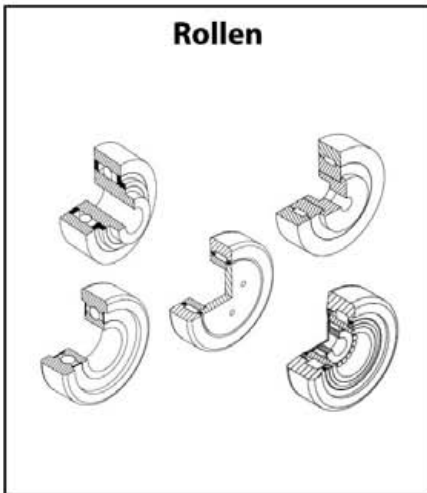

Kombiniert

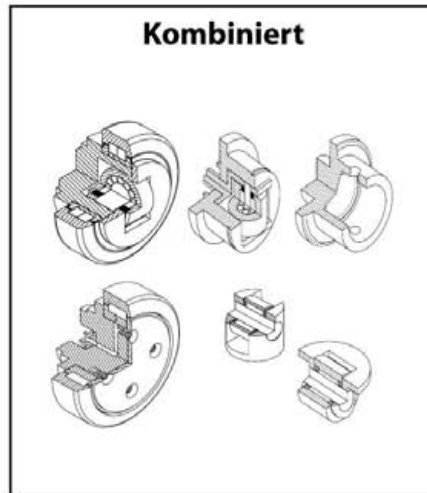

Kette

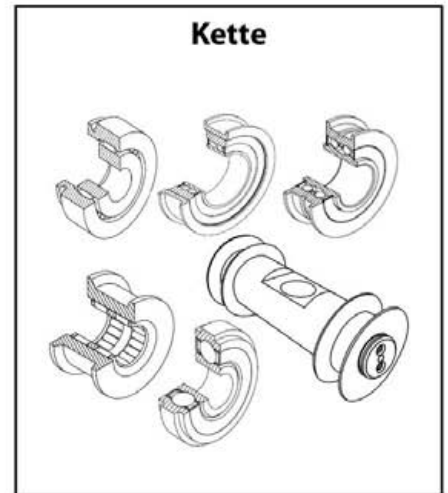

Achse

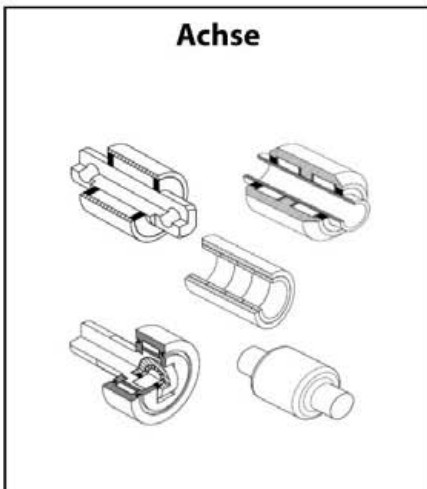

Spezial

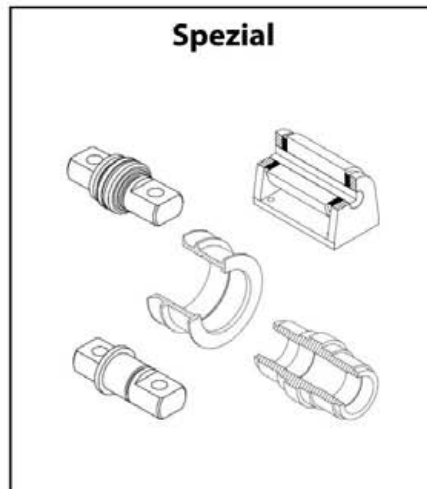

MAST ROLLERS

For all our latest catalogue updates and company info: www.tvh.com

MAST ROLLERS

TYPE: ROL01

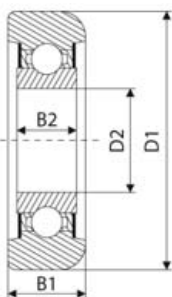

D1=43,9	D2=19	B1=20,2	B2=17,5	REF 139TA1870
D1=61,6	D2=24	B1=24	B2=20	REF 140TA3466
D1=62	D2=24	B1=23,5	B2=20	REF 140TA3467
D1=62	D2=24	B1=24	B2=20	REF 140TA3468
D1=62,4	D2=25	B1=20	B2=20	REF 140TA3469
D1=62,5	D2=24	B1=24	B2=20	REF 140TA3470
D1=62,5	D2=24	B1=24	B2=20	REF 140TA3471
D1=63	D2=24	B1=24	B2=20	REF 140TA3472
D1=65	D2=25	B1=21	B2=15	REF 104TA1573
D1=65	D2=25	B1=21	B2=15	REF 140TA3473
D1=66	D2=25	B1=21	B2=15	REF 109TA5914
D1=69,9	D2=28	B1=22,9	B2=22,4	REF 140TA3474
D1=69,9	D2=28	B1=23	B2=22,5	REF 116TA2608
D1=69,9	D2=30	B1=23	B2=18,9	REF 140TA3475
D1=69,9	D2=39,7	B1=41,2	B2=33,4	REF 104TA2381
D1=70	D2=24	B1=22	B2=22	REF 140TA3476
D1=70	D2=25	B1=26	B2=21	REF 140TA3477
D1=70	D2=28	B1=23	B2=23	REF 140TA3478
D1=70	D2=30	B1=22	B2=21,9	REF 140TA3479
D1=70	D2=30	B1=22,2	B2=16	REF 140TA3480
D1=70	D2=35	B1=26	B2=23	REF 140TA3481
D1=70,1	D2=25	B1=26	B2=15	REF 140TA3482
D1=70,2	D2=28	B1=23	B2=22,5	REF 140TA3483
D1=70,3	D2=24	B1=24	B2=20	REF 140TA3484
D1=70,5	D2=28	B1=23	B2=22,5	REF 140TA3485
D1=70,5	D2=28	B1=23	B2=23	REF 140TA3486
D1=70,6	D2=30	B1=23	B2=16	REF 116TA2594
D1=70,8	D2=24	B1=23,9	B2=20	REF 140TA3487
D1=71,2	D2=30	B1=23	B2=16	REF 140TA3488
D1=72	D2=35	B1=24,8	B2=22,5	REF 140TA3489
D1=73,4	D2=25	B1=18,4	B2=15	REF 140TA3490
D1=74,6	D2=25	B1=28,2	B2=17	REF 104TA1575
D1=75,2	D2=33	B1=23,9	B2=20,6	REF 140TA3491
D1=75,3	D2=28	B1=26	B2=21	REF 116TA2720
D1=75,3	D2=30	B1=24	B2=24	REF 104TA2311
D1=75,3	D2=33	B1=24	B2=20,5	REF 140TA3492
D1=75,5	D2=33	B1=23,8	B2=20,5	REF 140TA3493
D1=75,6	D2=30	B1=24	B2=24	REF 104TA2312
D1=75,6	D2=33	B1=23,9	B2=20,6	REF 140TA3494
D1=75,9	D2=30	B1=24	B2=24	REF 104TA2313
D1=76	D2=33	B1=24	B2=20	REF 140TA3495
D1=76	D2=33	B1=24	B2=20,5	REF 140TA3496
D1=76,2	D2=25	B1=25,4	B2=16,9	REF 104TA1574

D1=76,2	D2=25	B1=25,4	B2=17	REF 140TA3497
D1=76,2	D2=33	B1=23,9	B2=20,8	REF 140TA3498
D1=76,4	D2=28	B1=26	B2=21	REF 116TA2830
D1=77	D2=28	B1=25,6	B2=22	REF 140TA3499
D1=77	D2=28	B1=26	B2=21	REF 116TA2829
D1=77	D2=28	B1=27	B2=20	REF 140TA3500
D1=77,3	D2=28	B1=26	B2=20	REF 116TA2831
D1=77,5	D2=30	B1=28	B2=19	REF 140TA3501
D1=77,8	D2=30	B1=28	B2=19	REF 140TA3502
D1=78	D2=30	B1=22	B2=22	REF 140TA3503
D1=78	D2=30	B1=26	B2=16	REF 140TA3504
D1=78	D2=30	B1=26	B2=16,2	REF 104TA2002
D1=78	D2=35	B1=22	B2=18	REF 140TA3505
D1=78	D2=40	B1=24	B2=24	REF 140TA3506
D1=78	D2=40	B1=26	B2=22,5	REF 116TA2619
D1=78	D2=40	B1=26	B2=22,9	REF 116TA2787
D1=78,2	D2=35	B1=22	B2=18	REF 140TA3507
D1=78,5	D2=28	B1=24	B2=21	REF 140TA3508
D1=78,5	D2=30	B1=29	B2=16	REF 104TA1580
D1=79	D2=30	B1=28	B2=24	REF 140TA3509
D1=79,4	D2=35	B1=22	B2=18	REF 140TA3510
D1=79,5	D2=25	B1=22	B2=17	REF 140TA3511
D1=79,5	D2=25	B1=23,5	B2=17	REF 104TA1576
D1=80	D2=25	B1=24	B2=17	REF 140TA3512
D1=80	D2=28	B1=22	B2=19	REF 140TA3513
D1=80	D2=28	B1=24	B2=21	REF 109TA5873
D1=80	D2=30	B1=18	B2=16	REF 104TA1581
D1=80	D2=30	B1=23	B2=16	REF 104TA1582
D1=80,5	D2=28	B1=24	B2=21	REF 116TA2732
D1=80,8	D2=35	B1=25,9	B2=25,9	REF 140TA3514
D1=80,9	D2=35	B1=25,9	B2=25,6	REF 140TA3515
D1=80,9	D2=35	B1=25,9	B2=25,7	REF 104TA2314
D1=81	D2=28	B1=21	B2=24	REF 119TA4262
D1=81	D2=30	B1=29	B2=16,5	REF 116TA2598
D1=81,1	D2=35	B1=26	B2=26	REF 116TA2734
D1=81,2	D2=35	B1=26	B2=26	REF 140TA3516
D1=81,4	D2=35	B1=26	B2=26	REF 104TA2315
D1=81,4	D2=35	B1=26	B2=26	REF 140TA3517
D1=81,5	D2=28	B1=24	B2=21	REF 140TA3518
D1=81,5	D2=30	B1=29	B2=16,5	REF 104TA1584
D1=81,5	D2=35	B1=25,9	B2=25,5	REF 140TA3519
D1=81,5	D2=35	B1=26	B2=25,6	REF 104TA2316
D1=81,6	D2=35	B1=31,2	B2=20	REF 104TA1602
D1=81,8	D2=35	B1=25,9	B2=25,6	REF 140TA3520
D1=82	D2=30	B1=29	B2=16,6	REF 104TA1585
D1=82,2	D2=25	B1=22	B2=17	REF 140TA3521
D1=82,2	D2=35	B1=22	B2=18	REF 104TA1601
D1=82,2	D2=35	B1=31,1	B2=20	REF 140TA3522
D1=82,3	D2=35	B1=27,1	B2=17	REF 140TA3523
D1=82,5	D2=30	B1=27	B2=19	REF 104TA1586
D1=83,3	D2=30	B1=24	B2=24	REF 104TA2081
D1=83,5	D2=35	B1=31	B2=20	REF 140TA3524
D1=83,6	D2=35	B1=33	B2=29,6	REF 104TA1604

Dimensions in mm

MAST ROLLERS



For all our latest catalogue updates and company info: www.tvh.com

MAST ROLLERS

D1=84,5	D2=30	B1=25	B2=19	REF 104TA1587
D1=84,5	D2=35	B1=33	B2=29,6	REF 104TA1605
D1=85	D2=30	B1=25,8	B2=19	REF 104TA1588
D1=85	D2=35	B1=25	B2=17	REF 104TA1606
D1=85,5	D2=30	B1=25,8	B2=19	REF 104TA1589
D1=85,5	D2=35	B1=33	B2=29,5	REF 104TA1608
D1=85,8	D2=30	B1=26	B2=19	REF 140TA3525
D1=87	D2=25	B1=20	B2=17	REF 104TA1577
D1=88	D2=30	B1=29	B2=16,6	REF 104TA1590
D1=88	D2=30	B1=32	B2=19	REF 104TA1591
D1=88	D2=35	B1=30	B2=21	REF 104TA1609
D1=88	D2=35	B1=30	B2=21	REF 140TA3526
D1=88,1	D2=28	B1=25,4	B2=22	REF 140TA3527
D1=88,5	D2=30	B1=29	B2=16,6	REF 104TA1592
D1=88,5	D2=35	B1=30	B2=19,8	REF 104TA1610
D1=88,7	D2=45	B1=29,9	B2=28,5	REF 140TA3528
D1=88,8	D2=30	B1=25,3	B2=19	REF 104TA1593
D1=89	D2=30	B1=29	B2=16,6	REF 104TA1594
D1=89,3	D2=35	B1=36,8	B2=29	REF 104TA1611
D1=89,7	D2=36	B1=29	B2=24,5	REF 104TA1678
D1=89,7	D2=40	B1=28	B2=26	REF 140TA3529
D1=89,8	D2=40	B1=28,9	B2=23,8	REF 140TA3530
D1=89,8	D2=40	B1=29	B2=29	REF 140TA3531
D1=89,9	D2=40	B1=29	B2=23,6	REF 140TA3532
D1=89,9	D2=40	B1=29	B2=28,8	REF 105TA4570
D1=89,9	D2=40	B1=29	B2=28,8	REF 140TA3533
D1=89,9	D2=40	B1=29	B2=29	REF 116TA2735
D1=89,9	D2=40	B1=29,2	B2=28,5	REF 116TA2733
D1=90	D2=40	B1=28,8	B2=28,8	REF 104TA2319
D1=90	D2=50	B1=20	B2=18	REF 140TA3534
D1=90,2	D2=40	B1=28,9	B2=24	REF 140TA3535
D1=90,2	D2=40	B1=29	B2=27	REF 116TA2736
D1=90,2	D2=40	B1=29	B2=28,5	REF 140TA3536
D1=90,5	D2=40	B1=29	B2=28,4	REF 116TA2643
D1=90,5	D2=40	B1=29	B2=28,5	REF 140TA3537
D1=90,5	D2=40	B1=29	B2=29	REF 140TA3538
D1=90,5	D2=40	B1=29	B2=29	REF 104TA2320
D1=90,7	D2=40	B1=29	B2=29	REF 140TA3539
D1=90,8	D2=40	B1=29	B2=23,5	REF 140TA3540
D1=91	D2=40	B1=29	B2=29	REF 140TA3541
D1=91,3	D2=35	B1=33	B2=29,5	REF 104TA1613
D1=91,5	D2=30	B1=24	B2=19	REF 138TA9634
D1=91,5	D2=30	B1=24	B2=19	REF 140TA3542
D1=91,5	D2=30	B1=25	B2=19	REF 104TA1595
D1=92	D2=30	B1=24	B2=19	REF 140TA3543
D1=92	D2=30	B1=25,5	B2=18,9	REF 104TA1598
D1=92	D2=35	B1=31	B2=20	REF 104TA1616
D1=92	D2=35	B1=31	B2=20	REF 140TA3544
D1=92	D2=35	B1=31,2	B2=20	REF 140TA3545
D1=92	D2=35	B1=32	B2=21	REF 140TA3546
D1=92,3	D2=35	B1=31,2	B2=20	REF 116TA2510
D1=92,3	D2=36	B1=28	B2=21	REF 104TA1680
D1=93,1	D2=35	B1=27,9	B2=20,9	REF 104TA1617

D1=93,5	D2=35	B1=37,2	B2=21	REF 104TA1619
D1=93,6	D2=40	B1=31,2	B2=24	REF 140TA3547
D1=93,7	D2=35	B1=28	B2=21	REF 104TA1618
D1=94	D2=35	B1=28	B2=21	REF 104TA1620
D1=94,4	D2=35	B1=25	B2=21	REF 140TA3548
D1=94,5	D2=35	B1=25	B2=17	REF 104TA1621
D1=94,5	D2=35	B1=25,4	B2=21	REF 104TA1622
D1=94,5	D2=35	B1=28	B2=21	REF 104TA1623
D1=94,5	D2=35	B1=28	B2=23	REF 140TA3549
D1=94,5	D2=42,9	B1=35	B2=35,7	REF 140TA3550
D1=94,6	D2=35	B1=25,4	B2=21	REF 140TA3551
D1=95	D2=35	B1=25	B2=21	REF 140TA3552
D1=95	D2=35	B1=25,2	B2=17	REF 104TA1624
D1=95	D2=35	B1=25,2	B2=17	REF 140TA3553
D1=95	D2=35	B1=27,9	B2=21	REF 140TA3554
D1=95	D2=35	B1=28	B2=18	REF 140TA3555
D1=95	D2=35	B1=28	B2=21	REF 104TA1625
D1=95	D2=40	B1=28,6	B2=21	REF 140TA3556
D1=95	D2=40	B1=28,6	B2=23	REF 140TA3557
D1=95	D2=40	B1=28,7	B2=21	REF 140TA3558
D1=95	D2=40	B1=28,8	B2=21	REF 104TA1681
D1=95,3	D2=35	B1=25,2	B2=21	REF 104TA1626
D1=95,4	D2=35	B1=25,3	B2=21	REF 116TA2788
D1=95,5	D2=25	B1=23,5	B2=17	REF 104TA1578
D1=95,7	D2=35	B1=25	B2=21	REF 140TA3559
D1=95,8	D2=40	B1=28,5	B2=21	REF 140TA3560
D1=95,8	D2=40	B1=28,7	B2=21	REF 104TA1682
D1=96	D2=35	B1=25	B2=21	REF 140TA3561
D1=96	D2=35	B1=28	B2=21	REF 104TA1627
D1=96,5	D2=35	B1=25	B2=20,5	REF 140TA3562
D1=96,5	D2=35	B1=27,9	B2=21	REF 104TA1628
D1=96,5	D2=35	B1=33	B2=30	REF 104TA1629
D1=97	D2=35	B1=28	B2=21	REF 104TA1630
D1=97,2	D2=35	B1=28	B2=21	REF 140TA3563
D1=97,4	D2=35	B1=27,9	B2=21	REF 104TA1631
D1=97,4	D2=40	B1=28,5	B2=25	REF 116TA2792
D1=97,5	D2=35	B1=33	B2=30	REF 104TA1633
D1=97,5	D2=55	B1=31	B2=25,4	REF 104TA1823
D1=97,7	D2=35	B1=28,4	B2=21	REF 104TA1634
D1=97,7	D2=50	B1=32	B2=29,5	REF 140TA3564
D1=97,8	D2=35	B1=25	B2=21	REF 140TA3565
D1=97,9	D2=40	B1=28,5	B2=22,5	REF 140TA3566
D1=97,9	D2=40	B1=28,5	B2=25	REF 116TA2802
D1=98	D2=35	B1=28	B2=21	REF 104TA1635
D1=98	D2=35	B1=28	B2=21	REF 140TA3567
D1=98	D2=35	B1=28	B2=21	REF 104TA2167
D1=98	D2=40	B1=28,6	B2=23	REF 140TA3568
D1=98	D2=55	B1=31	B2=25,3	REF 104TA1825
D1=98,3	D2=35	B1=25	B2=21	REF 104TA1638
D1=98,3	D2=35	B1=25	B2=21	REF 140TA3569
D1=98,3	D2=35	B1=28	B2=20	REF 104TA1637
D1=98,3	D2=40	B1=28,3	B2=22	REF 116TA2627
D1=98,4	D2=35	B1=28	B2=21	REF 104TA2168

Dimensions in mm

MAST ROLLERS

For all our latest catalogue updates and company info: www.tvh.com

MAST ROLLERS

D1=98,5	D2=35	B1=28	B2=19,8	REF 104TA1639
D1=98,5	D2=35	B1=29	B2=21	REF 104TA1640
D1=98,5	D2=35	B1=33	B2=29,7	REF 104TA1642
D1=98,7	D2=35	B1=28	B2=21	REF 140TA3570
D1=98,8	D2=35	B1=25	B2=20,9	REF 140TA3571
D1=98,8	D2=40	B1=28,5	B2=22,5	REF 140TA3572
D1=98,9	D2=35	B1=25	B2=21,3	REF 140TA3573
D1=99	D2=35	B1=28	B2=20	REF 140TA3574
D1=99	D2=35	B1=28	B2=20	REF 104TA2169
D1=99	D2=35	B1=28	B2=21	REF 104TA1643
D1=99	D2=35	B1=28	B2=21	REF 140TA3575
D1=99	D2=35	B1=28	B2=21	REF 140TA3576
D1=99	D2=35	B1=29	B2=21	REF 140TA3577
D1=99	D2=40	B1=30	B2=23	REF 104TA1683
D1=99,3	D2=36	B1=28	B2=25	REF 140TA3578
D1=99,4	D2=35	B1=28	B2=21	REF 140TA3579
D1=99,5	D2=35	B1=29	B2=21	REF 104TA1644
D1=99,5	D2=35	B1=33	B2=29,5	REF 140TA3580
D1=100	D2=40	B1=30	B2=23	REF 104TA1684
D1=100	D2=40	B1=30	B2=23	REF 140TA3581
D1=100	D2=40	B1=30	B2=23	REF 140TA3582
D1=100	D2=45	B1=40	B2=40	REF 140TA3583
D1=100,5	D2=45	B1=25,5	B2=19	REF 104TA1739
D1=101	D2=40	B1=27	B2=23	REF 119TA4257
D1=101	D2=40	B1=30	B2=23	REF 104TA1685
D1=101	D2=40	B1=34	B2=25	REF 104TA1686
D1=101,2	D2=35	B1=28,5	B2=21	REF 140TA3584
D1=101,2	D2=35	B1=28,6	B2=20,8	REF 140TA3585
D1=101,2	D2=40	B1=28,7	B2=21	REF 140TA3586
D1=101,3	D2=35	B1=28,5	B2=21	REF 104TA1646
D1=101,3	D2=40	B1=28,5	B2=23	REF 104TA1687
D1=101,3	D2=40	B1=28,6	B2=21	REF 140TA3587
D1=101,4	D2=35	B1=28,5	B2=21	REF 104TA1645
D1=101,4	D2=35	B1=28,6	B2=21	REF 140TA3588
D1=101,4	D2=35	B1=28,6	B2=21	REF 140TA3589
D1=101,4	D2=40	B1=28,5	B2=21	REF 104TA1688
D1=101,4	D2=40	B1=28,6	B2=21	REF 140TA3590
D1=101,5	D2=35	B1=30	B2=21	REF 104TA1647
D1=101,6	D2=40	B1=27	B2=27	REF 140TA3591
D1=101,6	D2=40	B1=28,5	B2=24	REF 140TA3592
D1=101,6	D2=50	B1=37	B2=35	REF 140TA3593
D1=101,7	D2=35	B1=28,6	B2=21	REF 140TA3594
D1=101,9	D2=35	B1=28	B2=21	REF 104TA1649
D1=102	D2=35	B1=25,5	B2=20,8	REF 140TA3595
D1=102	D2=35	B1=25,5	B2=21	REF 140TA3596
D1=102	D2=35	B1=27,9	B2=21	REF 140TA3597
D1=102	D2=35	B1=28,7	B2=21	REF 140TA3598
D1=102	D2=40	B1=25,5	B2=23	REF 104TA1689
D1=102	D2=40	B1=28,5	B2=21	REF 104TA1692
D1=102	D2=40	B1=33	B2=23	REF 104TA1693
D1=102,2	D2=40	B1=28,5	B2=23	REF 104TA1690
D1=102,3	D2=40	B1=25,5	B2=15	REF 116TA2436
D1=102,5	D2=35	B1=25,5	B2=21	REF 104TA1652

D1=102,5	D2=35	B1=28	B2=21	REF 140TA3599
D1=102,5	D2=35	B1=28,8	B2=21	REF 140TA3600
D1=102,5	D2=40	B1=25,5	B2=23,2	REF 104TA1694
D1=102,6	D2=40	B1=25,4	B2=22	REF 140TA3601
D1=102,9	D2=40	B1=25,4	B2=22	REF 140TA3602
D1=103	D2=35	B1=25,5	B2=21	REF 104TA1654
D1=103	D2=35	B1=28	B2=21	REF 116TA2717
D1=103	D2=40	B1=25,5	B2=22,5	REF 140TA3603
D1=105	D2=35	B1=28	B2=21	REF 104TA1657
D1=105	D2=50	B1=39	B2=34	REF 116TA2518
D1=105,1	D2=45	B1=33,9	B2=29	REF 140TA3604
D1=105,2	D2=45	B1=34	B2=29	REF 140TA3605
D1=105,3	D2=45	B1=34	B2=32	REF 116TA2457
D1=105,3	D2=45	B1=34	B2=34	REF 140TA3606
D1=105,4	D2=35	B1=25	B2=21	REF 140TA3607
D1=105,4	D2=45	B1=34	B2=29	REF 140TA3608
D1=105,4	D2=45	B1=34	B2=33,5	REF 116TA2844
D1=105,5	D2=35	B1=29	B2=21	REF 104TA1659
D1=105,5	D2=45	B1=34	B2=28,9	REF 109TA5857
D1=105,5	D2=45	B1=34	B2=34	REF 104TA2322
D1=105,7	D2=45	B1=34	B2=29	REF 119TA4170
D1=105,7	D2=45	B1=34	B2=29	REF 140TA3609
D1=105,8	D2=35	B1=25	B2=21	REF 104TA1660
D1=105,8	D2=45	B1=33,9	B2=33,5	REF 140TA3610
D1=105,8	D2=45	B1=33,9	B2=33,9	REF 104TA2323
D1=106	D2=35	B1=25	B2=21	REF 104TA1661
D1=106	D2=35	B1=28	B2=21	REF 104TA1662
D1=106	D2=45	B1=34	B2=29	REF 116TA2652
D1=106	D2=45	B1=34	B2=29	REF 140TA3611
D1=106	D2=45	B1=34	B2=34	REF 104TA2324
D1=106,1	D2=45	B1=34	B2=33,5	REF 140TA3612
D1=106,2	D2=45	B1=34	B2=29	REF 140TA3613
D1=106,3	D2=35	B1=25	B2=21	REF 140TA3614
D1=106,3	D2=45	B1=34	B2=29	REF 140TA3615
D1=106,3	D2=45	B1=34	B2=29	REF 140TA3616
D1=106,4	D2=35	B1=25,5	B2=21	REF 140TA3617
D1=106,5	D2=35	B1=28	B2=21	REF 140TA3618
D1=106,8	D2=35	B1=25	B2=21	REF 104TA1664
D1=106,8	D2=35	B1=25	B2=21	REF 140TA3619
D1=106,8	D2=35	B1=25	B2=21	REF 140TA3620
D1=107	D2=35	B1=25	B2=21	REF 140TA3621
D1=107	D2=45	B1=30	B2=19	REF 104TA1740
D1=107,2	D2=40	B1=26,2	B2=22,3	REF 140TA3622
D1=107,5	D2=35	B1=25	B2=21	REF 104TA1665
D1=107,5	D2=35	B1=25	B2=21	REF 116TA2646
D1=107,5	D2=35	B1=31	B2=21	REF 104TA1666
D1=107,5	D2=40	B1=30	B2=23	REF 140TA3623
D1=107,6	D2=60	B1=36	B2=31	REF 140TA3624
D1=107,8	D2=35	B1=24,9	B2=21	REF 140TA3625
D1=107,9	D2=35	B1=31	B2=21,3	REF 119TA4351
D1=108	D2=35	B1=30	B2=21	REF 140TA3626
D1=108	D2=35	B1=31	B2=21	REF 140TA3627
D1=108	D2=40	B1=32	B2=23	REF 104TA1695

Dimensions in mm

MAST ROLLERS



For all our latest catalogue updates and company info: www.tvh.com

MAST ROLLERS

D1=108,2	D2=35	B1=25	B2=22	REF 140TA3628
D1=108,3	D2=35	B1=31	B2=21	REF 104TA1668
D1=108,3	D2=35	B1=31,1	B2=21	REF 140TA3629
D1=108,3	D2=50	B1=32	B2=20	REF 104TA1800
D1=108,5	D2=40	B1=31	B2=23	REF 104TA1696
D1=108,5	D2=40	B1=32	B2=23	REF 104TA1697
D1=108,5	D2=40	B1=32	B2=23	REF 116TA2597
D1=108,5	D2=65	B1=35,7	B2=28	REF 140TA3630
D1=108,5	D2=70	B1=35,5	B2=35,5	REF 140TA3631
D1=108,5	D2=70	B1=35,6	B2=30	REF 140TA3632
D1=108,5	D2=70	B1=36	B2=30	REF 140TA3633
D1=108,6	D2=40	B1=31	B2=23	REF 140TA3634
D1=108,7	D2=35	B1=25	B2=21	REF 140TA3635
D1=108,7	D2=35	B1=25	B2=21	REF 140TA3636
D1=108,7	D2=45	B1=33	B2=19	REF 140TA3637
D1=108,8	D2=35	B1=31	B2=21	REF 140TA3638
D1=108,8	D2=36	B1=28	B2=28	REF 140TA3639
D1=108,8	D2=36	B1=28	B2=28	REF 104TA2317
D1=109	D2=35	B1=28	B2=21	REF 104TA1669
D1=109	D2=35	B1=31	B2=21	REF 104TA1670
D1=109	D2=35	B1=31	B2=21	REF 140TA3640
D1=109	D2=40	B1=30	B2=23	REF 140TA3641
D1=109,1	D2=35	B1=25	B2=21	REF 140TA3642
D1=109,3	D2=35	B1=25	B2=20	REF 140TA3643
D1=109,3	D2=35	B1=31	B2=21	REF 104TA1672
D1=109,5	D2=35	B1=28	B2=21	REF 104TA1671
D1=109,5	D2=40	B1=31	B2=23	REF 104TA1698
D1=109,5	D2=40	B1=32	B2=23	REF 104TA1700
D1=109,6	D2=45	B1=38	B2=30	REF 116TA2803
D1=109,7	D2=36	B1=28	B2=28	REF 140TA3644
D1=109,7	D2=40	B1=32	B2=23	REF 140TA3645
D1=109,8	D2=40	B1=32	B2=23	REF 140TA3646
D1=109,8	D2=45	B1=38,4	B2=30,2	REF 140TA3647
D1=110	D2=34,9	B1=28	B2=21	REF 104TA1673
D1=110	D2=40	B1=32	B2=23	REF 104TA1702
D1=110	D2=65	B1=33	B2=33	REF 140TA3648
D1=110,5	D2=40	B1=31	B2=23	REF 104TA1703
D1=111	D2=40	B1=32	B2=23	REF 104TA1704
D1=111,2	D2=35	B1=30	B2=21	REF 104TA1674
D1=111,2	D2=40	B1=29	B2=18	REF 140TA3649
D1=111,2	D2=40	B1=32,5	B2=21,5	REF 104TA1705
D1=111,3	D2=40	B1=29	B2=18	REF 140TA3650
D1=111,5	D2=35	B1=30	B2=20	REF 140TA3651
D1=111,6	D2=40	B1=32,2	B2=21,6	REF 140TA3652
D1=111,8	D2=62	B1=36	B2=28	REF 140TA3653
D1=111,9	D2=55	B1=34,9	B2=21	REF 140TA3654
D1=112	D2=40	B1=26	B2=23	REF 104TA1709
D1=112	D2=40	B1=32,2	B2=21,6	REF 109TA5889
D1=112,2	D2=40	B1=29	B2=23	REF 104TA1706
D1=112,2	D2=40	B1=32	B2=23	REF 104TA1707
D1=112,5	D2=35	B1=30	B2=20	REF 116TA2512
D1=112,5	D2=40	B1=32	B2=23	REF 104TA1710
D1=112,5	D2=40	B1=32,2	B2=22,8	REF 109TA5879

D1=112,6	D2=35	B1=28	B2=21	REF 104TA1675
D1=112,7	D2=39,9	B1=32,3	B2=21,6	REF 140TA3655
D1=113,4	D2=45	B1=32	B2=25,5	REF 140TA3656
D1=114	D2=35	B1=28	B2=21	REF 140TA3657
D1=114	D2=40	B1=31,8	B2=23	REF 104TA1712
D1=114	D2=40	B1=32	B2=23	REF 140TA3658
D1=114	D2=45	B1=35	B2=25	REF 104TA1741
D1=114,2	D2=40	B1=28	B2=23	REF 140TA3659
D1=114,3	D2=35	B1=27,9	B2=21	REF 104TA1676
D1=114,5	D2=35	B1=27,9	B2=21	REF 140TA3660
D1=114,5	D2=40	B1=26,5	B2=23	REF 104TA1713
D1=114,5	D2=40	B1=26,5	B2=23	REF 140TA3661
D1=114,5	D2=40	B1=26,5	B2=24	REF 140TA3662
D1=114,5	D2=40	B1=30	B2=23	REF 104TA1714
D1=114,5	D2=45	B1=34	B2=25	REF 104TA1743
D1=114,5	D2=45	B1=34	B2=29,5	REF 104TA1742
D1=114,8	D2=40	B1=30	B2=23	REF 140TA3663
D1=114,9	D2=65	B1=36	B2=32,9	REF 140TA3664
D1=115	D2=35	B1=28	B2=21	REF 104TA1677
D1=115	D2=40	B1=28	B2=23	REF 104TA1715
D1=115	D2=40	B1=32	B2=23	REF 104TA1716
D1=115	D2=40	B1=32	B2=23,4	REF 140TA3665
D1=115	D2=45	B1=31,5	B2=25	REF 140TA3666
D1=115	D2=45	B1=34	B2=25	REF 104TA1745
D1=115	D2=45	B1=34	B2=25	REF 140TA3667
D1=115	D2=45	B1=35	B2=25	REF 104TA1746
D1=115	D2=45	B1=35	B2=25	REF 140TA3668
D1=115	D2=65	B1=36	B2=32	REF 104TA1837
D1=115,3	D2=40	B1=30	B2=23	REF 140TA3669
D1=115,3	D2=40	B1=30	B2=23,2	REF 140TA3670
D1=115,5	D2=40	B1=32	B2=23	REF 104TA1717
D1=115,5	D2=45	B1=31,5	B2=25	REF 104TA1748
D1=115,5	D2=50	B1=33,9	B2=25,5	REF 140TA3671
D1=115,5	D2=65	B1=36	B2=32,3	REF 116TA2718
D1=115,6	D2=45	B1=37,5	B2=25	REF 140TA3672
D1=115,8	D2=40	B1=30	B2=23	REF 140TA3673
D1=115,9	D2=65	B1=36	B2=32,2	REF 104TA1838
D1=116	D2=35	B1=30	B2=21	REF 140TA3674
D1=116	D2=40	B1=32	B2=23,5	REF 104TA1718
D1=116	D2=40	B1=33	B2=23	REF 140TA3675
D1=116	D2=45	B1=30	B2=25	REF 109TA5920
D1=116	D2=45	B1=35	B2=25	REF 104TA1765
D1=116	D2=45	B1=35	B2=25	REF 140TA3676
D1=116	D2=65	B1=36	B2=32	REF 140TA3677
D1=116,3	D2=40	B1=33,2	B2=23	REF 104TA1719
D1=116,3	D2=45	B1=37,5	B2=25	REF 140TA3678
D1=116,8	D2=45	B1=34	B2=25	REF 140TA3679
D1=116,8	D2=50	B1=33,9	B2=26	REF 140TA3680
D1=117	D2=40	B1=30	B2=23	REF 104TA1720
D1=117	D2=40	B1=33	B2=23	REF 104TA1721
D1=117	D2=40	B1=33	B2=23	REF 140TA3681
D1=117	D2=45	B1=30	B2=25	REF 119TA4300
D1=117	D2=45	B1=32	B2=25	REF 116TA2840

Dimensions in mm

MAST ROLLERS

For all our latest catalogue updates and company info: www.tvh.com

MAST ROLLERS

D1=117	D2=45	B1=40	B2=25	REF 104TA2028
D1=117,5	D2=40	B1=28	B2=23,2	REF 140TA3682
D1=117,7	D2=40	B1=33	B2=23	REF 104TA1722
D1=118	D2=40	B1=33	B2=23	REF 119TA4313
D1=118	D2=40	B1=33	B2=24	REF 140TA3683
D1=118	D2=45	B1=32	B2=25	REF 119TA4333
D1=118	D2=45	B1=40	B2=25	REF 104TA1773
D1=118	D2=65	B1=36	B2=32	REF 140TA3684
D1=118,5	D2=40	B1=28	B2=23	REF 104TA1723
D1=118,5	D2=40	B1=33	B2=23	REF 104TA1724
D1=118,5	D2=40	B1=33	B2=23	REF 140TA3685
D1=118,5	D2=40	B1=33	B2=23	REF 140TA3686
D1=118,5	D2=45	B1=34	B2=25	REF 104TA1775
D1=118,8	D2=40	B1=33	B2=23	REF 104TA1725
D1=118,8	D2=40	B1=33	B2=23	REF 140TA3687
D1=118,9	D2=40	B1=28	B2=23	REF 140TA3688
D1=119	D2=45	B1=29	B2=25	REF 110TA9495
D1=119	D2=45	B1=32	B2=25	REF 140TA3689
D1=119	D2=45	B1=40	B2=25	REF 104TA1777
D1=119,1	D2=55	B1=34	B2=25	REF 140TA3690
D1=119,2	D2=55	B1=34	B2=25	REF 140TA3691
D1=119,3	D2=40	B1=33	B2=23	REF 104TA1727
D1=119,4	D2=45	B1=29	B2=25	REF 140TA3692
D1=119,5	D2=45	B1=29	B2=20	REF 109TA5940
D1=119,5	D2=45	B1=32	B2=25	REF 104TA1780
D1=119,5	D2=45	B1=34	B2=25	REF 104TA1782
D1=119,5	D2=55	B1=34	B2=25,2	REF 140TA3693
D1=119,6	D2=40	B1=28	B2=23	REF 140TA3694
D1=119,7	D2=40	B1=28	B2=23	REF 140TA3695
D1=120	D2=40	B1=28	B2=23	REF 140TA3696
D1=120	D2=40	B1=28	B2=23	REF 140TA3697
D1=120	D2=40	B1=28	B2=23	REF 140TA3698
D1=120	D2=45	B1=29	B2=25	REF 104TA1784
D1=120	D2=45	B1=31,9	B2=25	REF 140TA3699
D1=120	D2=45	B1=35	B2=25	REF 104TA1786
D1=120,4	D2=40	B1=28	B2=23	REF 140TA3700
D1=120,5	D2=40	B1=28	B2=23	REF 140TA3701
D1=120,5	D2=70	B1=34	B2=34	REF 140TA3702
D1=120,6	D2=40	B1=28	B2=23,2	REF 140TA3703
D1=120,7	D2=40	B1=28	B2=23	REF 104TA1728
D1=120,7	D2=45	B1=36	B2=25	REF 140TA3704
D1=121	D2=45	B1=36	B2=25	REF 104TA1788
D1=121,2	D2=40	B1=28	B2=23	REF 109TA5868
D1=121,3	D2=45	B1=36	B2=25	REF 140TA3705
D1=121,5	D2=40	B1=30	B2=23	REF 104TA1729
D1=121,5	D2=45	B1=36	B2=25	REF 140TA3706
D1=121,8	D2=45	B1=36	B2=25	REF 140TA3707
D1=121,9	D2=35	B1=28	B2=21	REF 140TA3708
D1=122	D2=45	B1=36	B2=25	REF 104TA1789
D1=122,2	D2=50	B1=40	B2=33	REF 140TA3709
D1=122,3	D2=40	B1=30	B2=23	REF 104TA1730
D1=123	D2=30	B1=32,1	B2=19	REF 104TA1599
D1=123	D2=40	B1=32	B2=23	REF 104TA1731

D1=123	D2=40	B1=32	B2=23	REF 140TA3710
D1=123	D2=40	B1=33,5	B2=23	REF 140TA3711
D1=123	D2=45	B1=34	B2=25	REF 104TA1790
D1=123	D2=50	B1=34,2	B2=29	REF 140TA3712
D1=123,3	D2=50	B1=40	B2=33	REF 140TA3713
D1=123,4	D2=45	B1=33,8	B2=25	REF 104TA1791
D1=123,5	D2=40	B1=32	B2=23	REF 104TA1732
D1=123,5	D2=50	B1=34	B2=27	REF 104TA1801
D1=123,7	D2=40	B1=32	B2=23	REF 140TA3714
D1=123,8	D2=45	B1=34	B2=25	REF 116TA2516
D1=124	D2=40	B1=32	B2=23	REF 104TA1733
D1=124	D2=40	B1=32	B2=23	REF 140TA3715
D1=124,5	D2=45	B1=34	B2=24,9	REF 104TA1793
D1=124,7	D2=45	B1=35	B2=25	REF 140TA3716
D1=125	D2=45	B1=34	B2=25	REF 104TA1794
D1=125,4	D2=45	B1=31,8	B2=25	REF 104TA1796
D1=125,5	D2=40	B1=32	B2=23	REF 104TA1735
D1=126	D2=40	B1=31,9	B2=23	REF 104TA1736
D1=126,6	D2=40	B1=29,2	B2=24	REF 140TA3717
D1=126,7	D2=40	B1=29	B2=23	REF 116TA2721
D1=126,7	D2=45	B1=32,5	B2=23	REF 140TA3718
D1=126,7	D2=50,8	B1=30	B2=25	REF 140TA3719
D1=126,7	D2=50,8	B1=33	B2=25	REF 140TA3720
D1=126,8	D2=50	B1=30	B2=25	REF 104TA1802
D1=126,8	D2=50,8	B1=33	B2=25	REF 140TA3721
D1=127	D2=45	B1=30	B2=25	REF 140TA3722
D1=127	D2=45	B1=31,5	B2=25	REF 140TA3723
D1=127	D2=55	B1=40	B2=25	REF 140TA3724
D1=127,5	D2=45	B1=31,8	B2=25	REF 104TA1798
D1=129	D2=45	B1=32	B2=25	REF 140TA3725
D1=129	D2=50	B1=33,9	B2=27	REF 116TA2790
D1=129	D2=50	B1=35	B2=27	REF 104TA1803
D1=129	D2=50	B1=37,8	B2=28	REF 140TA3726
D1=129	D2=50	B1=40	B2=27	REF 140TA3727
D1=129	D2=70	B1=40	B2=36	REF 104TA1875
D1=129,5	D2=50	B1=35	B2=27	REF 104TA1805
D1=129,5	D2=50	B1=40	B2=27	REF 140TA3728
D1=129,7	D2=50	B1=41	B2=27	REF 104TA2045
D1=129,7	D2=50	B1=41,2	B2=26,8	REF 116TA2564
D1=129,7	D2=70	B1=40	B2=36	REF 104TA1876
D1=129,8	D2=50	B1=40	B2=27	REF 104TA1808
D1=130	D2=50	B1=34	B2=27	REF 119TA4338
D1=130	D2=50	B1=35	B2=27	REF 104TA1806
D1=130	D2=50	B1=40	B2=27	REF 104TA1810
D1=130	D2=50	B1=40	B2=27	REF 104TA3281
D1=130	D2=70	B1=40	B2=36	REF 104TA1877
D1=130	D2=75	B1=35	B2=35	REF 140TA3729
D1=131	D2=50	B1=33,9	B2=27	REF 140TA3730
D1=131	D2=50	B1=39,9	B2=27	REF 140TA3731
D1=131	D2=50	B1=40	B2=27	REF 104TA1814
D1=131,5	D2=50	B1=40	B2=27	REF 104TA1817
D1=132,6	D2=50,5	B1=30,3	B2=25	REF 116TA2473
D1=135,1	D2=65	B1=42	B2=33,8	REF 104TA2153

Dimensions in mm

MAST ROLLERS



For all our latest catalogue updates and company info: www.tvh.com

MAST ROLLERS

D1=135,5	D2=65	B1=42	B2=34	REF 116TA2764
D1=135,6	D2=65	B1=42	B2=35	REF 140TA3732
D1=136	D2=65	B1=42	B2=34	REF 116TA2607
D1=136	D2=65	B1=42,1	B2=35	REF 140TA3733
D1=139	D2=55	B1=40	B2=32	REF 104TA2366
D1=148,5	D2=55	B1=45	B2=29	REF 104TA1827
D1=149	D2=60	B1=36	B2=31	REF 140TA3734
D1=149	D2=82	B1=43	B2=43	REF 140TA3735
D1=149	D2=90	B1=43	B2=42	REF 140TA3736
D1=149,5	D2=55	B1=45	B2=29	REF 104TA2051
D1=149,5	D2=60	B1=52	B2=31	REF 116TA2653
D1=149,6	D2=60	B1=45	B2=31	REF 104TA2059
D1=150	D2=55	B1=45	B2=29	REF 140TA3737
D1=150	D2=60	B1=35,9	B2=31	REF 119TA4273
D1=150,2	D2=55	B1=45	B2=29,2	REF 119TA4289
D1=151	D2=60	B1=36	B2=31	REF 140TA3738
D1=151,8	D2=55	B1=38	B2=29	REF 104TA1828
D1=152,5	D2=55	B1=38	B2=29	REF 104TA1829
D1=163	D2=55	B1=52,5	B2=49,2	REF 104TA1830
D1=164	D2=76	B1=38	B2=29	REF 140TA3739
D1=164,5	D2=55	B1=38	B2=29	REF 116TA2575
D1=164,5	D2=55	B1=45	B2=29	REF 104TA1831
D1=164,5	D2=76,2	B1=38,4	B2=29	REF 104TA1884
D1=166,2	D2=76,2	B1=38,4	B2=29	REF 104TA1887
D1=166,5	D2=55	B1=52,5	B2=49,2	REF 140TA3740
D1=170	D2=85	B1=45	B2=34	REF 104TA2068
D1=172	D2=85	B1=45	B2=34	REF 140TA3741
D1=179,3	D2=70	B1=79	B2=67	REF 104TA2386
D1=179,3	D2=75	B1=52	B2=40	REF 116TA2719
D1=179,3	D2=75	B1=52	B2=40	REF 140TA3742
D1=184	D2=60	B1=48	B2=31	REF 140TA3743
D1=185	D2=60	B1=68	B2=55	REF 104TA1836
D1=185,4	D2=60	B1=68	B2=56,9	REF 140TA3744
D1=189,5	D2=60	B1=54,1	B2=36,5	REF 140TA3745
D1=195	D2=70	B1=56	B2=35	REF 140TA3746
D1=199	D2=75	B1=57	B2=36,8	REF 104TA1881
D1=200	D2=70	B1=56	B2=35	REF 104TA1879
D1=200	D2=75	B1=55	B2=37	REF 140TA3747
D1=203,2	D2=80	B1=86,2	B2=66,7	REF 104TA1889
D1=207	D2=95	B1=59	B2=56	REF 140TA3748
D1=224,5	D2=90	B1=58	B2=43	REF 140TA3749
D1=243	D2=120	B1=66	B2=48	REF 140TA3750
D1=243,5	D2=90	B1=68,2	B2=43	REF 140TA3751
D1=250	D2=100	B1=65	B2=47	REF 140TA3752
D1=299	D2=110	B1=66	B2=50	REF 140TA3753

TYPE: ROL02

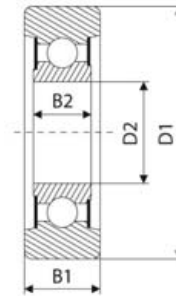

D1=30,5	D2=35	B1=23	B2=20	REF 140TA3754
D1=46	D2=15	B1=20	B2=20	REF 140TA3755
D1=47	D2=17	B1=12	B2=12	REF 104TA2074
D1=52	D2=20	B1=20	B2=12	REF 104TA1981
D1=52	D2=25	B1=15,5	B2=14,5	REF 140TA3756
D1=52,7	D2=30	B1=19	B2=17	REF 140TA3757
D1=55	D2=20	B1=28	B2=28	REF 104TA2075
D1=58	D2=25	B1=21	B2=15	REF 140TA3758
D1=60,2	D2=35	B1=20	B2=16	REF 140TA3759
D1=60,4	D2=35	B1=22	B2=17,2	REF 140TA3760
D1=60,5	D2=35	B1=20	B2=17	REF 140TA3761
D1=60,5	D2=35	B1=22	B2=17,2	REF 104TA2114
D1=62	D2=25	B1=20,5	B2=20,5	REF 140TA3762
D1=62	D2=25	B1=20,6	B2=20,6	REF 104TA2076
D1=62	D2=30	B1=16	B2=16	REF 104TA2209
D1=62,2	D2=20	B1=20	B2=20	REF 140TA3763
D1=63,6	D2=25	B1=20	B2=15	REF 116TA2609
D1=65	D2=20	B1=19,9	B2=15	REF 104TA1982
D1=65	D2=25	B1=25,8	B2=17	REF 140TA3764
D1=67	D2=25	B1=26	B2=15	REF 104TA1986
D1=67	D2=25	B1=26	B2=15	REF 140TA3765
D1=67	D2=25	B1=34	B2=20,7	REF 104TA1988
D1=69	D2=30	B1=25,5	B2=25,5	REF 104TA2078
D1=69,8	D2=25	B1=21	B2=15	REF 116TA2785
D1=70	D2=25	B1=17	B2=17	REF 140TA3766
D1=70	D2=25	B1=22	B2=22	REF 140TA3767
D1=70	D2=30	B1=27	B2=23,8	REF 104TA1996
D1=70,2	D2=30	B1=24	B2=24	REF 104TA2079
D1=70,2	D2=30	B1=27	B2=23,8	REF 140TA3768
D1=70,3	D2=25	B1=22	B2=22	REF 140TA3769
D1=70,4	D2=30	B1=21,4	B2=16	REF 104TA1995
D1=70,4	D2=30	B1=22	B2=16	REF 104TA1997
D1=70,9	D2=30	B1=21,5	B2=16	REF 104TA1998
D1=71	D2=25	B1=21	B2=17	REF 140TA3770
D1=71	D2=25	B1=21,5	B2=15	REF 104TA1989
D1=71	D2=30	B1=23,8	B2=23,8	REF 140TA3771
D1=71,3	D2=30	B1=21,4	B2=16	REF 104TA1999
D1=71,5	D2=25	B1=18,5	B2=15	REF 104TA2107
D1=71,8	D2=30	B1=23	B2=16	REF 104TA2000
D1=72	D2=25	B1=28	B2=28	REF 104TA2077
D1=72	D2=30	B1=16	B2=16	REF 140TA3772
D1=72	D2=30	B1=23,8	B2=23,8	REF 140TA3773
D1=72,1	D2=30	B1=29,9	B2=24	REF 140TA3774

Dimensions in mm

MAST ROLLERS

For all our latest catalogue updates and company info: www.tvh.com

MAST ROLLERS

D1=72,5	D2=25	B1=18,5	B2=15	REF 104TA2108
D1=73,3	D2=45	B1=20,9	B2=17,3	REF 116TA2487
D1=73,4	D2=25	B1=28	B2=28	REF 116TA2749
D1=73,4	D2=45	B1=21	B2=17,2	REF 140TA3775
D1=73,4	D2=45	B1=21	B2=18	REF 104TA2119
D1=74,8	D2=45	B1=21	B2=17	REF 140TA3776
D1=75	D2=25	B1=22	B2=17	REF 104TA1990
D1=75,3	D2=25	B1=26	B2=17	REF 140TA3777
D1=75,5	D2=40	B1=25,5	B2=22,2	REF 104TA2116
D1=75,7	D2=30	B1=22	B2=19	REF 104TA2110
D1=75,7	D2=40	B1=25,5	B2=22	REF 116TA2657
D1=76	D2=30	B1=20	B2=16	REF 104TA2001
D1=76,2	D2=30	B1=26,9	B2=16,1	REF 140TA3778
D1=76,5	D2=30	B1=32	B2=28	REF 140TA3779
D1=76,6	D2=30	B1=24	B2=20	REF 140TA3780
D1=77,3	D2=35	B1=23	B2=21,6	REF 140TA3781
D1=77,6	D2=30	B1=24	B2=20,3	REF 116TA2595
D1=77,7	D2=40	B1=27	B2=25	REF 140TA3782
D1=78	D2=35	B1=22,9	B2=20,9	REF 140TA3783
D1=79	D2=25	B1=22	B2=17	REF 104TA1992
D1=80	D2=25	B1=22	B2=17	REF 104TA1993
D1=80	D2=25	B1=22	B2=17	REF 116TA2763
D1=80	D2=25	B1=24	B2=15	REF 140TA3784
D1=80	D2=35	B1=17	B2=17	REF 104TA2082
D1=80	D2=35	B1=27	B2=27	REF 104TA2084
D1=80	D2=35	B1=28	B2=28	REF 140TA3785
D1=80	D2=35	B1=34,9	B2=34,9	REF 140TA3786
D1=80	D2=45	B1=22	B2=17	REF 140TA3787
D1=80,5	D2=45	B1=22	B2=18	REF 104TA2120
D1=80,5	D2=45	B1=25	B2=17	REF 104TA2122
D1=80,5	D2=45	B1=25	B2=17,2	REF 119TA3363
D1=81,7	D2=40	B1=21	B2=18	REF 140TA3788
D1=82	D2=30	B1=25	B2=16	REF 104TA2003
D1=82	D2=35	B1=27	B2=17	REF 104TA2006
D1=82	D2=45	B1=21,9	B2=19,9	REF 104TA2123
D1=82	D2=45	B1=26	B2=19,9	REF 140TA3789
D1=82,3	D2=45	B1=22	B2=20	REF 140TA3790
D1=82,8	D2=35	B1=27	B2=17	REF 140TA3791
D1=84,9	D2=30	B1=31	B2=24	REF 140TA3792
D1=85	D2=30	B1=31	B2=19	REF 140TA3793
D1=85	D2=30	B1=31	B2=24	REF 116TA2548
D1=88	D2=30	B1=30,3	B2=19	REF 140TA3794
D1=88	D2=30	B1=33	B2=30	REF 104TA2112
D1=88,2	D2=35	B1=34,1	B2=23	REF 104TA2008
D1=88,3	D2=35	B1=31,7	B2=17	REF 140TA3795
D1=88,4	D2=45	B1=32	B2=30	REF 104TA2125
D1=88,5	D2=35	B1=26	B2=20	REF 140TA3796
D1=88,5	D2=45	B1=32	B2=28,5	REF 104TA2126
D1=88,5	D2=50	B1=30,3	B2=24,5	REF 104TA2131
D1=89,8	D2=25	B1=22	B2=17	REF 104TA1994
D1=90	D2=30	B1=21,9	B2=16,9	REF 140TA3797
D1=90	D2=35	B1=27	B2=27	REF 104TA2085
D1=90	D2=50	B1=20	B2=18	REF 104TA2933

D1=90,2	D2=30	B1=22	B2=19	REF 140TA3798
D1=90,5	D2=50	B1=20	B2=20	REF 140TA3799
D1=90,7	D2=50	B1=27	B2=20	REF 140TA3800
D1=90,7	D2=50	B1=27	B2=20	REF 140TA3801
D1=90,8	D2=50	B1=27	B2=20	REF 140TA3802
D1=91	D2=50	B1=19,7	B2=19,7	REF 104TA2383
D1=91,9	D2=0	B1=24,2	B2=18	REF 104TA2380
D1=92	D2=30	B1=28	B2=19	REF 140TA3803
D1=92	D2=38	B1=30	B2=26	REF 104TA2486
D1=92	D2=43	B1=28	B2=20	REF 104TA2249
D1=92,1	D2=35	B1=37,2	B2=21	REF 104TA2009
D1=93	D2=55	B1=27	B2=27	REF 104TA2092
D1=94	D2=55	B1=27	B2=27	REF 104TA2093
D1=94,7	D2=45	B1=30	B2=21	REF 116TA2742
D1=94,8	D2=40	B1=27,9	B2=23,5	REF 104TA2016
D1=94,8	D2=50	B1=30	B2=24	REF 104TA2132
D1=95,2	D2=40	B1=28	B2=22,9	REF 104TA2017
D1=95,6	D2=50	B1=24	B2=24	REF 140TA3804
D1=95,6	D2=50	B1=30	B2=24	REF 104TA2133
D1=95,8	D2=40	B1=28	B2=23	REF 104TA2117
D1=96,1	D2=55	B1=33	B2=33	REF 104TA2094
D1=96,2	D2=35	B1=37,5	B2=21	REF 140TA3805
D1=96,8	D2=40	B1=25	B2=18	REF 104TA2019
D1=97	D2=35	B1=37	B2=21	REF 104TA2010
D1=97	D2=55	B1=31	B2=25	REF 104TA1821
D1=97	D2=55	B1=31	B2=31	REF 140TA3806
D1=97	D2=55	B1=31	B2=31	REF 140TA3807
D1=99	D2=58	B1=28	B2=26	REF 140TA3808
D1=99,7	D2=58	B1=28	B2=26	REF 140TA3809
D1=99,9	D2=35	B1=25	B2=25,1	REF 140TA3810
D1=100	D2=35	B1=37	B2=21	REF 140TA3811
D1=100	D2=40	B1=30	B2=23	REF 104TA2020
D1=100	D2=50	B1=22	B2=22	REF 104TA2087
D1=100	D2=55	B1=25	B2=20	REF 104TA2137
D1=100	D2=58	B1=28	B2=25,8	REF 140TA3812
D1=100,2	D2=35	B1=31,7	B2=22	REF 140TA3813
D1=100,5	D2=65	B1=34,8	B2=27	REF 104TA2146
D1=100,7	D2=50	B1=32	B2=25,6	REF 140TA3814
D1=101	D2=35	B1=30	B2=20	REF 119TA4251
D1=101	D2=35	B1=30	B2=21	REF 104TA2012
D1=101	D2=35	B1=37	B2=21	REF 104TA2011
D1=101	D2=35	B1=37	B2=21	REF 104TA2013
D1=101,1	D2=50	B1=32	B2=28,5	REF 104TA2134
D1=101,2	D2=45	B1=28,3	B2=19	REF 104TA2023
D1=101,5	D2=35	B1=32	B2=21,2	REF 104TA2014
D1=101,5	D2=45	B1=28,5	B2=19	REF 104TA2024
D1=101,8	D2=50	B1=32	B2=25,7	REF 140TA3815
D1=102	D2=35	B1=33,5	B2=21,2	REF 140TA3816
D1=102	D2=50	B1=25	B2=25	REF 104TA2088
D1=102	D2=50	B1=30	B2=25,5	REF 104TA2037
D1=102	D2=50	B1=32	B2=26	REF 104TA2135
D1=102	D2=50	B1=32	B2=32	REF 104TA2089
D1=102	D2=55,3	B1=28	B2=21	REF 140TA3817

Dimensions in mm

MAST ROLLERS



For all our latest catalogue updates and company info: www.tvh.com

MAST ROLLERS

D1=102 D2=63 B1=38 B2=35	REF 104TA2144	D1=126,9 D2=75 B1=34 B2=30	REF 140TA3834
D1=102,6 D2=50 B1=32 B2=25	REF 104TA2136	D1=127 D2=45 B1=40,5 B2=30,2	REF 104TA2033
D1=103 D2=40 B1=49 B2=30,1	REF 104TA2021	D1=127 D2=50 B1=40 B2=27	REF 104TA2041
D1=105,2 D2=60 B1=30 B2=28	REF 104TA2140	D1=127 D2=55 B1=31 B2=21	REF 104TA2048
D1=105,2 D2=60 B1=40 B2=28	REF 116TA2567	D1=127,2 D2=60 B1=31 B2=22	REF 140TA3835
D1=105,4 D2=45 B1=22 B2=20	REF 104TA2128	D1=128 D2=50 B1=40 B2=27	REF 104TA2043
D1=105,5 D2=35 B1=30 B2=21	REF 140TA3818	D1=128 D2=55 B1=31 B2=21	REF 104TA2049
D1=105,5 D2=35 B1=30 B2=28	REF 104TA2015	D1=128 D2=60 B1=31 B2=22	REF 104TA2058
D1=105,5 D2=45 B1=22 B2=20	REF 104TA2129	D1=128 D2=75 B1=40 B2=40	REF 104TA2101
D1=106 D2=45 B1=22 B2=20	REF 104TA2130	D1=128 D2=75 B1=40 B2=40	REF 116TA2605
D1=107,8 D2=35 B1=25 B2=21	REF 140TA3819	D1=129 D2=50 B1=40 B2=27	REF 104TA1804
D1=108,2 D2=63 B1=38 B2=35	REF 104TA2145	D1=129 D2=50 B1=40 B2=27	REF 104TA2044
D1=108,5 D2=45 B1=32,2 B2=32,2	REF 140TA3820	D1=129 D2=60 B1=42 B2=38	REF 116TA2625
D1=108,5 D2=65 B1=30 B2=30	REF 104TA2098	D1=129 D2=75 B1=40 B2=40	REF 104TA2102
D1=108,5 D2=65 B1=35 B2=27	REF 104TA2147	D1=129,8 D2=75 B1=40 B2=40	REF 104TA2103
D1=109,9 D2=40 B1=40 B2=30	REF 104TA2118	D1=130 D2=50 B1=40 B2=27	REF 104TA2046
D1=109,9 D2=45 B1=35 B2=25	REF 104TA2025	D1=130 D2=65 B1=33 B2=23	REF 116TA2765
D1=110 D2=40 B1=40 B2=30	REF 140TA3821	D1=130 D2=71 B1=40 B2=38	REF 140TA3836
D1=110 D2=45 B1=40 B2=25	REF 104TA2026	D1=130 D2=75 B1=40 B2=40	REF 140TA3837
D1=110 D2=55 B1=26 B2=26	REF 104TA2308	D1=130,5 D2=50 B1=40 B2=26,8	REF 104TA1812
D1=110 D2=59,8 B1=34 B2=28	REF 104TA2141	D1=132 D2=50 B1=34 B2=27	REF 140TA3838
D1=110 D2=60 B1=34 B2=34	REF 140TA3822	D1=135,5 D2=45 B1=55 B2=25	REF 104TA2035
D1=110 D2=65 B1=30 B2=30	REF 104TA2099	D1=136 D2=45 B1=55 B2=25	REF 116TA2816
D1=110,4 D2=40 B1=40 B2=30	REF 104TA2022	D1=136,7 D2=45 B1=55 B2=25	REF 140TA3839
D1=110,4 D2=52 B1=32 B2=32	REF 140TA3823	D1=139 D2=55 B1=45 B2=29	REF 104TA1826
D1=110,5 D2=45 B1=40 B2=25,9	REF 104TA3278	D1=144 D2=65 B1=42 B2=42	REF 140TA3840
D1=110,7 D2=60 B1=32 B2=22,3	REF 140TA3824	D1=149 D2=65 B1=50 B2=50	REF 104TA2100
D1=110,8 D2=60 B1=34 B2=27,9	REF 104TA2142	D1=149 D2=65 B1=71 B2=62	REF 140TA3841
D1=111,5 D2=45 B1=35 B2=25	REF 104TA2027	D1=149,2 D2=55 B1=55 B2=38,5	REF 104TA2052
D1=112 D2=62 B1=36 B2=28	REF 104TA2143	D1=149,4 D2=60 B1=45 B2=31	REF 104TA1833
D1=113 D2=55 B1=35 B2=21	REF 139TA1199	D1=149,5 D2=55 B1=45 B2=33	REF 140TA3842
D1=113,5 D2=50 B1=31,9 B2=28,5	REF 104TA2038	D1=150 D2=60 B1=45 B2=31	REF 104TA1834
D1=113,5 D2=60 B1=34 B2=28	REF 140TA3825	D1=150 D2=60 B1=55 B2=31	REF 104TA2060
D1=114,5 D2=40 B1=36 B2=30	REF 140TA3826	D1=150,3 D2=90 B1=40 B2=40	REF 104TA2104
D1=115 D2=45 B1=32 B2=30	REF 104TA2086	D1=151 D2=55 B1=45 B2=32,9	REF 140TA3843
D1=115 D2=45 B1=32 B2=30	REF 140TA3827	D1=151 D2=55 B1=45 B2=33	REF 140TA3844
D1=119 D2=45 B1=29 B2=25	REF 104TA2029	D1=151,5 D2=55 B1=45 B2=29	REF 104TA2053
D1=119,6 D2=55 B1=34 B2=25	REF 140TA3828	D1=151,9 D2=55 B1=45 B2=29	REF 104TA2054
D1=119,7 D2=45 B1=29 B2=25,4	REF 104TA2030	D1=169 D2=85 B1=45 B2=34	REF 104TA2067
D1=120 D2=45 B1=29 B2=25	REF 104TA2031	D1=170 D2=90 B1=51 B2=48,3	REF 116TA2766
D1=120 D2=54,9 B1=34 B2=25	REF 140TA3829	D1=170,8 D2=85 B1=45 B2=34	REF 140TA3845
D1=120 D2=65 B1=27 B2=23	REF 104TA2149	D1=175 D2=60 B1=55 B2=28	REF 140TA3846
D1=120 D2=65 B1=33 B2=22,8	REF 104TA2150	D1=175 D2=65 B1=45 B2=33	REF 104TA1839
D1=120,7 D2=60 B1=37,4 B2=37,4	REF 140TA3830	D1=180 D2=75 B1=45 B2=37	REF 104TA2063
D1=124 D2=65 B1=40 B2=37	REF 104TA2152	D1=180 D2=110 B1=40,1 B2=40,1	REF 119TA4210
D1=124,1 D2=65 B1=40 B2=37	REF 140TA3831	D1=181 D2=65 B1=56 B2=33	REF 104TA1840
D1=124,2 D2=50 B1=34 B2=27	REF 104TA2040	D1=183,2 D2=65 B1=45 B2=33	REF 140TA3847
D1=126,5 D2=55 B1=31 B2=21	REF 104TA2047	D1=183,4 D2=65 B1=45 B2=33	REF 104TA2062
D1=126,7 D2=60 B1=31 B2=22	REF 116TA2741	D1=183,5 D2=60 B1=46 B2=30,9	REF 104TA2061
D1=126,7 D2=60 B1=31 B2=22	REF 140TA3832	D1=184 D2=65 B1=45 B2=33	REF 119TA4274
D1=126,8 D2=75 B1=40 B2=40	REF 140TA3833	D1=189 D2=55 B1=46 B2=46	REF 104TA2095
D1=126,8 D2=75 B1=48 B2=40	REF 116TA2504	D1=189,4 D2=60 B1=54 B2=36,5	REF 119TA4341
D1=126,9 D2=40 B1=31,5 B2=30	REF 104TA1738	D1=190 D2=90 B1=83,3 B2=83,3	REF 140TA3848

Dimensions in mm

MAST ROLLERS

For all our latest catalogue updates and company info: www.tvh.com

MAST ROLLERS

D1=199	D2=75	B1=45	B2=37	REF 104TA2064
D1=199	D2=75	B1=45	B2=37	REF 104TA2065
D1=202	D2=60	B1=48	B2=48	REF 104TA2097
D1=202,7	D2=100	B1=51,9	B2=33,9	REF 140TA3849
D1=207	D2=100	B1=52	B2=34	REF 140TA3850
D1=220	D2=90	B1=55	B2=49	REF 140TA3851
D1=224	D2=90	B1=59	B2=43,3	REF 104TA2071
D1=225	D2=90	B1=59	B2=43	REF 104TA2072
D1=249	D2=85	B1=90	B2=65,5	REF 104TA2069
D1=249	D2=105	B1=94	B2=78,7	REF 116TA2572
D1=250	D2=80	B1=65	B2=43	REF 140TA3852
D1=290	D2=110	B1=74,7	B2=65	REF 104TA2159

TYPE: ROL03

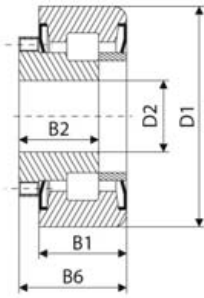

D1=62	D2=30	B1=21	B2=23	B6=23,3	REF 140TA3853
-------	-------	-------	-------	---------	-------------------------------

TYPE: ROL04

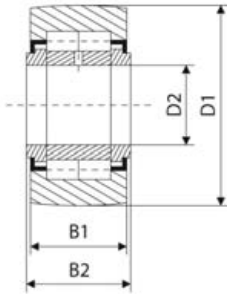

D1=35	D2=15	B1=18	B2=19	REF 140TA3854
D1=46,5	D2=20	B1=24	B2=25	REF 104TA2928
D1=47	D2=20	B1=23,9	B2=24,8	REF 104TA2929
D1=47,6	D2=12,7	B1=25,3	B2=27	REF 140TA3855
D1=52	D2=25	B1=24	B2=25	REF 140TA3856
D1=52	D2=25	B1=24	B2=25	REF 140TA3857
D1=54	D2=14	B1=15	B2=16	REF 140TA3858
D1=62	D2=30	B1=22	B2=24	REF 104TA2212
D1=62	D2=30	B1=27,9	B2=29	REF 140TA3859
D1=62	D2=30	B1=28	B2=29	REF 140TA3860
D1=63,4	D2=28,5	B1=25,2	B2=25,7	REF 140TA3861
D1=63,5	D2=19,1	B1=38	B2=39,6	REF 104TA2188
D1=70,3	D2=35	B1=23	B2=25,2	REF 104TA2216
D1=72	D2=30	B1=22	B2=24	REF 116TA2794
D1=72	D2=30	B1=28	B2=29	REF 140TA3862
D1=72	D2=35	B1=19,7	B2=20	REF 140TA3863
D1=72	D2=35	B1=28	B2=29	REF 116TA2570
D1=72	D2=35	B1=28	B2=29	REF 140TA3864
D1=72	D2=35	B1=28	B2=29	REF 140TA3865
D1=77,6	D2=30	B1=28	B2=28,5	REF 140TA3866

D1=80	D2=35	B1=28	B2=28	REF 140TA3867
D1=80	D2=40	B1=36,5	B2=32,5	REF 140TA3868
D1=80	D2=45	B1=21,1	B2=22	REF 116TA2491
D1=82,5	D2=45	B1=30	B2=32	REF 104TA2251
D1=84,9	D2=45	B1=30	B2=32	REF 104TA2932
D1=88,9	D2=50	B1=30	B2=31	REF 140TA3869
D1=90	D2=50	B1=22,6	B2=23	REF 140TA3870
D1=90	D2=50	B1=27	B2=33	REF 104TA2257
D1=92	D2=35	B1=22	B2=23,8	REF 104TA2231
D1=92,2	D2=35	B1=20	B2=21	REF 140TA3871
D1=100	D2=45	B1=30	B2=32	REF 116TA2467
D1=101,5	D2=50	B1=30	B2=32	REF 140TA3872
D1=109,7	D2=45	B1=22,5	B2=23	REF 140TA3873
D1=110,7	D2=40	B1=22	B2=24	REF 104TA2247
D1=126	D2=45	B1=38,2	B2=40,8	REF 140TA3874
D1=126,3	D2=45	B1=38,2	B2=40,9	REF 104TA2681
D1=164,2	D2=55	B1=26	B2=26,5	REF 140TA3875
D1=185	D2=120	B1=50	B2=52	REF 104TA2304
D1=219,8	D2=80,5	B1=60	B2=62	REF 116TA2755
D1=280	D2=150,3	B1=70	B2=72,3	REF 104TA2307

TYPE: ROL05

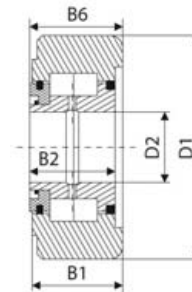

D1=57	D2=19	B1=25	B2=24,1	REF 104TA2373
D1=57	D2=20	B1=16,5	B2=14,9	REF 104TA2375
D1=57	D2=20	B1=18,5	B2=15	REF 104TA2376
D1=88	D2=24,5	B1=48,6	B2=14,8	REF 104TA2309
D1=161	D2=43	B1=67,5	B2=22	REF 104TA2365

TYPE: ROL06

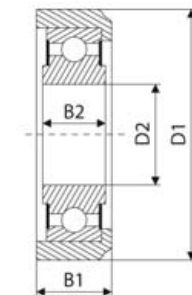

D1=70	D2=25	B1=21,8	B2=14,5	REF 140TA3876
D1=70	D2=25	B1=25,9	B2=15	REF 140TA3877
D1=70,4	D2=25	B1=30	B2=25	REF 110TA9435
D1=72	D2=35	B1=24,7	B2=22,5	REF 140TA3878
D1=75,9	D2=33	B1=23,9	B2=20,6	REF 140TA3879
D1=77,7	D2=35	B1=23	B2=20,5	REF 140TA3880
D1=78,3	D2=25	B1=30,2	B2=25	REF 140TA3881
D1=78,4	D2=25	B1=30	B2=25	REF 104TA2164

Dimensions in mm

MAST ROLLERS



For all our latest catalogue updates and company info: www.tvh.com

MAST ROLLERS

D1=82,4	D2=30	B1=27	B2=16	REF 104TA2165
D1=89,4	D2=35	B1=32,7	B2=29,5	REF 140TA3882
D1=89,4	D2=45	B1=29	B2=16	REF 104TA2171
D1=94,7	D2=43	B1=35	B2=35	REF 140TA3883
D1=98	D2=35	B1=35	B2=25	REF 140TA3884
D1=102,3	D2=30	B1=27	B2=20	REF 140TA3885
D1=103,5	D2=50	B1=36,2	B2=20	REF 104TA2173
D1=104,3	D2=40	B1=42	B2=30,2	REF 104TA2170
D1=115	D2=35	B1=28	B2=21	REF 116TA2661
D1=115	D2=45	B1=34	B2=19	REF 104TA1744
D1=115,7	D2=45	B1=34	B2=19	REF 104TA1764
D1=116	D2=45	B1=34	B2=19	REF 104TA1766
D1=116	D2=45	B1=34,2	B2=19	REF 140TA3886
D1=116,5	D2=45	B1=34	B2=19	REF 104TA1768
D1=117	D2=45	B1=34	B2=19	REF 104TA2172
D1=121,2	D2=45	B1=37,4	B2=25	REF 140TA3887
D1=123	D2=65	B1=37	B2=38	REF 104TA2297
D1=137,2	D2=50	B1=51	B2=20	REF 140TA3888
D1=143,5	D2=50	B1=41	B2=27	REF 104TA2174
D1=144	D2=50	B1=41	B2=27	REF 104TA2175
D1=150,4	D2=70	B1=75,2	B2=48,9	REF 140TA3889
D1=181	D2=90	B1=95,4	B2=82,3	REF 140TA3890
D1=185	D2=60	B1=62	B2=62	REF 104TA2183
D1=185	D2=60	B1=68	B2=58	REF 140TA3891
D1=185	D2=65	B1=63	B2=52,3	REF 116TA2768
D1=225	D2=80	B1=65	B2=40	REF 140TA3892
D1=228	D2=80	B1=73	B2=60	REF 116TA2769
D1=244,5	D2=80	B1=68,3	B2=55,3	REF 104TA1892
D1=250	D2=80	B1=68	B2=58	REF 140TA3893
D1=250	D2=100	B1=85,2	B2=72,3	REF 140TA3894
D1=299	D2=190	B1=88	B2=0	REF 140TA3895

TYPE: ROL07

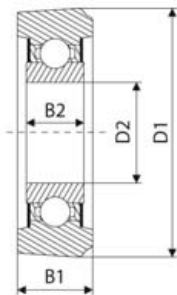

D1=61,6	D2=24	B1=23,8	B2=15	REF 140TA3896
D1=91,3	D2=35	B1=31,7	B2=21	REF 116TA2432
D1=100,3	D2=34,9	B1=30	B2=20	REF 140TA3897
D1=111	D2=35	B1=30	B2=21	REF 140TA3898
D1=111	D2=35	B1=30	B2=21	REF 140TA3899
D1=125,5	D2=45	B1=38,3	B2=25	REF 140TA3900

TYPE: ROL08

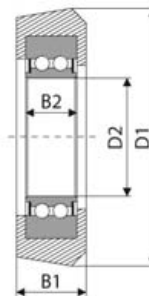

D1=62,2	D2=20	B1=28,4	B2=15	REF 104TA2192
D1=69,5	D2=24	B1=26	B2=16	REF 140TA3901
D1=70,6	D2=25	B1=26	B2=15	REF 140TA3902
D1=75	D2=28	B1=35	B2=18	REF 104TA2197
D1=78,3	D2=35	B1=23	B2=21,3	REF 140TA3903
D1=78,4	D2=28	B1=24	B2=21	REF 116TA2822
D1=78,5	D2=30	B1=31	B2=23,8	REF 140TA3904
D1=80,8	D2=30	B1=25,2	B2=19,5	REF 140TA3905
D1=81,1	D2=30	B1=25,4	B2=19,5	REF 140TA3906
D1=81,2	D2=25	B1=23,6	B2=17	REF 104TA2194
D1=88	D2=35	B1=37	B2=21	REF 104TA2199
D1=88,3	D2=35	B1=30	B2=23	REF 140TA3907
D1=88,5	D2=35	B1=34	B2=26,9	REF 104TA2201
D1=89,3	D2=33	B1=30,2	B2=20,2	REF 140TA3908
D1=98,9	D2=35	B1=33,8	B2=27	REF 104TA2202
D1=100,5	D2=40	B1=25,5	B2=19,3	REF 104TA2205
D1=101	D2=40	B1=39,8	B2=25	REF 104TA2210
D1=103	D2=40	B1=43	B2=30,1	REF 104TA2214
D1=103,5	D2=40	B1=43	B2=30	REF 104TA2457
D1=103,7	D2=40	B1=44,5	B2=30,3	REF 104TA2217
D1=105	D2=40	B1=45	B2=30	REF 104TA2219
D1=107	D2=45	B1=25,9	B2=25,9	REF 140TA3909
D1=108	D2=45	B1=38,3	B2=30,2	REF 116TA2773
D1=108,3	D2=45	B1=38,3	B2=30	REF 140TA3910
D1=113,8	D2=40	B1=32	B2=23	REF 140TA3911
D1=123,2	D2=50	B1=38,1	B2=30,4	REF 140TA3912
D1=123,5	D2=50	B1=32	B2=30,4	REF 140TA3913
D1=124	D2=50	B1=44	B2=30	REF 104TA2230
D1=125,4	D2=40	B1=25,3	B2=18	REF 140TA3914
D1=126,8	D2=40	B1=43	B2=30,2	REF 104TA2224
D1=127	D2=40	B1=44,5	B2=30,1	REF 104TA2228
D1=139	D2=60	B1=57,2	B2=46,2	REF 104TA2180
D1=144	D2=60	B1=45,3	B2=36,5	REF 140TA3915
D1=160	D2=55	B1=65	B2=56	REF 140TA3916
D1=163	D2=57	B1=57,4	B2=41	REF 104TA2291
D1=175	D2=80	B1=66	B2=60,1	REF 140TA3917

Dimensions in mm

MAST ROLLERS

For all our latest catalogue updates and company info: www.tvh.com

MAST ROLLERS

TYPE: ROL09

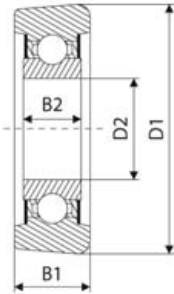

D1=52,8	D2=30	B1=19	B2=18	REF 140TA3918
D1=60,5	D2=35	B1=23	B2=20	REF 140TA3919
D1=61,7	D2=24	B1=24	B2=16	REF 116TA2545
D1=61,8	D2=24	B1=24	B2=15	REF 109TA5948
D1=69,5	D2=24	B1=26	B2=15	REF 104TA2239
D1=69,9	D2=24	B1=25,9	B2=21	REF 140TA3920
D1=70	D2=24	B1=26	B2=15	REF 104TA2242
D1=70	D2=25	B1=25	B2=20	REF 116TA2540
D1=70	D2=30	B1=24	B2=24	REF 140TA3921
D1=70	D2=30	B1=24	B2=24	REF 140TA3922
D1=70,4	D2=25	B1=25	B2=20	REF 110TA9487
D1=70,5	D2=24	B1=26	B2=15	REF 104TA2245
D1=71	D2=30	B1=21	B2=21	REF 140TA3923
D1=75,7	D2=28	B1=26	B2=21	REF 116TA2593
D1=76	D2=30	B1=23	B2=19,1	REF 104TA2258
D1=76,2	D2=28	B1=26	B2=21	REF 140TA3924
D1=77	D2=30	B1=23	B2=18,9	REF 140TA3925
D1=77,5	D2=28	B1=27,8	B2=18	REF 104TA2248
D1=77,5	D2=28	B1=28	B2=18	REF 140TA3926
D1=77,8	D2=28	B1=28	B2=23	REF 140TA3927
D1=78	D2=28	B1=24	B2=21	REF 140TA3928
D1=78	D2=30	B1=22	B2=22	REF 116TA2642
D1=78	D2=30	B1=24	B2=22	REF 140TA3929
D1=78	D2=30	B1=24	B2=24	REF 140TA3930
D1=78,2	D2=30	B1=24	B2=24	REF 140TA3931
D1=78,3	D2=28	B1=24	B2=21	REF 104TA2253
D1=78,5	D2=28	B1=24	B2=21	REF 116TA2813
D1=78,6	D2=28	B1=24	B2=21	REF 140TA3932
D1=78,6	D2=30	B1=24	B2=24	REF 140TA3933
D1=78,6	D2=30	B1=24	B2=24	REF 140TA3934
D1=78,7	D2=28	B1=24	B2=15	REF 109TA5844
D1=78,7	D2=28	B1=24	B2=15	REF 140TA3935
D1=79	D2=30	B1=23,9	B2=24	REF 140TA3936
D1=79	D2=30	B1=24	B2=24	REF 140TA3937
D1=79,5	D2=28	B1=24	B2=21	REF 116TA2731
D1=79,5	D2=30	B1=28,5	B2=16	REF 104TA2260
D1=79,8	D2=28	B1=24	B2=15,3	REF 104TA3300
D1=80	D2=30	B1=28,7	B2=16,3	REF 116TA2514
D1=80	D2=40	B1=22	B2=15,5	REF 140TA3938
D1=80,5	D2=30	B1=28,5	B2=16,5	REF 104TA2261
D1=81,8	D2=40	B1=21	B2=18	REF 140TA3939
D1=86	D2=30	B1=26	B2=19	REF 140TA3940
D1=86,5	D2=30	B1=28,2	B2=16,6	REF 104TA2262

D1=87,4	D2=30	B1=28,5	B2=16	REF 104TA2263
D1=88	D2=29,9	B1=28,5	B2=16,7	REF 104TA2264
D1=88,5	D2=33	B1=30	B2=20	REF 104TA2266
D1=88,5	D2=33	B1=30	B2=20	REF 140TA3941
D1=88,5	D2=35	B1=30	B2=22	REF 116TA2778
D1=88,5	D2=35	B1=33	B2=29	REF 140TA3942
D1=88,6	D2=33	B1=30	B2=20	REF 140TA3943
D1=88,6	D2=35	B1=30	B2=25,4	REF 116TA2651
D1=88,7	D2=40	B1=28,9	B2=28,9	REF 140TA3944
D1=88,8	D2=35	B1=30	B2=26	REF 104TA2267
D1=88,9	D2=35	B1=28	B2=22	REF 140TA3945
D1=88,9	D2=35	B1=28	B2=24	REF 140TA3946
D1=89	D2=35	B1=28	B2=22	REF 140TA3947
D1=89	D2=35	B1=30	B2=26	REF 140TA3948
D1=89	D2=35	B1=38	B2=27	REF 116TA2779
D1=89,3	D2=35	B1=30	B2=17	REF 140TA3949
D1=89,4	D2=30	B1=27,5	B2=18	REF 104TA2265
D1=90,5	D2=40	B1=29	B2=23,6	REF 140TA3950
D1=90,7	D2=40	B1=28,9	B2=23,9	REF 140TA3951
D1=91,3	D2=40	B1=25,5	B2=15	REF 140TA3952
D1=91,4	D2=35	B1=32	B2=20	REF 104TA2268
D1=92,6	D2=35	B1=31,8	B2=20	REF 104TA2269
D1=93,3	D2=35	B1=31,3	B2=20	REF 109TA5897
D1=93,5	D2=35	B1=31,8	B2=20	REF 116TA3347
D1=95,5	D2=34,7	B1=25	B2=21	REF 140TA3953
D1=96,1	D2=35	B1=25	B2=21	REF 140TA3954
D1=96,6	D2=35	B1=25	B2=22	REF 140TA3955
D1=97,3	D2=33	B1=31,9	B2=18	REF 116TA2832
D1=98,5	D2=35	B1=29	B2=21	REF 104TA2270
D1=99	D2=35	B1=28	B2=21	REF 140TA3956
D1=99	D2=40	B1=27	B2=23	REF 116TA2827
D1=99,5	D2=36	B1=28	B2=25	REF 104TA2443
D1=99,6	D2=40	B1=27	B2=23	REF 116TA2591
D1=100	D2=36	B1=27,9	B2=25	REF 104TA2446
D1=100	D2=40	B1=33	B2=29,7	REF 104TA2454
D1=100,1	D2=40	B1=34,8	B2=30,1	REF 140TA3957
D1=100,5	D2=36	B1=27,9	B2=19,5	REF 119TA4339
D1=100,8	D2=36	B1=27,8	B2=25,2	REF 104TA2447
D1=101,3	D2=35	B1=28,5	B2=21	REF 104TA2273
D1=101,5	D2=35	B1=27	B2=22,3	REF 140TA3958
D1=101,5	D2=36	B1=27,5	B2=25	REF 104TA2449
D1=101,5	D2=36	B1=28	B2=19,5	REF 104TA2451
D1=101,5	D2=36	B1=28	B2=25	REF 116TA2526
D1=101,5	D2=40	B1=35	B2=30,1	REF 104TA2455
D1=102	D2=35	B1=25,5	B2=21	REF 140TA3959
D1=102	D2=35	B1=28	B2=21	REF 140TA3960
D1=102	D2=36	B1=28	B2=25	REF 104TA2452
D1=102	D2=40	B1=27	B2=23	REF 119TA4330
D1=103,3	D2=40	B1=40,7	B2=30,1	REF 109TA5903
D1=103,5	D2=40	B1=42,9	B2=30	REF 140TA3961
D1=104,2	D2=40	B1=43	B2=30,1	REF 104TA2459
D1=104,3	D2=40	B1=40,9	B2=30	REF 116TA2776
D1=105	D2=40	B1=41	B2=30	REF 140TA3962

Dimensions in mm

MAST ROLLERS



For all our latest catalogue updates and company info: www.tvh.com

MAST ROLLERS

D1=105	D2=40	B1=43,2	B2=30,5	REF 116TA2775
D1=106,4	D2=35	B1=25	B2=19,5	REF 140TA3963
D1=106,8	D2=40	B1=34	B2=23	REF 104TA2460
D1=106,8	D2=85	B1=37	B2=31	REF 140TA3964
D1=107	D2=45	B1=37	B2=27,6	REF 140TA3965
D1=107,3	D2=36	B1=28	B2=28	REF 116TA2795
D1=107,4	D2=45	B1=26	B2=26	REF 140TA3966
D1=107,9	D2=35	B1=31	B2=21	REF 140TA3967
D1=108	D2=45	B1=25,8	B2=26	REF 140TA3968
D1=108,5	D2=45	B1=26	B2=26	REF 140TA3969
D1=108,5	D2=45	B1=31	B2=31	REF 104TA2467
D1=108,6	D2=45	B1=38,5	B2=30,2	REF 140TA3970
D1=108,7	D2=35	B1=25	B2=22	REF 140TA3971
D1=109	D2=36	B1=27,8	B2=27,8	REF 140TA3972
D1=109	D2=50	B1=41	B2=37	REF 140TA3973
D1=109,2	D2=45	B1=38,4	B2=30,5	REF 109TA5907
D1=109,3	D2=45	B1=38,4	B2=30	REF 140TA3974
D1=110,3	D2=45	B1=38,5	B2=30,2	REF 140TA3975
D1=111	D2=35	B1=30	B2=20	REF 104TA2275
D1=111	D2=72	B1=30	B2=16	REF 104TA2481
D1=111,5	D2=35	B1=30	B2=20	REF 104TA2276
D1=112,5	D2=35	B1=30	B2=20	REF 104TA2442
D1=113,5	D2=54,8	B1=34,9	B2=21	REF 140TA3976
D1=113,9	D2=45	B1=30	B2=25	REF 110TA9479
D1=114,4	D2=40	B1=32	B2=23,5	REF 140TA3977
D1=114,8	D2=40	B1=30	B2=23	REF 140TA3978
D1=114,8	D2=40	B1=30	B2=23	REF 140TA3979
D1=114,8	D2=40	B1=32	B2=23	REF 140TA3980
D1=115	D2=45	B1=30	B2=25	REF 109TA5917
D1=115,3	D2=40	B1=30	B2=23	REF 140TA3981
D1=115,8	D2=40	B1=30	B2=23	REF 140TA3982
D1=118	D2=40	B1=33	B2=23	REF 140TA3983
D1=118,3	D2=40	B1=28	B2=23	REF 116TA2789
D1=118,9	D2=40	B1=28	B2=23	REF 140TA3984
D1=119,5	D2=40	B1=28	B2=23	REF 116TA2812
D1=120	D2=55	B1=49	B2=45	REF 104TA2470
D1=120,1	D2=40	B1=28	B2=23	REF 140TA3985
D1=120,6	D2=40	B1=28	B2=23	REF 140TA3986
D1=123	D2=50	B1=40	B2=27	REF 140TA3987
D1=123	D2=55	B1=49	B2=45	REF 104TA2471
D1=123,5	D2=45	B1=34	B2=25	REF 140TA3988
D1=123,5	D2=50	B1=40	B2=40	REF 140TA3989
D1=124,3	D2=45	B1=40	B2=30	REF 116TA2582
D1=126,5	D2=40	B1=43	B2=30	REF 104TA2462
D1=126,5	D2=40	B1=44	B2=30,1	REF 104TA2463
D1=126,5	D2=45	B1=30	B2=25	REF 140TA3990
D1=126,7	D2=40	B1=42,8	B2=30	REF 109TA5908
D1=126,7	D2=40	B1=42,8	B2=30,2	REF 104TA2222
D1=127	D2=80	B1=44,5	B2=35	REF 104TA3035
D1=127,4	D2=40	B1=43	B2=30	REF 116TA2509
D1=127,5	D2=40	B1=45	B2=30,1	REF 104TA2465
D1=128	D2=40	B1=43	B2=30	REF 109TA5918
D1=128	D2=40	B1=43	B2=30	REF 140TA3991

D1=128	D2=45	B1=31,8	B2=25	REF 140TA3992
D1=130,5	D2=50	B1=41	B2=27	REF 116TA2722
D1=139,3	D2=90	B1=42	B2=34,2	REF 140TA3993
D1=143,5	D2=50	B1=44	B2=30,2	REF 104TA2469
D1=148,7	D2=65	B1=38,8	B2=29	REF 104TA2473
D1=149	D2=65	B1=40	B2=40	REF 140TA3994
D1=149	D2=65	B1=44	B2=30	REF 140TA3995
D1=149,7	D2=60	B1=45	B2=36,5	REF 116TA2777
D1=165	D2=76	B1=38,4	B2=29	REF 140TA3996
D1=190	D2=90	B1=52	B2=54	REF 140TA3997

TYPE: ROL10

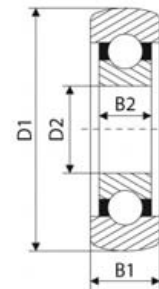

D1=34,8	D2=16,5	B1=26	B2=26	REF 104TA2407
D1=60,4	D2=35	B1=23	B2=20	REF 140TA3998
D1=60,5	D2=35	B1=20	B2=16	REF 104TA2113
D1=60,5	D2=35	B1=23	B2=20	REF 140TA3999
D1=61,7	D2=35	B1=22	B2=17	REF 140TA4000
D1=63,5	D2=24	B1=24	B2=20	REF 140TA4001
D1=65,5	D2=40	B1=25,4	B2=22,2	REF 104TA2115
D1=69,6	D2=25	B1=20	B2=20	REF 140TA4002
D1=70	D2=30	B1=24	B2=24	REF 140TA4003
D1=72	D2=30	B1=23,8	B2=23,8	REF 140TA4004
D1=73,5	D2=25	B1=18,5	B2=15,2	REF 104TA2109
D1=73,8	D2=40	B1=25	B2=20	REF 140TA4005
D1=75,3	D2=28	B1=23	B2=22,5	REF 140TA4006
D1=75,5	D2=30	B1=26	B2=24	REF 140TA4007
D1=77,3	D2=25	B1=20	B2=20	REF 140TA4008
D1=80	D2=40	B1=22,2	B2=18,6	REF 140TA4009
D1=81,7	D2=40	B1=21	B2=18	REF 140TA4010
D1=81,7	D2=45	B1=25	B2=17	REF 109TA5846
D1=89,5	D2=40	B1=25,4	B2=22,2	REF 140TA4011
D1=89,6	D2=40	B1=25,5	B2=16	REF 140TA4012
D1=89,9	D2=40	B1=29	B2=29	REF 140TA4013
D1=90	D2=40	B1=29	B2=28,8	REF 140TA4014
D1=90,5	D2=40	B1=29	B2=28,7	REF 140TA4015
D1=91	D2=40	B1=25,5	B2=16	REF 140TA4016
D1=91	D2=55	B1=24	B2=20	REF 140TA4017
D1=98	D2=35	B1=28	B2=21	REF 104TA1636
D1=100,5	D2=55	B1=28	B2=21,3	REF 140TA4018
D1=118,9	D2=45	B1=29	B2=25	REF 140TA4019
D1=119	D2=45	B1=32	B2=25	REF 116TA2533
D1=123	D2=50	B1=40	B2=27	REF 140TA4020
D1=127	D2=45	B1=34,6	B2=25	REF 104TA2034
D1=127,7	D2=60	B1=34	B2=22	REF 140TA4021
D1=129	D2=45	B1=36	B2=25	REF 104TA3279

Dimensions in mm

MAST ROLLERS

For all our latest catalogue updates and company info: www.tvh.com

MAST ROLLERS

D1=129,2	D2=75	B1=34	B2=30	REF	104TA2156
D1=130	D2=50	B1=40	B2=27	REF	140TA4022
D1=130	D2=75	B1=34	B2=30	REF	104TA2157
D1=131	D2=50	B1=40	B2=27	REF	140TA4023
D1=136,9	D2=55	B1=47,8	B2=38,8	REF	104TA2050
D1=137	D2=55	B1=46,5	B2=43,7	REF	140TA4024
D1=139,7	D2=50	B1=45,6	B2=30,1	REF	104TA3283
D1=150	D2=90	B1=40	B2=37,5	REF	140TA4025
D1=151	D2=55	B1=45	B2=29	REF	140TA4026
D1=152	D2=60	B1=45	B2=30,6	REF	116TA2624
D1=158	D2=55	B1=46	B2=29	REF	104TA2055
D1=159,2	D2=55	B1=47,8	B2=38,5	REF	104TA2139
D1=160	D2=70	B1=70	B2=54	REF	140TA4027
D1=161,5	D2=45	B1=38,3	B2=24,9	REF	104TA2036
D1=162	D2=55	B1=47,7	B2=38,5	REF	140TA4028
D1=164	D2=50	B1=42,7	B2=42,7	REF	104TA2091
D1=164	D2=50	B1=43	B2=30	REF	104TA3285
D1=188	D2=65	B1=52	B2=46,8	REF	104TA2155
D1=189	D2=60	B1=48,1	B2=48	REF	104TA2096
D1=200	D2=70	B1=56	B2=35	REF	140TA4029
D1=205	D2=100	B1=52	B2=34	REF	104TA2073
D1=250	D2=85	B1=90	B2=71	REF	140TA4030
D1=252	D2=85	B1=70	B2=66	REF	109TA5949

TYPE: ROL11

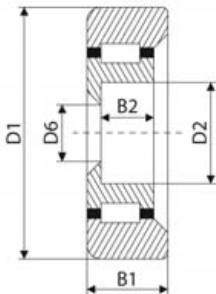

D1=39,9	D2=12,3	B1=21	B2=16,5	D6=12,3	REF	119TA4281
D1=52	D2=22	B1=15,4	B2=11	D6=9	REF	116TA2685
D1=52	D2=22	B1=15,5	B2=11	D6=9	REF	140TA4031
D1=52	D2=25	B1=15,5	B2=11	D6=9	REF	140TA4032
D1=56	D2=17	B1=19,5	B2=18	D6=17	REF	116TA2585
D1=56	D2=17	B1=19,6	B2=18	D6=0	REF	140TA4033
D1=69,4	D2=24	B1=25,9	B2=14,6	D6=11	REF	140TA4034
D1=70,5	D2=26	B1=25,8	B2=19,4	D6=11	REF	140TA4035
D1=75,2	D2=30	B1=24	B2=16,5	D6=18,9	REF	104TA3294
D1=75,2	D2=30	B1=24,5	B2=16	D6=19	REF	140TA4036
D1=75,4	D2=30	B1=24	B2=16,4	D6=19	REF	140TA4037
D1=75,5	D2=30	B1=24	B2=16	D6=19	REF	116TA2663
D1=75,8	D2=30	B1=23,8	B2=15	D6=19,4	REF	140TA4038
D1=76	D2=29,9	B1=24	B2=16	D6=19	REF	110TA9482
D1=76,1	D2=30	B1=23,9	B2=16,3	D6=19	REF	104TA3207
D1=76,7	D2=30	B1=24	B2=16,5	D6=19	REF	104TA3208
D1=77,5	D2=28	B1=27	B2=14,4	D6=14	REF	104TA3293
D1=77,8	D2=30	B1=24	B2=16,1	D6=19,2	REF	119TA3824
D1=78	D2=30	B1=24	B2=16,5	D6=19	REF	104TA3212
D1=78,2	D2=30	B1=24	B2=16	D6=19	REF	104TA3211

D1=78,4	D2=30	B1=24	B2=16	D6=19	REF	140TA4039
D1=78,5	D2=30	B1=24	B2=16,5	D6=19,2	REF	104TA3213
D1=79	D2=28	B1=24	B2=15	D6=14	REF	140TA4040
D1=80	D2=28	B1=24	B2=15	D6=14	REF	104TA2256
D1=80,5	D2=36	B1=22,5	B2=17,3	D6=0	REF	140TA4041
D1=80,8	D2=35	B1=25,7	B2=17	D6=20,3	REF	140TA4042
D1=81,5	D2=36	B1=22,5	B2=17	D6=19,2	REF	140TA4043
D1=82	D2=35	B1=27	B2=16	D6=18	REF	104TA3215
D1=88,3	D2=33	B1=28,8	B2=15,3	D6=16	REF	140TA4044
D1=88,3	D2=35	B1=29,9	B2=22,6	D6=13,6	REF	140TA4045
D1=88,4	D2=35	B1=35,5	B2=30,3	D6=25,5	REF	140TA4046
D1=88,5	D2=33	B1=29	B2=15	D6=16	REF	104TA3214
D1=88,5	D2=33	B1=29	B2=15	D6=16	REF	116TA2498
D1=88,5	D2=35	B1=30	B2=24,5	D6=15,8	REF	140TA4047
D1=88,5	D2=35	B1=32	B2=26,6	D6=25,4	REF	104TA3216
D1=88,5	D2=36	B1=29	B2=17,5	D6=20	REF	140TA4048
D1=88,8	D2=36	B1=28,8	B2=18	D6=20	REF	140TA4049
D1=89	D2=36	B1=28,8	B2=17,5	D6=20	REF	140TA4050
D1=89,5	D2=40	B1=25,9	B2=15,9	D6=18	REF	104TA3222
D1=89,5	D2=40	B1=26,5	B2=16	D6=18	REF	104TA3221
D1=89,6	D2=40	B1=25,5	B2=16	D6=18	REF	116TA2665
D1=90	D2=36	B1=29	B2=16,8	D6=20	REF	140TA4051
D1=90	D2=40	B1=27	B2=16	D6=18	REF	104TA3223
D1=90,3	D2=36	B1=29	B2=16,5	D6=20	REF	140TA4052
D1=90,3	D2=36	B1=29	B2=17	D6=20	REF	116TA3343
D1=90,5	D2=36	B1=28,6	B2=17	D6=20,2	REF	140TA4053
D1=90,5	D2=40	B1=25,5	B2=16	D6=18	REF	104TA3224
D1=90,6	D2=36	B1=28,9	B2=16,7	D6=20	REF	109TA5951
D1=90,8	D2=36	B1=29	B2=16,7	D6=20	REF	104TA3219
D1=91,5	D2=40	B1=25,5	B2=15	D6=18	REF	140TA4054
D1=91,7	D2=40	B1=25,5	B2=16	D6=18	REF	140TA4055
D1=102,5	D2=40	B1=23,9	B2=16	D6=18	REF	104TA3225
D1=102,5	D2=40	B1=25,5	B2=16	D6=18,4	REF	140TA4056
D1=104,8	D2=42	B1=28,5	B2=24,5	D6=25,2	REF	140TA4057
D1=105	D2=42	B1=34	B2=20,5	D6=23	REF	104TA3228
D1=105,1	D2=42	B1=29	B2=24	D6=25	REF	140TA4058
D1=105,3	D2=42	B1=28,5	B2=24,5	D6=25	REF	140TA4059
D1=105,5	D2=42	B1=28,5	B2=24,5	D6=25	REF	140TA4060
D1=105,7	D2=42	B1=34	B2=22,5	D6=23,3	REF	104TA3229
D1=106	D2=42	B1=34	B2=20,3	D6=23,8	REF	104TA3230
D1=107	D2=42	B1=34	B2=21	D6=23	REF	140TA4061
D1=107,5	D2=42	B1=34	B2=20	D6=23,5	REF	104TA3231
D1=107,5	D2=42	B1=34	B2=20,6	D6=23,2	REF	116TA2666
D1=107,5	D2=44	B1=34	B2=25	D6=17,5	REF	140TA4062
D1=109,8	D2=42	B1=29,4	B2=20,5	D6=18	REF	140TA4063
D1=109,9	D2=42	B1=29,5	B2=20,6	D6=18,4	REF	104TA3232
D1=110,1	D2=42	B1=29,5	B2=21	D6=20,4	REF	140TA4064
D1=110,2	D2=42	B1=29,4	B2=20,6	D6=18,6	REF	140TA4065

Dimensions in mm

MAST ROLLERS

For all our latest catalogue updates and company info: www.tvh.com



MAST ROLLERS

TYPE: ROL12

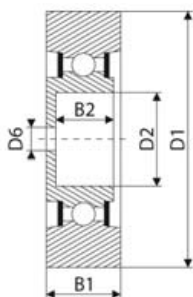

D1=78	D2=30	B1=26	B2=17,4	D6=10,6	REF 140TA4066
D1=88,8	D2=40,4	B1=33,4	B2=23	D6=10,6	REF 140TA4067
D1=94,5	D2=35	B1=28	B2=20,4	D6=6	REF 104TA3249
D1=95	D2=35	B1=28	B2=20,4	D6=6	REF 104TA3250
D1=97,2	D2=50	B1=29	B2=24,5	D6=9	REF 116TA2579
D1=106,8	D2=50	B1=35	B2=30,5	D6=9	REF 140TA4068
D1=108	D2=40	B1=31	B2=21	D6=23	REF 140TA4069
D1=109,8	D2=40	B1=32	B2=23	D6=6	REF 104TA3256
D1=110	D2=40	B1=32	B2=22,9	D6=6	REF 104TA3257
D1=114,5	D2=35	B1=28	B2=20	D6=5,5	REF 104TA3252
D1=115,1	D2=35	B1=28	B2=20,3	D6=6	REF 104TA3254
D1=115,5	D2=35	B1=28	B2=20	D6=6	REF 104TA3255
D1=124,5	D2=45	B1=38	B2=24,6	D6=20,5	REF 104TA3233
D1=124,5	D2=45	B1=38	B2=24,8	D6=20	REF 140TA4070
D1=125	D2=45	B1=38	B2=25	D6=20	REF 104TA3234
D1=125,5	D2=40	B1=32	B2=23	D6=6,3	REF 104TA3258
D1=126	D2=40	B1=32	B2=23	D6=6	REF 104TA3259

TYPE: ROL13

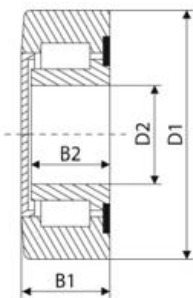

D1=72	D2=35	B1=28,9	B2=19,8	REF 116TA2767
D1=75,5	D2=25	B1=27	B2=22,5	REF 104TA3262
D1=75,7	D2=30	B1=31,7	B2=29,5	REF 140TA4071
D1=76	D2=25	B1=27	B2=22	REF 104TA3263
D1=88	D2=35	B1=39	B2=36,8	REF 140TA4072
D1=90	D2=40	B1=29	B2=27,8	REF 140TA4073
D1=92	D2=35	B1=32	B2=28,5	REF 140TA4074
D1=92,5	D2=35	B1=37	B2=34,6	REF 140TA4075
D1=101,4	D2=38	B1=39,6	B2=28,5	REF 140TA4076
D1=116,5	D2=35	B1=34	B2=21	REF 140TA4077
D1=116,5	D2=35	B1=34	B2=21,8	REF 140TA4078
D1=117	D2=35	B1=34,1	B2=21,8	REF 140TA4079
D1=120	D2=55	B1=49	B2=43	REF 140TA4080
D1=130	D2=55	B1=45	B2=40	REF 104TA3260

TYPE: ROL14

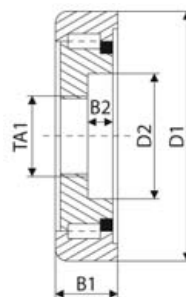

D1=80	D2=35	B1=20	B2=12	TA1=M12	REF 104TA3301
D1=84,9	D2=52,7	B1=20	B2=8,6	TA1=M14	REF 104TA3306
D1=100	D2=45	B1=20	B2=12	TA1=M16	REF 140TA4081
D1=107	D2=35	B1=31	B2=14	TA1=M16	REF 104TA3303
D1=122,5	D2=45	B1=36	B2=17	TA1=M20	REF 104TA3304

TYPE: ROL15

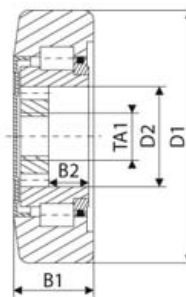

D1=75	D2=30	B1=24	B2=10	TA1=M12	REF 104TA3308
D1=76	D2=30	B1=24	B2=9,7	TA1=M12	REF 104TA3309
D1=77	D2=30	B1=23,9	B2=10,3	TA1=M12	REF 104TA3310
D1=89	D2=30	B1=36,5	B2=15	TA1=M12	REF 104TA3311
D1=89,5	D2=36	B1=29	B2=9,2	TA1=M16	REF 104TA3312
D1=90,5	D2=36	B1=29	B2=9	TA1=M16	REF 104TA3313
D1=91,5	D2=36	B1=29	B2=9,8	TA1=M16	REF 104TA3314
D1=105	D2=42	B1=34,5	B2=9,6	TA1=M20	REF 104TA3316
D1=105,5	D2=42	B1=34	B2=9,5	TA1=M20	REF 104TA3317
D1=105,7	D2=42	B1=33,8	B2=9,6	TA1=M20	REF 140TA4082
D1=106,5	D2=42	B1=34	B2=9,6	TA1=M20	REF 104TA3318
D1=108	D2=40	B1=37	B2=18	TA1=M10	REF 104TA3315

TYPE: ROL16

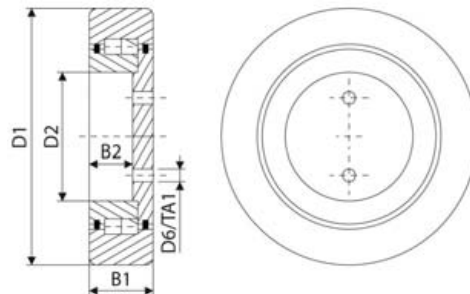

D1=77,7	D2=30	B1=29	B2=23	D6=6,5	REF 140TA4083
D1=80	D2=40	B1=21,9	B2=16	TA1=M10	REF 104TA3323
D1=80	D2=40	B1=30	B2=23	TA1=M10	REF 104TA3324
D1=84,8	D2=40	B1=22	B2=16	TA1=M10	REF 140TA4084
D1=85	D2=40	B1=30	B2=18	TA1=M10	REF 104TA3325
D1=88	D2=30	B1=35	B2=24	D6=6,5	REF 140TA4085

Dimensions in mm

MAST ROLLERS

For all our latest catalogue updates and company info: www.tvh.com

MAST ROLLERS

D1=88,7	D2=40	B1=32,5	B2=20	D6=6,5	REF 140TA4086
D1=88,8	D2=35	B1=30,1	B2=21,2	D6=8,6	REF 104TA3336
D1=91,9	D2=35	B1=22	B2=16	TA1=M8	REF 104TA3322
D1=104,4	D2=40	B1=22	B2=16	TA1=M10	REF 104TA3326
D1=105,7	D2=40	B1=21,9	B2=16	TA1=M10	REF 104TA3327
D1=105,8	D2=40	B1=22	B2=16	D6=10,5	REF 116TA2497
D1=106	D2=40	B1=22	B2=16	TA1=M10	REF 140TA4087
D1=106,3	D2=40	B1=22	B2=16	TA1=M10	REF 140TA4088
D1=106,9	D2=40	B1=22	B2=16	TA1=M10	REF 140TA4089
D1=107	D2=45	B1=37	B2=30,2	D6=9	REF 140TA4090
D1=109,8	D2=40	B1=22	B2=16	TA1=M10	REF 104TA3329
D1=109,8	D2=40	B1=30	B2=18	TA1=M10	REF 104TA3328
D1=110	D2=40	B1=29,9	B2=22,9	TA1=M10	REF 104TA3330
D1=110	D2=55	B1=30,5	B2=26	D6=9	REF 104TA3333
D1=110,5	D2=40	B1=21,9	B2=16	TA1=M10	REF 140TA4091
D1=110,5	D2=40	B1=22	B2=15,9	TA1=M10	REF 104TA3331
D1=110,8	D2=40	B1=22	B2=16	TA1=M10	REF 140TA4092
D1=111	D2=40	B1=22	B2=16	TA1=M10	REF 140TA4093
D1=114,6	D2=40	B1=22	B2=15,9	TA1=M10	REF 104TA3332
D1=122,8	D2=55	B1=42	B2=31,7	D6=8,5	REF 140TA4094
D1=122,9	D2=50	B1=40	B2=34,2	D6=8,9	REF 140TA4095
D1=124	D2=55	B1=42	B2=31,5	D6=8,5	REF 104TA3334
D1=148,7	D2=60	B1=34	B2=29	D6=8,7	REF 140TA4096
D1=148,9	D2=60	B1=44	B2=36,8	D6=9	REF 140TA4097
D1=149	D2=60	B1=46	B2=30,5	D6=6,8	REF 140TA4098

TYPE: ROL17

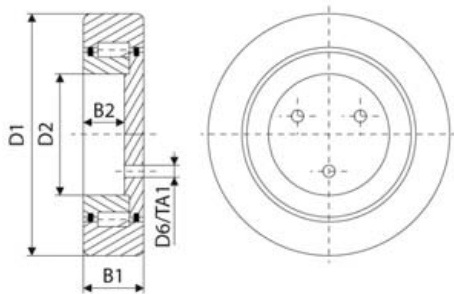

D1=77,7	D2=46	B1=22,9	B2=21,4	D6=5,6	REF 140TA4099
D1=77,7	D2=46	B1=24	B2=21	D6=5,5	REF 140TA4100
D1=77,7	D2=46	B1=24	B2=21,3	D6=4,6	REF 140TA4101
D1=78,2	D2=40	B1=24	B2=20,7	D6=5,3	REF 140TA4102
D1=88,9	D2=50	B1=31	B2=26	D6=4,5	REF 140TA4103
D1=89	D2=50	B1=30	B2=26,2	D6=5,5	REF 140TA4104
D1=90	D2=45	B1=30	B2=26,5	D6=6,6	REF 104TA3337
D1=101,5	D2=58	B1=28,3	B2=22,5	D6=5,2	REF 140TA4105
D1=101,9	D2=58	B1=28,5			REF 140TA4106
D1=102,2	D2=58	B1=27,9	B2=22	D6=5,4	REF 140TA4107
D1=104,9	D2=72	B1=29	B2=27	D6=4,5	REF 140TA4108
D1=105	D2=45	B1=30,1	B2=23	D6=9	REF 104TA3338
D1=119,8	D2=65	B1=40	B2=29,5	D6=8,5	REF 140TA4109
D1=123	D2=71	B1=40	B2=32,6	D6=8,3	REF 140TA4110
D1=124	D2=50	B1=35,1	B2=27,5	D6=9,1	REF 140TA4111
D1=135	D2=65	B1=42	B2=35	D6=9,8	REF 140TA4112
D1=139	D2=55	B1=40	B2=32	D6=9,1	REF 140TA4113
D1=147,9	D2=75	B1=34,9	B2=29	D6=8,6	REF 104TA3335

D1=220	D2=120	B1=64	B2=55	D6=8,5	REF 140TA4114
--------	--------	-------	-------	--------	-------------------------------

TYPE: ROL18

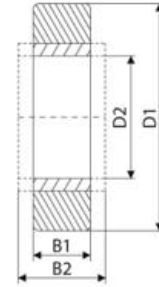

D1=31,8	D2=15,9	B1=16	B2=16	REF 116TA2562
D1=36	D2=14	B1=16,3	B2=18,3	REF 140TA4115
D1=38	D2=15,8	B1=16,4	B2=16	REF 140TA4116
D1=38	D2=16	B1=32	B2=32	REF 116TA2561
D1=38,6	D2=16	B1=16	B2=11	REF 140TA4117
D1=40	D2=20	B1=30	B2=30	REF 140TA4118
D1=40,2	D2=20	B1=30	B2=30	REF 104TA3115
D1=41,7	D2=16	B1=16	B2=11	REF 140TA4119
D1=42	D2=12	B1=13	B2=12,5	REF 140TA4120
D1=45	D2=19	B1=31,8	B2=31,5	REF 140TA4121
D1=46,5	D2=19	B1=25,4	B2=25,4	REF 104TA2410
D1=47,5	D2=25,4	B1=19	B2=19	REF 140TA4122
D1=49,8	D2=25,1	B1=38,8	B2=39,1	REF 140TA4123
D1=50	D2=20	B1=38	B2=38	REF 104TA3117
D1=50	D2=25	B1=20	B2=0	REF 140TA4124
D1=50	D2=25	B1=50	B2=50	REF 104TA3123
D1=50,8	D2=16	B1=31,8	B2=31,8	REF 116TA2560
D1=52	D2=25	B1=15	B2=15	REF 140TA4125
D1=52,8	D2=28	B1=20	B2=17	REF 104TA3139
D1=54	D2=24	B1=16,1	B2=16,1	REF 140TA4126
D1=56	D2=28	B1=19,9	B2=17	REF 140TA4127
D1=56	D2=28	B1=20	B2=17	REF 104TA3140
D1=56	D2=35	B1=20	B2=20	REF 104TA3157
D1=57,2	D2=19	B1=20,6	B2=19,6	REF 140TA4128
D1=60	D2=32	B1=24	B2=31,8	REF 140TA4129
D1=60,3	D2=28,5	B1=18	B2=13,2	REF 104TA3142
D1=61	D2=25,5	B1=20,7	B2=19	REF 104TA3129
D1=61	D2=28,5	B1=20,6	B2=15,9	REF 104TA3144
D1=62	D2=25	B1=21	B2=20	REF 110TA9439
D1=62	D2=35	B1=30	B2=27	REF 140TA4130
D1=62,7	D2=41,2	B1=20,5	B2=14	REF 140TA4131
D1=63,5	D2=30	B1=38	B2=40	REF 119TA4286
D1=65	D2=25	B1=50	B2=50	REF 140TA4132
D1=65	D2=32	B1=60	B2=60	REF 140TA4133
D1=66,5	D2=25,5	B1=38,1	B2=35,5	REF 104TA3132
D1=68	D2=30	B1=21	B2=20	REF 140TA4134
D1=69,5	D2=46	B1=35,4	B2=35	REF 104TA3170
D1=70	D2=25,5	B1=38,2	B2=38,2	REF 104TA3133
D1=73	D2=28,6	B1=20,5	B2=16	REF 104TA2488
D1=73	D2=35	B1=20,7	B2=19	REF 104TA3159
D1=73	D2=35	B1=23	B2=14,1	REF 104TA3160
D1=73	D2=35	B1=28,7	B2=21	REF 116TA2771

Dimensions in mm

MAST ROLLERS



For all our latest catalogue updates and company info: www.tvh.com

MAST ROLLERS

D1=73	D2=35,2	B1=32,5	B2=29,8	REF 116TA2549
D1=78,2	D2=50	B1=22	B2=20	REF 140TA4135
D1=78,5	D2=50	B1=22	B2=20	REF 140TA4136
D1=79	D2=50	B1=22	B2=20	REF 140TA4137
D1=80	D2=32	B1=35	B2=28	REF 140TA4138
D1=80	D2=38	B1=31,8	B2=31,8	REF 140TA4139
D1=85,2	D2=40,2	B1=28	B2=20	REF 140TA4140
D1=85,4	D2=32	B1=76,3	B2=0	REF 140TA4141
D1=85,6	D2=38	B1=76,2	B2=76,2	REF 140TA4142
D1=88	D2=40	B1=22,3	B2=20,3	REF 140TA4143
D1=89	D2=44,5	B1=38	B2=32	REF 140TA4144
D1=93,5	D2=40	B1=22,3	B2=20,3	REF 140TA4145
D1=100	D2=40	B1=38,3	B2=40,4	REF 116TA2709
D1=101,5	D2=50,9	B1=44,5	B2=44,5	REF 104TA3171
D1=130,5	D2=70	B1=55	B2=47,5	REF 104TA3176
D1=139	D2=90	B1=54,7	B2=40,3	REF 140TA4146
D1=160	D2=110	B1=69	B2=0	REF 140TA4147

D1=62	D2=25	B1=30	B2=34	REF 104TA2203
D1=62	D2=28	B1=16	B2=21	REF 104TA2207
D1=62	D2=30	B1=19	B2=20	REF 104TA2211
D1=62	D2=30	B1=24,8	B2=25	REF 104TA2213
D1=62	D2=30	B1=28	B2=29	REF 104TA2931
D1=69,4	D2=35	B1=24,7	B2=25	REF 140TA4160
D1=72	D2=30	B1=18	B2=19	REF 104TA2339
D1=72	D2=35	B1=17	B2=20	REF 104TA2218
D1=72	D2=35	B1=19	B2=20	REF 104TA2220
D1=72	D2=35	B1=20,9	B2=24,9	REF 104TA2223
D1=72	D2=35	B1=22,7	B2=23	REF 104TA2221
D1=72	D2=35	B1=24,8	B2=25	REF 104TA2225
D1=72	D2=35	B1=28	B2=29	REF 104TA2226
D1=72	D2=45	B1=18,7	B2=19	REF 140TA4161
D1=75	D2=35	B1=26	B2=28	REF 140TA4162
D1=75,5	D2=35	B1=28	B2=29	REF 140TA4163
D1=75,5	D2=40	B1=21	B2=22	REF 104TA2235
D1=76	D2=25,5	B1=44,4	B2=46	REF 104TA2204
D1=79,6	D2=40	B1=30	B2=31,9	REF 140TA4164
D1=80	D2=35	B1=21	B2=21,3	REF 104TA2083
D1=80	D2=40	B1=22	B2=24	REF 104TA2236
D1=80	D2=40	B1=22	B2=26	REF 104TA2237
D1=80	D2=40	B1=25,8	B2=26	REF 140TA4165
D1=80	D2=40	B1=30	B2=32	REF 140TA4166
D1=80	D2=40	B1=30	B2=32,4	REF 116TA2716
D1=80,5	D2=40	B1=22	B2=23	REF 104TA2240
D1=80,5	D2=45	B1=18,7	B2=19	REF 104TA2250
D1=82,5	D2=25,5	B1=44,4	B2=46	REF 104TA2206
D1=89	D2=28,5	B1=50,8	B2=52,5	REF 104TA2208
D1=89,5	D2=45	B1=22	B2=23	REF 140TA4167
D1=89,6	D2=45	B1=22,5	B2=23,5	REF 104TA2252
D1=89,9	D2=40	B1=30	B2=31,9	REF 104TA2241
D1=90	D2=50	B1=30	B2=32	REF 140TA4168
D1=90	D2=50	B1=30	B2=32	REF 104TA2254
D1=90,5	D2=50	B1=29,9	B2=31,8	REF 104TA2259
D1=91,5	D2=50	B1=25	B2=25,5	REF 104TA2277
D1=92	D2=35	B1=22	B2=23,5	REF 104TA2229
D1=92	D2=50	B1=25	B2=25,5	REF 104TA2278
D1=92,4	D2=35	B1=22	B2=24	REF 104TA2232
D1=93,7	D2=51	B1=24,4	B2=25,5	REF 104TA2284
D1=95	D2=50	B1=25	B2=25,6	REF 104TA2279
D1=97,9	D2=40	B1=24	B2=24,4	REF 140TA4169
D1=98,5	D2=40	B1=22	B2=24	REF 140TA4170
D1=100	D2=50	B1=21	B2=25	REF 104TA2280
D1=100	D2=55	B1=35	B2=38,5	REF 104TA2286
D1=100,5	D2=50	B1=30	B2=32	REF 104TA2281
D1=100,5	D2=55	B1=32	B2=34	REF 104TA2287
D1=101	D2=35	B1=29,8	B2=31,4	REF 104TA2234
D1=101,5	D2=31,5	B1=57,1	B2=58,5	REF 104TA2215
D1=101,8	D2=55	B1=32	B2=34	REF 104TA2288
D1=103,2	D2=50,8	B1=32,4	B2=34	REF 104TA2285
D1=104,5	D2=40	B1=22	B2=24	REF 104TA2243
D1=104,9	D2=40	B1=21,9	B2=23,6	REF 140TA4171

TYPE: ROL19

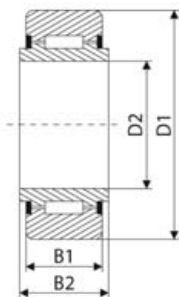

D1=22,2	D2=6,4	B1=12,7	B2=14,3	REF 140TA4148
D1=25,5	D2=7,9	B1=15,8	B2=17,5	REF 104TA2176
D1=31,8	D2=9,5	B1=19	B2=20,7	REF 140TA4149
D1=32	D2=12	B1=14	B2=15	REF 104TA2178
D1=32	D2=12	B1=14	B2=15	REF 140TA4150
D1=35	D2=15	B1=18	B2=19	REF 104TA2181
D1=40	D2=17	B1=20	B2=20,9	REF 104TA2187
D1=40	D2=17	B1=20	B2=21	REF 140TA4151
D1=40	D2=17	B1=20	B2=21	REF 140TA4152
D1=40	D2=17	B1=20	B2=21	REF 140TA4153
D1=44,5	D2=12,7	B1=25,4	B2=27	REF 104TA2179
D1=47	D2=20	B1=24	B2=25	REF 116TA2580
D1=47	D2=20	B1=24	B2=25	REF 104TA2190
D1=47	D2=20	B1=24	B2=25	REF 140TA4154
D1=47	D2=20	B1=24	B2=25	REF 140TA4155
D1=47	D2=20	B1=24	B2=25	REF 140TA4156
D1=50,8	D2=15,9	B1=31,7	B2=33,3	REF 140TA4157
D1=52	D2=16	B1=24	B2=25	REF 104TA2184
D1=52	D2=20	B1=24	B2=25	REF 104TA2191
D1=52	D2=25	B1=15,5	B2=16	REF 104TA2193
D1=52	D2=25	B1=24	B2=25	REF 104TA2195
D1=52	D2=25	B1=24	B2=25,1	REF 104TA2196
D1=62	D2=25	B1=18	B2=19,5	REF 104TA2200
D1=62	D2=25	B1=18	B2=19,5	REF 140TA4158
D1=62	D2=25	B1=18	B2=19,5	REF 140TA4159
D1=62	D2=25	B1=24	B2=24,8	REF 127TA3096

MAST ROLLERS

For all our latest catalogue updates and company info: www.tvh.com

MAST ROLLERS

D1=105	D2=60	B1=35	B2=36	REF	104TA2293
D1=107,7	D2=63	B1=31	B2=32	REF	140TA4172
D1=109,6	D2=50	B1=22,4	B2=22,9	REF	140TA4173
D1=110	D2=40	B1=22	B2=23,8	REF	104TA2244
D1=110	D2=50	B1=30	B2=32	REF	104TA2282
D1=110	D2=50	B1=30	B2=32	REF	140TA4174
D1=110,2	D2=60	B1=28	B2=28,5	REF	104TA2340
D1=110,3	D2=40	B1=22	B2=24	REF	104TA2246
D1=113,4	D2=50	B1=30	B2=31	REF	104TA2283
D1=115	D2=60	B1=27	B2=29	REF	109TA5848
D1=115,5	D2=60	B1=27	B2=28	REF	116TA2528
D1=115,7	D2=55	B1=38,5	B2=39,5	REF	104TA2290
D1=120	D2=65	B1=44	B2=46,8	REF	104TA2295
D1=120,5	D2=65	B1=36	B2=38	REF	104TA2296
D1=121	D2=65	B1=33	B2=34	REF	140TA4175
D1=122,9	D2=65	B1=37	B2=38	REF	104TA2341
D1=123	D2=71	B1=40	B2=40,2	REF	140TA4176
D1=129	D2=75	B1=30	B2=32	REF	104TA2299
D1=149	D2=82	B1=42	B2=45,2	REF	140TA4177
D1=149,5	D2=90	B1=39,8	B2=40,2	REF	140TA4178
D1=150	D2=95	B1=37	B2=38	REF	104TA2301
D1=160	D2=75	B1=53	B2=55	REF	119TA4284
D1=163,5	D2=55	B1=25,9	B2=26,5	REF	140TA4179
D1=165	D2=95	B1=47	B2=48	REF	104TA2302
D1=185	D2=95	B1=47	B2=48	REF	104TA2303
D1=220	D2=120	B1=60	B2=62	REF	104TA2305
D1=228	D2=127	B1=78	B2=80	REF	104TA2306

TYPE: ROL20

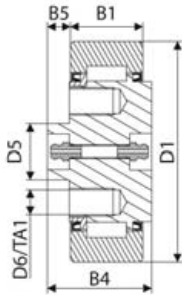

D1=93,5	D5=25,4	B1=32,9	B4=48	B5=10	REF	140TA4180
D1=93,5	D5=25,5	B1=33	B4=48	B5=10	REF	140TA4181
D1=101	D5=25,4	B1=32,8	B4=48,2	B5=10,3	REF	140TA4182
D1=101,5	D5=25,4	B1=32,8	B4=48	B5=10,5	REF	116TA2574

TYPE: ROL21

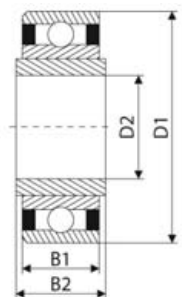

D1=77,7	D2=46	B1=22,7	B2=24,2	REF	140TA4183
D1=77,7	D2=46	B1=23	B2=24,5	REF	140TA4184

D1=78,2	D2=46	B1=23	B2=24,5	REF	140TA4185
D1=80	D2=40	B1=21,9	B2=23	REF	140TA4186
D1=88,5	D2=48	B1=29	B2=30,5	REF	140TA4187
D1=90	D2=45	B1=22,4	B2=23,5	REF	140TA4188
D1=90	D2=45	B1=22,5	B2=23,3	REF	104TA2321
D1=107,4	D2=60	B1=36	B2=37	REF	104TA2294
D1=107,7	D2=60	B1=38	B2=39,2	REF	140TA4189
D1=123	D2=65	B1=37	B2=38,4	REF	140TA4190
D1=123,9	D2=71	B1=37	B2=38	REF	140TA4191
D1=127,5	D2=77,5	B1=31,2	B2=31,5	REF	104TA2325
D1=149	D2=82	B1=45	B2=46	REF	104TA2300

TYPE: ROL22

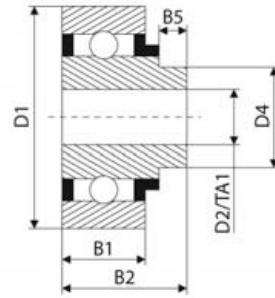

D1=52	D4=17	B1=18	B2=24	B5=3,8	REF	104TA3344
D1=57	D4=20,8	B1=20,6	B2=26,5	B5=4,7	REF	104TA3345
D1=61,9	D4=56	B1=16	B2=23,5	B5=7,5	REF	140TA4192
D1=73	D4=23,7	B1=25	B2=33,7	B5=6,7	REF	140TA4193
D1=80	D4=48,8	B1=22	B2=30	B5=4,9	REF	140TA4194

TYPE: ROL23

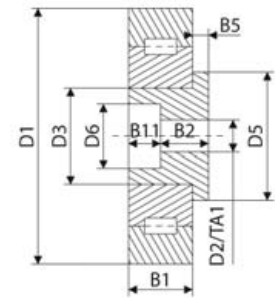

D1=47	D5=26,2	B1=14	B11=11,5	D6=10,5	REF	104TA3350
D1=62	D5=40	B1=24,7	B11=12	D6=20	REF	140TA4195
D1=62	D5=40	B1=25	B11=14,5	D6=20	REF	140TA4196
D1=72	D5=49,9	B1=16	B11=11	D6=20,1	REF	140TA4197
D1=72	D5=50	B1=24,9	B11=11	D6=20	REF	104TA3351
D1=72	D5=50	B1=25	B11=11,3	D6=20	REF	140TA4198
D1=72	D5=65	B1=16	B11=10	D6=20	REF	140TA4199
D1=72	D5=65	B1=25	B11=13,5	D6=26,2	REF	140TA4200
D1=89,7	D5=65	B1=22,5	B11=20	D6=25	REF	140TA4201
D1=89,8	D5=65	B1=22,5	B11=20	D6=26	REF	104TA3353
D1=89,9	D5=76	B1=22,5	B11=18	D6=32,9	REF	140TA4202
D1=90	D5=65	B1=22,5	B11=14	D6=26	REF	104TA3354
D1=110	D5=65	B1=26	B11=24,5	D6=33	REF	140TA4203

Dimensions in mm



For all our latest catalogue updates and company info: www.tvh.com

TYPE: ROL24

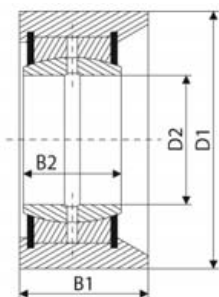

D1=57	D2=25	B1=18,2	B2=20	REF	104TA2326
D1=75	D2=35	B1=30	B2=25	REF	140TA4204
D1=80	D2=40	B1=36	B2=28	REF	119TA3529
D1=90	D2=40	B1=50	B2=28	REF	140TA4205
D1=100	D2=50	B1=51	B2=35	REF	104TA2328
D1=120	D2=35	B1=28	B2=21	REF	140TA4206
D1=120	D2=50	B1=47,5	B2=35	REF	104TA2329
D1=120	D2=60	B1=46	B2=46	REF	140TA4207
D1=120	D2=60	B1=62	B2=44	REF	116TA2737
D1=140	D2=60	B1=66	B2=44	REF	140TA4208

TYPE: ROL25

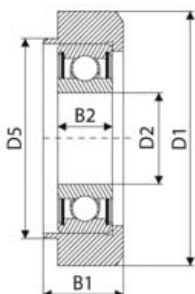

D1=70,2	D2=25	B1=22	B2=15	D5=55	REF	140TA4209
D1=78,4	D2=30	B1=24	B2=16	D5=65,8	REF	116TA3344
D1=83	D2=30	B1=24	B2=16	D5=64,5	REF	140TA4210
D1=90	D2=35	B1=25	B2=17	D5=75,6	REF	140TA4211

TYPE: ROL26

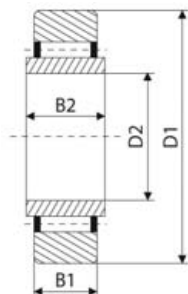

D1=38	D2=12,6	B1=19	B2=19,5	REF	104TA2368
D1=38	D2=12,7	B1=18,9	B2=19,3	REF	104TA2367
D1=40	D2=17	B1=15,8	B2=16	REF	104TA2369
D1=47	D2=20	B1=15,8	B2=16	REF	116TA2739
D1=47	D2=20	B1=17,8	B2=18	REF	104TA2374
D1=47	D2=20	B1=19,6	B2=18	REF	140TA4212
D1=52	D2=25	B1=15,9	B2=16	REF	104TA2331
D1=52	D2=25	B1=24	B2=25	REF	116TA2581
D1=52,5	D2=25	B1=15,7	B2=16	REF	104TA2332

TYPE: ROL27

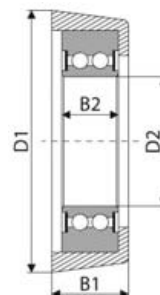

D1=53	D2=25	B1=15,7	B2=16	REF	104TA2333
D1=57	D2=19,2	B1=29	B2=29,5	REF	104TA2371
D1=57	D2=19,2	B1=29	B2=29,7	REF	104TA2372
D1=58	D2=35	B1=21,8	B2=22	REF	104TA2379
D1=62	D2=30	B1=20	B2=20	REF	140TA4213
D1=62,5	D2=30	B1=19,7	B2=20	REF	104TA2334
D1=72	D2=35	B1=19,7	B2=20	REF	140TA4214
D1=75	D2=45	B1=25	B2=25,5	REF	110TA9441
D1=80	D2=40	B1=19,8	B2=20	REF	104TA2335
D1=80,5	D2=40	B1=19,7	B2=20	REF	104TA2336
D1=81	D2=40	B1=19,6	B2=20	REF	104TA2337
D1=85	D2=45	B1=19,8	B2=20	REF	140TA4215
D1=85	D2=45	B1=22,8	B2=23	REF	140TA4216
D1=90	D2=50	B1=20	B2=19	REF	140TA4217
D1=90	D2=50	B1=30	B2=25	REF	104TA2338
D1=110	D2=55	B1=30,4	B2=31	REF	104TA2289
D1=113	D2=55	B1=38	B2=39,4	REF	140TA4218
D1=130	D2=50	B1=62	B2=64,8	REF	116TA2645
D1=149	D2=65	B1=71	B2=54	REF	140TA4219
D1=220	D2=126	B1=60	B2=40,1	REF	104TA3276
D1=69,8	D2=24	B1=24	B2=20	REF	140TA4220
D1=70,8	D2=30	B1=23	B2=16	REF	140TA4221
D1=76	D2=30	B1=23	B2=19	REF	140TA4222
D1=78,1	D2=28	B1=24	B2=21	REF	140TA4223
D1=89,1	D2=45	B1=30	B2=28,5	REF	140TA4224
D1=89,2	D2=35	B1=30	B2=25	REF	140TA4225
D1=90,5	D2=40	B1=25,5	B2=16	REF	140TA4226
D1=90,6	D2=40	B1=25,5	B2=22,2	REF	140TA4227
D1=91	D2=40	B1=25,6	B2=22	REF	140TA4228
D1=91,4	D2=40	B1=25,6	B2=22	REF	140TA4229
D1=91,9	D2=35	B1=32	B2=21	REF	140TA4230
D1=100,8	D2=45,3	B1=36	B2=13,5	REF	140TA4231
D1=101,2	D2=80	B1=25	B2=18	REF	140TA4232
D1=102,6	D2=36	B1=28	B2=25	REF	140TA4233
D1=103,9	D2=40	B1=26,3	B2=18	REF	104TA2330
D1=107	D2=35	B1=25	B2=21	REF	140TA4234
D1=109,4	D2=50	B1=41	B2=37	REF	140TA4235
D1=111,9	D2=40	B1=29	B2=18	REF	140TA4236
D1=112,9	D2=55	B1=35	B2=21	REF	140TA4237
D1=113,2	D2=55	B1=31,3	B2=21	REF	140TA4238
D1=119	D2=40	B1=28	B2=23	REF	140TA4239
D1=120	D2=55	B1=34	B2=25	REF	140TA4240
D1=120,9	D2=55	B1=34	B2=25	REF	140TA4241

MAST ROLLERS

For all our latest catalogue updates and company info: www.tvh.com

MAST ROLLERS

D1=121,5	D2=55	B1=34	B2=25	REF 140TA4242
D1=122,5	D2=55	B1=34	B2=25	REF 140TA4243
D1=124,2	D2=50	B1=32	B2=30,1	REF 140TA4244

TYPE: ROL28

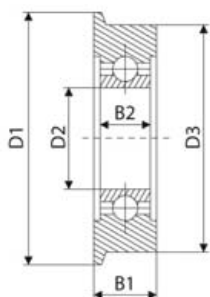

D1=90	D2=35	D3=80	B1=25	B2=21	REF 140TA4245
D1=105	D2=35	D3=90,5	B1=29	B2=21	REF 140TA4246
D1=105,5	D2=35	D3=91	B1=29	B2=21	REF 104TA1874
D1=105,8	D2=35	D3=99	B1=33	B2=20	REF 116TA2529
D1=106	D2=35	D3=98,5	B1=33	B2=20	REF 140TA4247
D1=106,5	D2=35	D3=99,5	B1=33	B2=22	REF 140TA4248
D1=107,8	D2=35	D3=91,9	B1=31,8	B2=28,5	REF 140TA4249
D1=108,5	D2=35	D3=97,7	B1=30	B2=21	REF 104TA1895
D1=108,5	D2=35	D3=98,2	B1=30	B2=21	REF 104TA1897
D1=108,5	D2=35	D3=98,4	B1=30	B2=21	REF 140TA4250
D1=108,5	D2=35	D3=98,8	B1=30	B2=21	REF 104TA1899
D1=112,4	D2=35	D3=97,6	B1=30	B2=21	REF 116TA2477
D1=112,5	D2=35	D3=98,2	B1=30	B2=21	REF 140TA4251
D1=112,5	D2=35	D3=98,8	B1=30	B2=21,5	REF 140TA4252
D1=116,5	D2=35	D3=97,8	B1=30	B2=21	REF 104TA1903
D1=116,5	D2=35	D3=98	B1=30,1	B2=21	REF 140TA4253
D1=116,5	D2=35	D3=98,4	B1=30	B2=21	REF 104TA1906
D1=116,5	D2=35	D3=98,8	B1=30	B2=21	REF 104TA1901
D1=116,8	D2=35	D3=98,9	B1=30	B2=21	REF 140TA4254
D1=117	D2=35	D3=98	B1=30	B2=21	REF 140TA4255
D1=120,4	D2=40	D3=104	B1=34	B2=23	REF 140TA4256
D1=120,5	D2=40	D3=104	B1=34	B2=23	REF 104TA1908
D1=127,5	D2=40	D3=107,8	B1=37	B2=23	REF 104TA1933
D1=129,6	D2=40	D3=111,6	B1=38	B2=23	REF 104TA1935
D1=131,5	D2=40	D3=111,6	B1=38	B2=23	REF 140TA4257
D1=132	D2=40	D3=112,2	B1=38	B2=23	REF 104TA1936
D1=132	D2=45	D3=115,6	B1=35,5	B2=25	REF 104TA1938
D1=132,2	D2=40	D3=112,2	B1=38	B2=23	REF 140TA4258
D1=132,3	D2=45	D3=117	B1=35,6	B2=25	REF 104TA1939
D1=136	D2=45	D3=120,5	B1=35,5	B2=25	REF 104TA1940
D1=136,2	D2=45	D3=121,4	B1=35,5	B2=25	REF 104TA1941
D1=137	D2=45	D3=117	B1=40	B2=25	REF 104TA1943
D1=138	D2=45	D3=117,8	B1=40	B2=25	REF 104TA1944
D1=138	D2=45	D3=121	B1=46	B2=25	REF 140TA4259
D1=140	D2=35	D3=118	B1=36	B2=36	REF 140TA4260

TYPE: ROL29

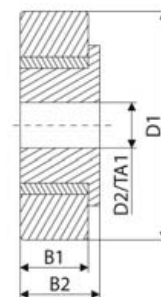

D1=57,2	D2=19	B1=20,6	B2=19,6	REF 104TA2370
D1=82,5	D2=31,8	B1=25,4	B2=25,4	REF 104TA2378
D1=120	D2=69,7	B1=38	B2=45	REF 104TA2384

TYPE: COM01

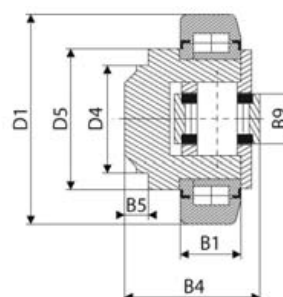

D1=62	D4=30	D5=42	B1=20	B4=37,5	REF 140TA3187
D1=70	D4=35	D5=48	B1=23	B4=43,4	REF 140TA3188
D1=70	D4=35	D5=48	B1=23	B4=47,9	REF 140TA3189
D1=77,8	D4=40	D5=54	B1=23	B4=45	REF 104TA2795
D1=78,6	D4=40	D5=54	B1=23	B4=45,5	REF 140TA3190
D1=88,4	D4=44,9	D5=58,9	B1=30	B4=51,6	REF 140TA3191
D1=88,4	D4=45	D5=58	B1=30	B4=51,8	REF 140TA3192
D1=88,5	D4=42	D5=58	B1=29	B4=54,4	REF 140TA3193
D1=88,8	D4=45	D5=59	B1=30	B4=48,8	REF 140TA3194
D1=89	D4=44	D5=59	B1=30	B4=53,3	REF 140TA3195
D1=89	D4=45	D5=59	B1=30	B4=53,5	REF 140TA3196
D1=91,5	D4=39	D5=60	B1=25	B4=39,2	REF 140TA3197
D1=107,7	D4=54,9	D5=70,9	B1=32	B4=53,5	REF 140TA3198
D1=108,5	D4=55	D5=72,8	B1=31	B4=50,2	REF 140TA3199
D1=123	D4=50	D5=89,8	B1=40	B4=70	REF 104TA2799
D1=149	D4=60	D5=103	B1=43	B4=88,8	REF 104TA2839
D1=149	D4=80	D5=106	B1=65	B4=116,5	REF 140TA3200
D1=169,5	D4=70	D5=98	B1=51	B4=110,3	REF 104TA2840

TYPE: COM02

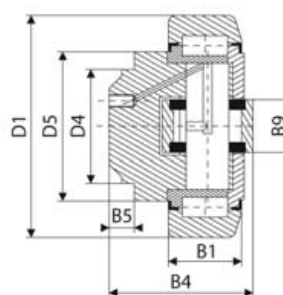

D1=62	D4=30	D5=42	B1=20	B4=37,3	REF 140TA3201
D1=62	D4=30	D5=42	B1=20	B4=37,5	REF 104TA2802

Dimensions in mm

MAST ROLLERS



For all our latest catalogue updates and company info: www.tvh.com

MAST ROLLERS

D1=70	D4=34,9	D5=48,9	B1=26	B4=44	REF 140TA3202
D1=70	D4=35	D5=47,9	B1=23	B4=44	REF 140TA3203
D1=70	D4=35	D5=48	B1=23	B4=40	REF 119TA4272
D1=70	D4=35	D5=48	B1=23	B4=43,8	REF 140TA3204
D1=70	D4=35	D5=48	B1=23	B4=44	REF 104TA2803
D1=70	D4=35	D5=48	B1=23,2	B4=46	REF 140TA3205
D1=70	D4=35	D5=49	B1=26	B4=42	REF 140TA3206
D1=70	D4=35	D5=49	B1=26	B4=43,9	REF 104TA2804
D1=70	D4=35	D5=49	B1=26	B4=44	REF 140TA3207
D1=70	D4=35	D5=49	B1=26	B4=44	REF 140TA3208
D1=70	D4=35	D5=49	B1=26	B4=45,2	REF 140TA3209
D1=70,3	D4=35	D5=49	B1=26	B4=44	REF 104TA2806
D1=70,4	D4=35	D5=48	B1=23	B4=40,6	REF 104TA2805
D1=70,4	D4=35	D5=48	B1=25	B4=45	REF 140TA3210
D1=75,5	D4=40	D5=52	B1=23	B4=40,2	REF 104TA2807
D1=77,5	D4=40	D5=50	B1=23	B4=40	REF 104TA2808
D1=77,6	D4=40	D5=57	B1=26,5	B4=48	REF 140TA3211
D1=77,7	D4=40	D5=50	B1=23	B4=41,3	REF 104TA2810
D1=77,7	D4=40	D5=52	B1=24	B4=45,5	REF 104TA2815
D1=77,7	D4=40	D5=53	B1=23	B4=48	REF 140TA3212
D1=77,7	D4=40	D5=54	B1=23	B4=48	REF 104TA2811
D1=78	D4=40	D5=53,9	B1=23	B4=47,5	REF 140TA3213
D1=78	D4=40	D5=54	B1=23	B4=40,6	REF 140TA3214
D1=78,2	D4=39,9	D5=51,9	B1=23	B4=40	REF 140TA3215
D1=78,2	D4=40	D5=52	B1=23	B4=40	REF 140TA3216
D1=78,2	D4=40	D5=53	B1=23	B4=40,7	REF 140TA3217
D1=78,2	D4=40	D5=54	B1=23	B4=40,5	REF 140TA3218
D1=78,3	D4=40	D5=52,9	B1=23,2	B4=40,7	REF 140TA3219
D1=78,3	D4=40	D5=54	B1=23	B4=40,5	REF 104TA2812
D1=78,5	D4=40	D5=52	B1=23	B4=41	REF 104TA2813
D1=78,5	D4=40	D5=53	B1=23	B4=40,5	REF 104TA2814
D1=78,5	D4=40	D5=57	B1=26,5	B4=48	REF 104TA2816
D1=88,4	D4=44,9	D5=58,7	B1=30	B4=56,6	REF 140TA3220
D1=88,4	D4=45	D5=59	B1=30	B4=57	REF 104TA2820
D1=88,5	D4=40	D5=59	B1=30	B4=57	REF 104TA2817
D1=88,8	D4=44,8	D5=58,9	B1=30	B4=51,7	REF 140TA3221
D1=88,9	D4=45	D5=59	B1=30	B4=49	REF 140TA3222
D1=89	D4=45	D5=58	B1=30	B4=52,5	REF 104TA2819
D1=89	D4=45	D5=60	B1=30	B4=57	REF 116TA2479
D1=89,2	D4=45	D5=59	B1=30	B4=50	REF 140TA3223
D1=89,2	D4=45	D5=60	B1=32	B4=51,5	REF 104TA2821
D1=101,8	D4=50	D5=67	B1=28	B4=45,5	REF 104TA2823
D1=101,9	D4=50	D5=67	B1=28	B4=46	REF 104TA2824
D1=102,1	D4=49,9	D5=66,9	B1=28	B4=45,6	REF 140TA3224
D1=107,5	D4=60	D5=71	B1=31	B4=69	REF 104TA2831
D1=107,6	D4=54,9	D5=71	B1=31	B4=68,7	REF 104TA2826
D1=107,6	D4=60	D5=73	B1=39	B4=69	REF 116TA2659
D1=107,7	D4=55	D5=71	B1=31	B4=53	REF 104TA2827
D1=107,7	D4=60	D5=73	B1=36	B4=69	REF 104TA2830
D1=108	D4=45	D5=70	B1=30	B4=64,5	REF 104TA2822
D1=108,3	D4=55	D5=71	B1=31	B4=69	REF 140TA3225
D1=108,4	D4=55	D5=73	B1=31	B4=52,5	REF 104TA2829
D1=108,5	D4=55	D5=71	B1=31	B4=52,8	REF 104TA2828

D1=108,5	D4=55	D5=71	B1=31	B4=53	REF 140TA3226
D1=109	D4=55	D5=71	B1=31	B4=53	REF 140TA3227
D1=123	D4=60	D5=80	B1=37	B4=72,3	REF 104TA2832
D1=123,8	D4=60	D5=79,8	B1=37	B4=72	REF 104TA2833
D1=129	D4=60	D5=79	B1=31,6	B4=55	REF 104TA2834
D1=129,3	D4=60	D5=78	B1=33	B4=56,4	REF 140TA3228
D1=149	D4=60	D5=103	B1=45	B4=85,7	REF 116TA2489
D1=149	D4=60	D5=106	B1=65	B4=106	REF 140TA3229
D1=149	D4=60	D5=108	B1=45	B4=78,5	REF 104TA2837
D1=149	D4=70	D5=101,9	B1=45,2	B4=71,5	REF 116TA2490
D1=149	D4=80	D5=105,6	B1=65	B4=106	REF 140TA3230
D1=149	D4=108	D5=60	B1=45	B4=78,4	REF 140TA3231
D1=149,7	D4=60	D5=107,8	B1=43	B4=78,3	REF 104TA2836
D1=159	D4=70	D5=100	B1=36	B4=61	REF 140TA3232
D1=160	D4=60	D5=103	B1=43	B4=78	REF 140TA3233
D1=165	D4=80	D5=113	B1=40	B4=69	REF 140TA3234
D1=165,2	D4=112,9	D5=80	B1=36	B4=61	REF 116TA2569
D1=185	D4=80	D5=120	B1=55	B4=95	REF 140TA3235
D1=189,8	D4=100	D5=124	B1=48	B4=84	REF 140TA3236
D1=190	D4=100	D5=124	B1=48	B4=78	REF 140TA3237
D1=250	D4=120	D5=168	B1=60	B4=102	REF 140TA3238
D1=260	D4=130	D5=184	B1=60	B4=118,3	REF 140TA3239
D1=300	D4=139,9	D5=190	B1=80	B4=140	REF 140TA3240

TYPE: COM03

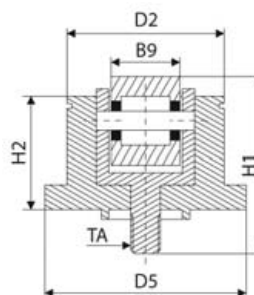

D2=55	D5=63	B9=23	H1=37	H2=52,5	REF 140TA3241
D2=55	D5=67,8	B9=23,5	H1=59	H2=43,9	REF 140TA3242
D2=71	D5=78	B9=33	H1=76	H2=57	REF 140TA3243

TYPE: COM04

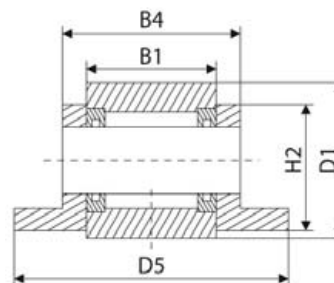

D1=22	D5=40	B1=16	B4=25	H2=20	REF 104TA3177
D1=28	D5=52	B1=21	B4=33	H2=25,5	REF 104TA3178
D1=36	D5=62	B1=27	B4=40	H2=30,5	REF 104TA2398
D1=36	D5=73	B1=26	B4=45	H2=34	REF 104TA3179
D1=38	D5=74	B1=32,7	B4=48	H2=34	REF 104TA3181
D1=38	D5=74	B1=33	B4=48	H2=34	REF 104TA3180
D1=43	D5=87	B1=41,9	B4=62	H2=36	REF 104TA3182

Dimensions in mm

MAST ROLLERS

For all our latest catalogue updates and company info: www.tvh.com

MAST ROLLERS

D1=43	D5=87	B1=42	B4=62	H2=36	REF 140TA3244
D1=55	D5=105	B1=50	B4=72	H2=45	REF 104TA3184
D1=68	D5=130	B1=70	B4=98	H2=55	REF 104TA3185

TYPE: COM05

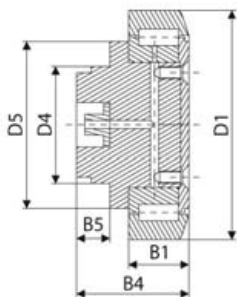

D1=70	D4=35	D5=48	B1=23	B4=42	REF 140TA3245
D1=70	D4=35	D5=49	B1=26	B4=38,6	REF 140TA3246
D1=70,5	D4=30	D5=39,8	B1=26	B4=42,2	REF 140TA3247
D1=77,6	D4=40	D5=57	B1=26,5	B4=44	REF 140TA3248
D1=77,7	D4=39,9	D5=48	B1=27,9	B4=43,2	REF 104TA3209
D1=77,8	D4=40	D5=53	B1=23,8	B4=43,8	REF 104TA3264
D1=78	D4=40	D5=50	B1=26	B4=45	REF 140TA3249
D1=78	D4=40	D5=53,8	B1=23,5	B4=43	REF 104TA3266
D1=78	D4=40	D5=54	B1=23	B4=43	REF 104TA3265
D1=78,2	D4=40	D5=57	B1=23	B4=42,5	REF 140TA3250
D1=78,5	D4=40	D5=57	B1=26,4	B4=44	REF 140TA3251
D1=78,8	D4=40	D5=53	B1=23,6	B4=44,2	REF 104TA2912
D1=88,3	D4=45	D5=58,8	B1=35	B4=62,5	REF 140TA3252
D1=88,3	D4=45	D5=59	B1=31,5	B4=53	REF 140TA3253
D1=101,1	D4=50	D5=69	B1=28	B4=49,5	REF 140TA3254
D1=101,8	D4=50	D5=69	B1=28	B4=43	REF 140TA3255
D1=107,6	D4=60	D5=73	B1=36,2	B4=65	REF 140TA3256
D1=107,7	D4=60	D5=73	B1=36	B4=65,4	REF 140TA3257
D1=108,5	D4=55	D5=74	B1=31	B4=51	REF 140TA3258
D1=108,7	D4=60	D5=69	B1=31,3	B4=78,2	REF 116TA2781
D1=120	D4=50	D5=88	B1=40	B4=70	REF 104TA3267
D1=125	D4=64,9	D5=100	B1=55,1	B4=120	REF 140TA3259
D1=131,2	D4=60	D5=79	B1=40	B4=86	REF 116TA2494
D1=148,7	D4=60	D5=105	B1=45	B4=73,5	REF 140TA3260
D1=170	D4=70	D5=98	B1=51	B4=107,5	REF 104TA2913
D1=185	D4=59,8	D5=70,2	B1=62	B4=82	REF 140TA3261
D1=185	D4=59,8	D5=70,2	B1=68	B4=82	REF 140TA3262
D1=200	D4=90	D5=128	B1=59	B4=100	REF 140TA3263
D1=244,4	D4=70	D5=89,9	B1=68,3	B4=91	REF 140TA3264
D1=249	D4=89,7	D5=158	B1=94	B4=157,4	REF 140TA3265
D1=249	D4=89,8	D5=159,7	B1=94	B4=130,5	REF 140TA3266
D1=249	D4=90	D5=149	B1=73	B4=124,5	REF 140TA3267

TYPE: COM06

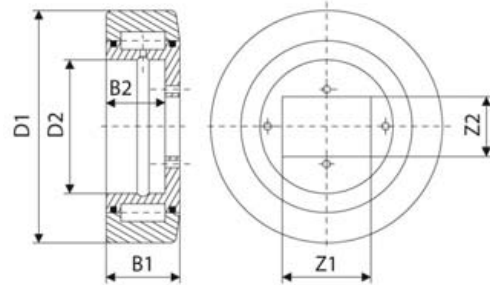

D1=78	D2=45,7	B1=26,5	B2=20	Z1=24,7	REF 104TA3272
D1=78,3	D2=46	B1=24	B2=22	Z1=27,1	REF 104TA3274
D1=78,5	D2=45,7	B1=26,5	B2=19	Z1=30	REF 104TA3273
D1=89	D2=47	B1=30,3	B2=27	Z1=26,5	REF 140TA3268
D1=89	D2=47	B1=30,5	B2=25	Z1=30	REF 104TA3275
D1=89	D2=50	B1=30	B2=26	Z1=33,5	REF 140TA3269
D1=89,5	D2=47	B1=32	B2=28	Z1=20,5	REF 140TA3270
D1=101,5	D2=0	B1=28	B2=19,5	Z1=28	REF 140TA3271
D1=101,5	D2=56	B1=28	B2=21	Z1=28	REF 140TA3272
D1=101,8	D2=58	B1=28	B2=24	Z1=30,6	REF 140TA3273
D1=102	D2=58	B1=28	B2=24	Z1=30,5	REF 140TA3274
D1=102,2	D2=56	B1=28	B2=21	Z1=28	REF 140TA3275
D1=102,2	D2=56,6	B1=28	B2=19,3	Z1=28,2	REF 140TA3276
D1=102,4	D2=56,4	B1=28	B2=19,5	Z1=28,1	REF 140TA3277
D1=107,7	D2=60	B1=31	B2=28,2	Z1=26,8	REF 140TA3278
D1=107,7	D2=63	B1=31,5	B2=27,5	Z1=35	REF 116TA2612
D1=108,3	D2=63	B1=32	B2=27,7	Z1=35,4	REF 140TA3279
D1=123	D2=65	B1=37	B2=31,5	Z1=29	REF 140TA3280
D1=123	D2=71	B1=37	B2=32,6	Z1=40,5	REF 140TA3281
D1=134,7	D2=80	B1=22,9	B2=16	Z1=64,2	REF 104TA3340
D1=149,5	D2=90	B1=44	B2=38,3	Z1=51	REF 116TA2780
D1=160	D2=90	B1=43	B2=38	Z1=51	REF 140TA3282

TYPE: COM07

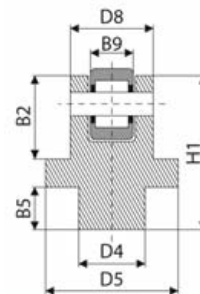

D4=19,9	D5=40	D8=40	B2=40,9	H1=46,5	REF 104TA2390
D4=52	D5=0	D8=52	B2=0	H1=42	REF 140TA3283
D4=60	D5=80	D8=71	B2=75,8	H1=75,8	REF 140TA3284
D4=60	D5=103	D8=90	B2=37,9	H1=78,3	REF 140TA3285

Dimensions in mm



TYPE: COM08

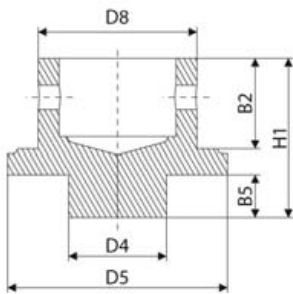

D4=40	D5=54	D8=46	B2=21	H1=35	REF 140TA3286
D4=40	D5=57	D8=45,7	B2=19	H1=40,8	REF 140TA3289
D4=40	D5=90	D8=65,5	B2=36,8	H1=65	REF 140TA3287
D4=44,9	D5=59	D8=49,9	B2=33,8	H1=51	REF 140TA3288
D4=45	D5=58	D8=47	B2=220	H1=50	REF 104TA3290
D4=55	D5=73	D8=60	B2=28	H1=46	REF 104TA3291
D4=58	D5=76	D8=65	B2=30	H1=49,5	REF 140TA3289
D4=60	D5=95	D8=82	B2=42	H1=65,6	REF 104TA3292

TYPE: COM09

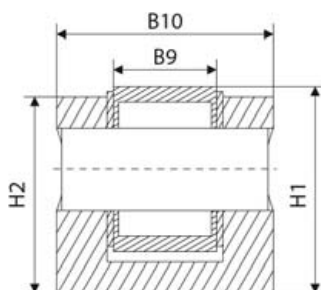

B9=16,2	B10=35	H1=70,5	H2=70	REF 140TA3290
B9=20	B10=40	H1=39,3	H2=37	REF 104TA2389
B9=20	B10=40	H1=43	H2=41	REF 140TA3291
B9=20	B10=42	H1=40	H2=38	REF 104TA2392
B9=20	B10=42	H1=40,5	H2=38	REF 140TA3292
B9=21	B10=32,5	H1=34	H2=31,5	REF 140TA3293
B9=22	B10=43,5	H1=40,3	H2=37,5	REF 140TA3294
B9=22,5	B10=40	H1=39	H2=40,8	REF 140TA3295
B9=23	B10=40	H1=41,2	H2=39	REF 140TA3296
B9=23	B10=45	H1=44,7	H2=38,3	REF 140TA3297
B9=23,5	B10=45,5	H1=46,6	H2=44	REF 104TA2396
B9=24	B10=47	H1=38,3	H2=34,5	REF 104TA2393
B9=24,8	B10=58	H1=57,7	H2=50,5	REF 104TA2400
B9=25	B10=47	H1=47	H2=45	REF 140TA3298
B9=25	B10=51,9	H1=53	H2=51	REF 104TA2397
B9=25	B10=52	H1=53	H2=51	REF 140TA3299
B9=25	B10=58	H1=55	H2=50,5	REF 140TA3300
B9=28	B10=55	H1=57	H2=54	REF 140TA3301
B9=28	B10=58	H1=57	H2=54	REF 140TA3302
B9=28	B10=58	H1=58	H2=54	REF 140TA3303
B9=29	B10=42,8	H1=50	H2=47	REF 140TA3304
B9=32	B10=60	H1=58	H2=51	REF 116TA2820

TYPE: RAS01

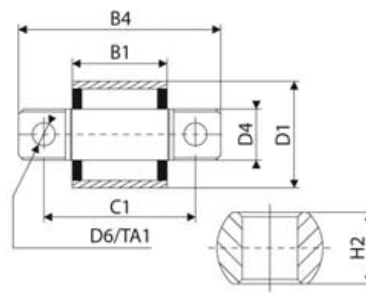

D1=38	D4=18	B1=24	B4=45	C1=36	REF 104TA2758
D1=40	D4=16,9	B1=20	B4=75	C1=39	REF 140TA3305
D1=40	D4=21,4	B1=30	B4=70,5	C1=54,5	REF 140TA3306
D1=40	D4=21,4	B1=30	B4=70,5	C1=55	REF 140TA3307
D1=40	D4=21,5	B1=21	B4=62	C1=45	REF 140TA3308
D1=40	D4=21,5	B1=30	B4=70,5	C1=55	REF 104TA2763
D1=40	D4=21,5	B1=30	B4=80	C1=60	REF 140TA3309
D1=40	D4=21,6	B1=30	B4=80	C1=60	REF 104TA2765
D1=40	D4=22	B1=30	B4=80	C1=60	REF 104TA2764
D1=40	D4=22,3	B1=30,2	B4=75	C1=55,5	REF 140TA3310
D1=40	D4=23	B1=30	B4=80	C1=60	REF 104TA2767
D1=41	D4=19,6	B1=30	B4=80	C1=60	REF 140TA3311
D1=41	D4=21,3	B1=30	B4=70,5	C1=55	REF 140TA3312
D1=42	D4=17	B1=80	B4=98	C1=0	REF 140TA3313
D1=42	D4=19,5	B1=30	B4=80	C1=60	REF 140TA3314
D1=42	D4=20	B1=30	B4=79,8	C1=60	REF 140TA3315
D1=42	D4=20	B1=30	B4=80	C1=60	REF 140TA3316
D1=42	D4=20	B1=40,6	B4=90	C1=68	REF 140TA3317
D1=42	D4=20	B1=41	B4=90	C1=67,5	REF 140TA3318
D1=45	D4=22	B1=24	B4=51,5	C1=40	REF 104TA2766
D1=47	D4=17	B1=22	B4=66	C1=45	REF 104TA2755
D1=47	D4=17	B1=22	B4=66	C1=45	REF 104TA2756
D1=47	D4=19	B1=21,5	B4=66	C1=45,5	REF 104TA2757
D1=47	D4=23,2	B1=30	B4=80	C1=60	REF 140TA3319
D1=47	D4=24,4	B1=30	B4=80	C1=60	REF 140TA3320
D1=47	D4=24,5	B1=30	B4=75	C1=54,5	REF 140TA3321
D1=47	D4=24,5	B1=30	B4=75	C1=55	REF 104TA2771
D1=47	D4=24,5	B1=30	B4=75,3	C1=55	REF 140TA3322
D1=47	D4=24,5	B1=30	B4=80	C1=60	REF 104TA2770
D1=47	D4=24,5	B1=30	B4=80	C1=60	REF 104TA2772
D1=47	D4=24,5	B1=30	B4=80	C1=60	REF 140TA3323
D1=47	D4=24,5	B1=30	B4=80	C1=60	REF 140TA3324
D1=47	D4=24,6	B1=30,2	B4=80	C1=60	REF 140TA3325
D1=47	D4=25	B1=30	B4=75	C1=55	REF 104TA2769
D1=50	D4=16,5	B1=26	B4=80	C1=60,8	REF 104TA2753
D1=50	D4=16,5	B1=26,3	B4=80	C1=60	REF 104TA2754
D1=52	D4=24	B1=30	B4=59,5	C1=46	REF 104TA2768
D1=52	D4=24,7	B1=30	B4=89	C1=67,3	REF 140TA3326
D1=52	D4=25	B1=25	B4=63	C1=45	REF 140TA3327
D1=52	D4=25	B1=30	B4=84	C1=60	REF 140TA3328
D1=52	D4=25,4	B1=36	B4=84	C1=60	REF 140TA3329
D1=52	D4=27,5	B1=30	B4=96,3	C1=74,2	REF 104TA2780
D1=54	D4=24,8	B1=30	B4=80	C1=60	REF 140TA3330

MAST ROLLERS

For all our latest catalogue updates and company info: www.tvh.com

MAST ROLLERS

D1=54	D4=24,8	B1=30	B4=80	C1=60	REF 140TA3331
D1=54	D4=27,5	B1=58	B4=110	C1=90	REF 104TA2781
D1=58	D4=19,5	B1=30	B4=80	C1=60	REF 140TA3332
D1=58	D4=19,5	B1=30	B4=80	C1=60	REF 140TA3333
D1=58	D4=19,8	B1=30	B4=80	C1=60	REF 140TA3334
D1=58	D4=20	B1=30	B4=81	C1=60	REF 104TA2762
D1=58	D4=24	B1=22	B4=65	C1=48	REF 140TA3335
D1=58	D4=24	B1=30	B4=80	C1=60,2	REF 140TA3336
D1=58	D4=28	B1=70	B4=117	C1=94	REF 104TA2782
D1=60	D4=24,2	B1=27,8	B4=82	C1=62	REF 140TA3337
D1=61,9	D4=28	B1=30	B4=69	C1=55	REF 104TA2784
D1=62	D4=28	B1=30	B4=64	C1=50	REF 104TA2783
D1=62	D4=28	B1=30	B4=64	C1=50	REF 140TA3338
D1=65	D4=19,5	B1=22	B4=65,3	C1=48	REF 138TA9667
D1=65	D4=24,8	B1=25	B4=68	C1=50	REF 140TA3339
D1=65	D4=25	B1=25	B4=68	C1=50	REF 140TA3340
D1=66	D4=25	B1=42	B4=107	C1=85,2	REF 140TA3341
D1=66	D4=30	B1=43	B4=100	C1=72,3	REF 104TA2785
D1=66	D4=30	B1=43	B4=100	C1=72,3	REF 104TA2786
D1=67	D4=25	B1=32,5	B4=85	C1=62,7	REF 104TA2774
D1=67	D4=25	B1=32,5	B4=85	C1=65	REF 104TA2775
D1=67	D4=33	B1=26	B4=70	C1=50	REF 104TA2789
D1=70	D4=30	B1=38	B4=104	C1=78	REF 116TA2836
D1=74	D4=25	B1=25	B4=68	C1=50	REF 140TA3342
D1=80	D4=24	B1=22	B4=71	C1=48	REF 140TA3343
D1=80	D4=25	B1=22	B4=70,5	C1=47,2	REF 104TA2777
D1=80	D4=42	B1=30	B4=90	C1=60	REF 119TA4350
D1=82	D4=29,5	B1=33,4	B4=90	C1=70	REF 140TA3344
D1=82	D4=30	B1=36	B4=90	C1=70	REF 104TA2787
D1=82,4	D4=28,8	B1=36	B4=90,3	C1=70	REF 140TA3345
D1=84,8	D4=40,1	B1=32	B4=80,6	C1=60,3	REF 104TA2792
D1=84,9	D4=40	B1=32,1	B4=80,1	C1=60	REF 140TA3346
D1=85	D4=40	B1=50	B4=110	C1=85	REF 104TA2793
D1=87	D4=29,7	B1=21,9	B4=75	C1=55	REF 140TA3347
D1=87	D4=29,7	B1=22	B4=70	C1=47,5	REF 140TA3348
D1=94,5	D4=33,3	B1=25,2	B4=92,2	C1=64	REF 140TA3349
D1=100	D4=40	B1=30	B4=90	C1=60	REF 116TA2492
D1=100	D4=40	B1=48	B4=115	C1=0	REF 104TA2364
D1=101,5	D4=33	B1=28,5	B4=92	C1=63,5	REF 104TA2791

TYPE: RAS02

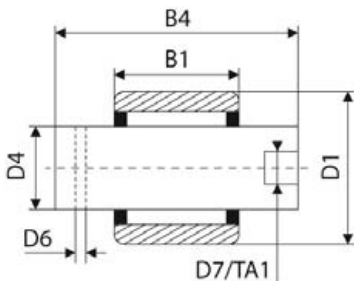

D1=22,8	D4=10	B1=13,9	B4=24,5	REF 140TA3350
D1=28	D4=12	B1=22	B4=35,8	REF 104TA2342
D1=30	D4=13	B1=30	B4=60	REF 140TA3351
D1=30	D4=15	B1=20	B4=33	REF 104TA2344

D1=30	D4=16	B1=48	B4=64	REF 140TA3352
D1=30	D4=16	B1=53	B4=85	REF 104TA2347
D1=32	D4=16	B1=24	B4=47,5	REF 104TA2350
D1=32	D4=16	B1=47	B4=85	REF 104TA2351
D1=34	D4=13,5	B1=18	B4=42,5	REF 104TA2343
D1=34	D4=18	B1=62,3	B4=105	REF 116TA2746
D1=36	D4=15,3	B1=20,3	B4=46,5	REF 140TA3353
D1=36	D4=15,7	B1=18	B4=42,9	REF 104TA2346
D1=38	D4=18	B1=26,2	B4=59,6	REF 140TA3354
D1=40	D4=16	B1=60	B4=112,8	REF 140TA3355
D1=40	D4=18	B1=24	B4=41	REF 104TA2354
D1=40	D4=22	B1=51	B4=82	REF 116TA2782
D1=40	D4=25	B1=50	B4=83,6	REF 140TA3356
D1=40	D4=25	B1=50	B4=84	REF 104TA2360
D1=42	D4=20	B1=34	B4=62,8	REF 140TA3357
D1=42	D4=20	B1=34	B4=62,8	REF 140TA3358
D1=45	D4=20	B1=80	B4=137	REF 116TA2747
D1=46	D4=22,2	B1=39,8	B4=71	REF 104TA2356
D1=47,9	D4=22	B1=40	B4=82,2	REF 140TA3359
D1=48	D4=22	B1=40	B4=82	REF 104TA2357
D1=49	D4=24	B1=74	B4=105	REF 104TA2359
D1=50	D4=20	B1=45	B4=74	REF 140TA3360
D1=50	D4=22	B1=40	B4=72	REF 104TA2358
D1=50	D4=22	B1=40	B4=72	REF 140TA3361
D1=50	D4=25	B1=40,5	B4=61	REF 140TA3362
D1=52	D4=25	B1=50	B4=85	REF 140TA3363
D1=55	D4=20	B1=50	B4=101,5	REF 140TA3364
D1=55	D4=25	B1=50	B4=89,5	REF 104TA2362
D1=55	D4=25	B1=50,2	B4=71	REF 104TA2361
D1=60	D4=25	B1=80	B4=144,3	REF 140TA3365
D1=74	D4=45	B1=142	B4=206	REF 140TA3366
D1=80	D4=50	B1=180	B4=253	REF 140TA3367
D1=86,5	D4=50	B1=120	B4=227	REF 140TA3368
D1=89	D4=50	B1=125	B4=185	REF 140TA3369

TYPE: RAS03

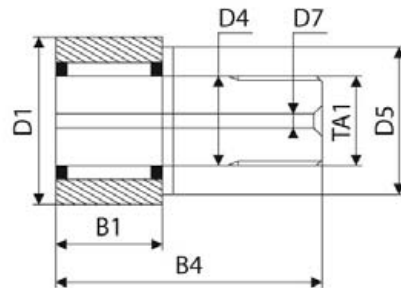

D1=12,7	D4=4,8	B1=10,3	B4=26,3	TA1=3/16 UNF	REF 140TA3370
D1=15,9	D4=6,4	B1=11	B4=31	TA1=1/4 UNF	REF 116TA2750
D1=17,4	D4=6,4	B1=11	B4=31	TA1=1/4 UNF	REF 140TA3371
D1=19	D4=8	B1=11	B4=32	TA1=M8	REF 104TA2876
D1=19	D4=8	B1=11	B4=32	TA1=M8	REF 140TA3372
D1=19	D4=9,5	B1=12,7	B4=35,8	TA1=3/8 UNF	REF 104TA2878
D1=22,2	D4=9,5	B1=12,6	B4=36	TA1=3/8 UNF	REF 140TA3373
D1=25,4	D4=11,1	B1=15,8	B4=42,1	TA1=7/16 UNF	REF 140TA3374
D1=26	D4=10	B1=12	B4=25,7	TA1=M10	REF 140TA3375

Dimensions in mm

MAST ROLLERS



For all our latest catalogue updates and company info: www.tvh.com

MAST ROLLERS

D1=26	D4=10	B1=12	B4=36,1	TA1=M10	REF 140TA3376
D1=30	D4=10,7	B1=14	B4=25	TA1=M12	REF 140TA3377
D1=30	D4=12	B1=14	B4=39,8	TA1=M12	REF 104TA3363
D1=30	D4=12	B1=14	B4=40,2	TA1=M12	REF 140TA3378
D1=34,9	D4=12,7	B1=19	B4=51,7	TA1=1/2 UNF	REF 116TA2754
D1=35	D4=9,3	B1=11	B4=37,8	TA1=3/8 UNF	REF 140TA3379
D1=35	D4=16	B1=18	B4=51,9	TA1=M16	REF 104TA2880
D1=35	D4=19	B1=19	B4=51,7	TA1=3/4 UNF	REF 104TA2882
D1=38	D4=15,9	B1=22,2	B4=61,2	TA1=5/8 UNF	REF 140TA3380
D1=40	D4=16	B1=11	B4=23	TA1=M8	REF 104TA2881
D1=40	D4=18	B1=19,9	B4=58	TA1=M18	REF 116TA2753
D1=40	D4=18	B1=20	B4=58	TA1=M18	REF 140TA3381
D1=44,5	D4=19	B1=25,3	B4=70,7	TA1=3/4 UNF	REF 104TA2883
D1=44,5	D4=25,4	B1=25,4	B4=70,7	TA1=1 UNF	REF 140TA3382
D1=47	D4=15,8	B1=20,5	B4=68	TA1=M16	REF 119TA4334
D1=47	D4=20	B1=24	B4=66	TA1=M20	REF 104TA2884
D1=47,6	D4=25,4	B1=25,3	B4=70	TA1=1 UNS	REF 139TA5173
D1=50,8	D4=22,2	B1=31,7	B4=83,3	TA1=7/8 UNF	REF 140TA3383
D1=52	D4=20	B1=24	B4=65,7	TA1=M20	REF 140TA3384
D1=52	D4=20	B1=24	B4=66,3	TA1=M20	REF 116TA2478
D1=52	D4=24	B1=24	B4=66,1	TA1=M20	REF 104TA2937
D1=53,9	D4=29,9	B1=29	B4=85,1	TA1=M30	REF 140TA3385
D1=54	D4=30	B1=29	B4=87,6	TA1=M30	REF 119TA3749
D1=55	D4=22	B1=28	B4=81	TA1=M16	REF 140TA3386
D1=56,5	D4=22,2	B1=31,7	B4=76,2	TA1=7/8 UNC	REF 104TA2885
D1=60	D4=35	B1=45	B4=134,5	TA1=M20	REF 116TA2751
D1=62	D4=24	B1=24	B4=80	TA1=M24	REF 140TA3387
D1=62	D4=24	B1=29	B4=80	TA1=M24	REF 104TA3361
D1=62	D4=24	B1=29	B4=80	TA1=M24	REF 116TA2752
D1=62	D4=24	B1=29	B4=80	TA1=M24	REF 140TA3388
D1=62	D4=24	B1=29	B4=80	TA1=M24	REF 140TA3389
D1=63,5	D4=31,8	B1=38	B4=95,8	TA1=1 1/4 UNF	REF 104TA2900
D1=67	D4=25	B1=32,5	B4=67,6		REF 104TA2363
D1=68	D4=35	B1=55	B4=133	TA1=M20	REF 104TA2902
D1=68,5	D4=30	B1=36	B4=109,8	TA1=M30	REF 104TA2890
D1=68,8	D4=30	B1=34	B4=85	TA1=M30	REF 140TA3390
D1=68,8	D4=30	B1=34	B4=98	TA1=M30	REF 140TA3391
D1=69,8	D4=31,7	B1=38,1	B4=96	TA1=1,25	REF 104TA2898
D1=69,9	D4=31,8	B1=38,1	B4=90,9	TA1=1 1/4 UNF	REF 140TA3392
D1=70	D4=31,8	B1=38	B4=96	TA1=1 1/4 UNF	REF 104TA2901
D1=72	D4=24	B1=24	B4=57	TA1=M24	REF 140TA3393
D1=72	D4=24	B1=24	B4=57	TA1=M24	REF 140TA3394
D1=72	D4=24	B1=28	B4=80	TA1=M24	REF 104TA2886
D1=75	D4=30	B1=36	B4=109,5	TA1=M30	REF 104TA2891
D1=76,2	D4=31,7	B1=44,5	B4=109	TA1=1 1/4 UNF	REF 104TA2899
D1=76,2	D4=31,8	B1=44,5	B4=109	TA1=1 1/4 UNF	REF 140TA3395
D1=76,2	D4=32	B1=44,5	B4=121	TA1=1 1/4 UNF	REF 140TA3396
D1=76,2	D4=38,2	B1=44,5	B4=109,5	TA1=1 1/2 UNF	REF 104TA2906
D1=77,7	D4=30	B1=28	B4=81,4	TA1=M30	REF 104TA2892
D1=80	D4=30	B1=35	B4=99,8	TA1=M30	REF 104TA2893
D1=80	D4=30	B1=35	B4=99,8	TA1=M30	REF 140TA3397
D1=88,4	D4=30	B1=35	B4=92,5	TA1=M30	REF 104TA2894
D1=88,4	D4=30	B1=35	B4=98,4	TA1=M30	REF 127TA3074

D1=88,8	D4=44,5	B1=50,8	B4=121,8	TA1=1 3/4 UNF	REF 104TA2909
D1=89	D4=35	B1=50,8	B4=122	TA1=1,375	REF 104TA2903
D1=90	D4=30	B1=35	B4=100	TA1=M30	REF 140TA3398
D1=90	D4=30	B1=43	B4=108,5	TA1=M30	REF 104TA2895
D1=90	D4=36	B1=43,1	B4=124,3	TA1=M36	REF 104TA2905
D1=100	D4=36	B1=27	B4=92	TA1=M35	REF 140TA3399
D1=100	D4=50	B1=44,9	B4=100		REF 140TA3400
D1=100	D4=50	B1=51	B4=115		REF 140TA3401
D1=101	D4=51	B1=57	B4=147,3	TA1=2 UNF	REF 104TA2911
D1=101,3	D4=50,8	B1=57	B4=147	TA1=2	REF 116TA2522
D1=101,5	D4=38	B1=57,3	B4=147,2	TA1=1 1/2 UNF	REF 104TA2907
D1=110	D4=42	B1=29,4	B4=112,5	TA1=M42	REF 140TA3402
D1=110,4	D4=40	B1=44,9	B4=112	TA1=M39	REF 140TA3403

TYPE: RAS04

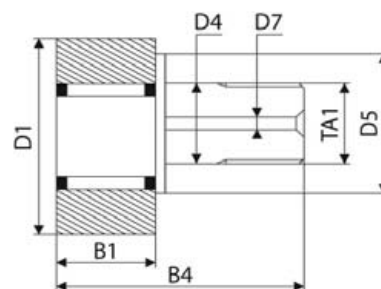

D1=32	D4=12	B1=14	B4=47,5	TA1=M12	REF 104TA2934
D1=32	D4=12	B1=14	B4=47,8	TA1=M12	REF 140TA3404
D1=34,8	D4=16	B1=18,7	B4=53	TA1=M14	REF 140TA3405
D1=44,5	D4=25,4	B1=25,4	B4=70,7	TA1=3/4 UNF	REF 104TA2944
D1=47	D4=20	B1=24	B4=70,5	TA1=M20	REF 104TA2936
D1=47	D4=24	B1=24	B4=66	TA1=M20	REF 104TA2941
D1=47	D4=24	B1=24	B4=66	TA1=M20	REF 116TA2756
D1=50	D4=22	B1=24	B4=58		REF 140TA3406
D1=52	D4=18	B1=15,7	B4=58	TA1=M16	REF 140TA3407
D1=52	D4=20	B1=24	B4=94,5	TA1=M20	REF 140TA3408
D1=55,8	D4=22	B1=24,2	B4=76	TA1=M20	REF 140TA3409
D1=62	D4=32	B1=27	B4=90	TA1=M30	REF 140TA3410
D1=62,2	D4=35	B1=29	B4=80,2	TA1=M24	REF 116TA2613
D1=72	D4=23,9	B1=16	B4=60	TA1=M24	REF 140TA3411
D1=72	D4=23,9	B1=16	B4=97,7	TA1=M24	REF 116TA2823
D1=72	D4=24	B1=16	B4=79	TA1=M24	REF 116TA2838
D1=72	D4=24	B1=16	B4=100	TA1=M24	REF 104TA2942
D1=72	D4=24	B1=24,7	B4=70	TA1=M24	REF 140TA3412
D1=72	D4=30	B1=24,9	B4=71	TA1=M30	REF 116TA2798
D1=72	D4=30	B1=28	B4=128	TA1=M30	REF 140TA3413
D1=72	D4=32	B1=28	B4=97,6	TA1=M30	REF 140TA3414
D1=72	D4=36	B1=28	B4=80,1	TA1=M24	REF 116TA2807
D1=75,2	D4=20	B1=32	B4=77,5	TA1=M20	REF 140TA3415
D1=76,2	D4=38	B1=45	B4=99,2	TA1=1 1/2 UNF	REF 104TA2950
D1=77,5	D4=25	B1=20	B4=63,5	TA1=M24	REF 140TA3416
D1=77,5	D4=25	B1=20	B4=68,5	TA1=M24	REF 140TA3417
D1=80	D4=30	B1=30	B4=95,8	TA1=M30	REF 119TA4323
D1=80	D4=35	B1=30	B4=92	TA1=M30	REF 140TA3418
D1=80	D4=35	B1=35	B4=100	TA1=M30	REF 104TA2946
D1=84	D4=35	B1=32	B4=79	TA1=M30	REF 140TA3419

Dimensions in mm

MAST ROLLERS

For all our latest catalogue updates and company info: www.tvh.com

MAST ROLLERS

D1=89,7	D4=30	B1=22,5	B4=64,2	TA1=M30	REF 104TA2947
D1=89,8	D4=30	B1=22,5	B4=71	TA1=M30	REF 104TA2948
D1=89,9	D4=30	B1=28,5	B4=80	TA1=M30	REF 140TA3420
D1=90	D4=30	B1=22,5	B4=48,5	TA1=M30	REF 140TA3421
D1=90,2	D4=30	B1=29	B4=80,5	TA1=M30	REF 140TA3422
D1=100	D4=36	B1=27	B4=67	TA1=M35	REF 140TA3423
D1=104,9	D4=42	B1=40	B4=105	TA1=M42	REF 140TA3424

TYPE: RAS05

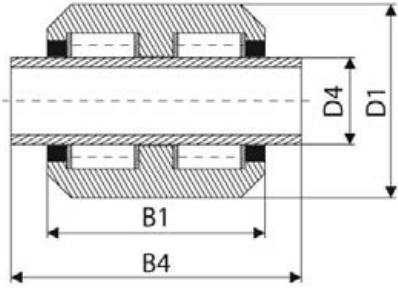

D1=140	D4=95	B1=133,3	B4=133,3	REF 104TA2385
--------	-------	----------	----------	-------------------------------

TYPE: RAS06

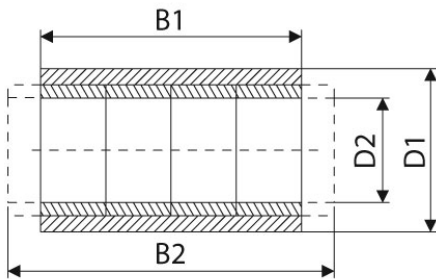

D1=30	D2=15	B1=30	B2=30	REF 116TA2770
D1=31,9	D2=14	B1=36,2	B2=36,2	REF 140TA3425
D1=34,2	D2=12,7	B1=25	B2=25	REF 104TA3099
D1=40	D2=23	B1=32,8	B2=38	REF 140TA3426
D1=41,3	D2=19	B1=25,4	B2=25,4	REF 104TA3110
D1=44,5	D2=19	B1=40	B2=40	REF 104TA3112
D1=44,7	D2=25	B1=50	B2=50	REF 140TA3427
D1=45	D2=20	B1=50	B2=50	REF 104TA3116
D1=48	D2=23	B1=50	B2=57,8	REF 104TA3120
D1=50	D2=30	B1=60	B2=60	REF 104TA3147
D1=50,7	D2=25,4	B1=51	B2=51,3	REF 140TA3428
D1=55	D2=30	B1=65	B2=65	REF 104TA3148
D1=57,1	D2=22	B1=44,5	B2=44,5	REF 104TA3119
D1=70	D2=45	B1=60	B2=60	REF 104TA3169
D1=73	D2=35	B1=28,8	B2=21	REF 104TA3161
D1=75	D2=34	B1=90	B2=0	REF 140TA3429
D1=85,7	D2=38	B1=89	B2=76,2	REF 140TA3430
D1=87	D2=55	B1=140	B2=0	REF 140TA3431
D1=100	D2=55	B1=50	B2=50	REF 140TA3432
D1=126,5	D2=63,5	B1=127	B2=127	REF 104TA3174

TYPE: RAS07

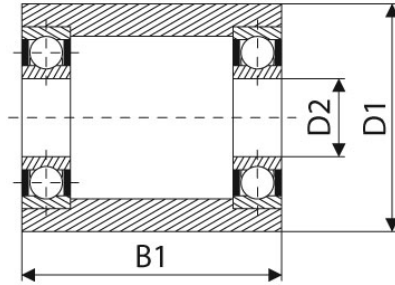

D1=28,1	D2=12,5	B1=18	REF 104TA2402
D1=29,8	D2=12,7	B1=18	REF 140TA3433
D1=30	D2=18	B1=35	REF 104TA2408
D1=33,3	D2=16,5	B1=26	REF 104TA2406
D1=34,1	D2=12,7	B1=25,5	REF 104TA3100
D1=35	D2=19,6	B1=26,2	REF 116TA2578
D1=36,9	D2=20,5	B1=37,4	REF 140TA3434
D1=38	D2=14,5	B1=41,3	REF 140TA3435
D1=40	D2=24,5	B1=22,1	REF 140TA3436
D1=42	D2=18	B1=60,5	REF 104TA2409
D1=44,4	D2=22	B1=18,8	REF 104TA2417
D1=44,4	D2=22	B1=26,1	REF 140TA3437
D1=44,5	D2=19,1	B1=25,5	REF 104TA2412
D1=44,6	D2=20	B1=37,5	REF 104TA2414
D1=47	D2=25	B1=22	REF 116TA2547
D1=49,9	D2=22	B1=40	REF 140TA3438
D1=50	D2=17	B1=60	REF 140TA3439
D1=50	D2=25	B1=40,4	REF 104TA2421
D1=50	D2=25,3	B1=100	REF 140TA3440
D1=50	D2=30	B1=25,7	REF 140TA3441
D1=50,8	D2=25,4	B1=25,2	REF 140TA3442
D1=50,8	D2=25,5	B1=76,3	REF 104TA2422
D1=51	D2=25,4	B1=76,3	REF 140TA3443
D1=56,3	D2=35	B1=38,3	REF 104TA2430
D1=57,2	D2=32	B1=25,3	REF 104TA2426
D1=60,1	D2=35,6	B1=59,1	REF 140TA3444
D1=63,5	D2=25	B1=50	REF 140TA3445
D1=63,5	D2=32	B1=76,1	REF 104TA2427
D1=65	D2=19,4	B1=36,5	REF 104TA2413
D1=65	D2=25,5	B1=36,5	REF 104TA2423
D1=69,8	D2=38	B1=31,5	REF 104TA2431
D1=70	D2=46,4	B1=41,2	REF 104TA2436
D1=75,8	D2=38,5	B1=63,6	REF 140TA3446
D1=76,3	D2=38	B1=73	REF 140TA3447
D1=149,8	D2=50	B1=194,7	REF 140TA3448

Dimensions in mm

MAST ROLLERS



For all our latest catalogue updates and company info: www.tvh.com

MAST ROLLERS

TYPE: RAS08

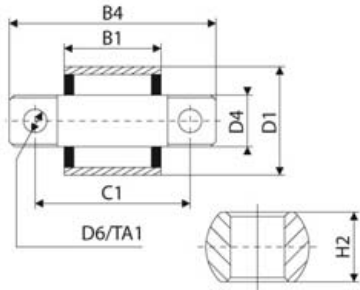

D1=42	D4=20	B1=36	B4=80	C1=59,9	REF 140TA3449
D1=42	D4=20	B1=36	B4=80,3	C1=60	REF 140TA2760
D1=42	D4=20	B1=37,5	B4=80	C1=60,3	REF 140TA2759
D1=49,7	D4=24,2	B1=97	B4=128	C1=113	REF 140TA3450
D1=50	D4=24,9	B1=73,8	B4=105	C1=90,2	REF 116TA2554
D1=52	D4=25	B1=27	B4=80,5	C1=60	REF 140TA3451
D1=52	D4=25	B1=36	B4=85	C1=60,6	REF 140TA3452
D1=52	D4=25,4	B1=38	B4=84	C1=60	REF 140TA2779
D1=58	D4=31	B1=42,2	B4=88	C1=64	REF 140TA2788
D1=66	D4=39	B1=37	B4=90	C1=64	REF 140TA3288
D1=66	D4=39	B1=37	B4=90	C1=64,3	REF 116TA2515

TYPE: RAS09

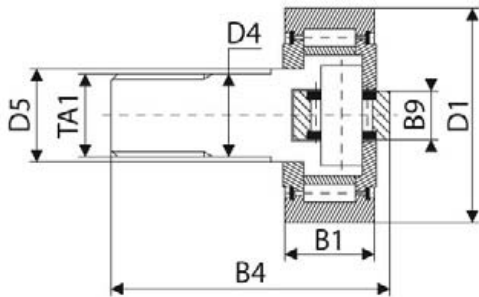

D1=62	D4=24	B1=26	B4=80	TA1=M24	REF 104TA3299
-------	-------	-------	-------	---------	-------------------------------

TYPE: RAS10

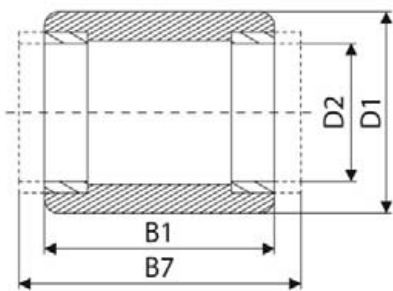

D1=32	D2=16	B1=100	B7=0	REF 140TA3453
D1=40	D2=23	B1=50	B7=57,8	REF 140TA3454
D1=48	D2=20	B1=100	B7=0	REF 140TA3455
D1=50	D2=25	B1=42	B7=42	REF 140TA3456
D1=50	D2=25	B1=90	B7=88	REF 140TA3457
D1=50	D2=25	B1=90	B7=90	REF 140TA3458
D1=50,8	D2=20	B1=150	B7=150	REF 140TA3459
D1=55	D2=0	B1=160	B7=0	REF 140TA2569
D1=59,6	D2=35	B1=110	B7=110,2	REF 140TA3460
D1=60	D2=30	B1=80	B7=80	REF 140TA3461
D1=60	D2=35	B1=60	B7=60	REF 104TA3158

D1=60,3	D2=28,7	B1=60,5	B7=60,5	REF 104TA3143
D1=70	D2=40	B1=99	B7=99	REF 116TA2617
D1=71,3	D2=40	B1=150	B7=150	REF 140TA3462
D1=74,9	D2=40	B1=140	B7=0	REF 140TA3463
D1=75	D2=40,2	B1=120	B7=120	REF 116TA2680
D1=75	D2=40,2	B1=150	B7=150	REF 116TA2669
D1=90	D2=50	B1=150	B7=150	REF 116TA2677
D1=103,4	D2=55	B1=135	B7=135	REF 116TA2674
D1=105	D2=45	B1=140	B7=144,2	REF 116TA2678
D1=105	D2=55	B1=135	B7=135	REF 104TA3172
D1=105	D2=55	B1=245	B7=245	REF 140TA3464
D1=105	D2=55	B1=265	B7=265	REF 104TA3173
D1=111	D2=57	B1=126	B7=126	REF 140TA3465
D1=127	D2=63,5	B1=127	B7=127	REF 104TA2904

TYPE: CHA01

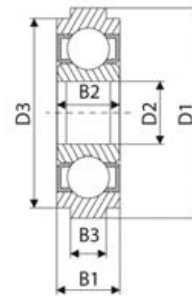

D1=69,9	D2=25	D3=62	B1=15	B3=6,1	REF 109TA5849
D1=70	D2=25	D3=62	B1=15	B3=6	REF 140TA2770
D1=70	D2=25	D3=62,5	B1=15	B3=7,3	REF 140TA2771
D1=75	D2=30	D3=66	B1=16	B3=8,4	REF 140TA2772
D1=75	D2=30	D3=66	B1=16	B3=8,6	REF 104TA1945
D1=79,5	D2=31,7	D3=64,7	B1=25,5	B3=11	REF 104TA1946
D1=80	D2=30	D3=72	B1=16	B3=8	REF 116TA2784
D1=80	D2=30	D3=72	B1=16	B3=8	REF 140TA2773
D1=80,5	D2=35	D3=69,2	B1=17	B3=11,2	REF 104TA1947
D1=82,6	D2=30	D3=69,5	B1=22,7	B3=13,3	REF 140TA2774
D1=86	D2=30	D3=74	B1=44	B3=11,6	REF 140TA2775
D1=86,2	D2=25	D3=74,3	B1=25,5	B3=11,9	REF 140TA2776
D1=88	D2=35	D3=77	B1=25	B3=14,6	REF 140TA2777
D1=88	D2=35	D3=77	B1=25	B3=14,7	REF 104TA1948
D1=88	D2=35	D3=80	B1=25	B3=11,6	REF 140TA2778
D1=91	D2=35	D3=81,5	B1=21	B3=14,7	REF 104TA1949
D1=91	D2=35	D3=81,6	B1=21	B3=14,6	REF 140TA2779
D1=95	D2=35	D3=85,5	B1=21	B3=11,6	REF 104TA1950
D1=95	D2=35	D3=85,7	B1=21	B3=12	REF 140TA2780
D1=95	D2=40	D3=83	B1=23	B3=18	REF 104TA1953
D1=95,4	D2=45	D3=79,7	B1=28,7	B3=14,9	REF 104TA1961
D1=96	D2=35	D3=86	B1=21	B3=14	REF 104TA1952
D1=101,7	D2=45	D3=79,4	B1=28,6	B3=17,4	REF 104TA1962
D1=102	D2=35	D3=90	B1=32	B3=14,6	REF 116TA2724
D1=102	D2=40	D3=88	B1=23	B3=18	REF 140TA2781
D1=102,1	D2=40	D3=90	B1=23	B3=17,8	REF 104TA1957
D1=102,2	D2=40	D3=87,5	B1=23	B3=17,7	REF 104TA1954
D1=103	D2=40	D3=88	B1=23	B3=17,5	REF 140TA2782
D1=103	D2=40	D3=88	B1=30	B3=17,5	REF 104TA1960

Dimensions in mm

MAST ROLLERS

For all our latest catalogue updates and company info: www.tvh.com

MAST ROLLERS

D1=103	D2=40	D3=93	B1=23	B3=14,5	REF 104TA1955
D1=103	D2=40	D3=93	B1=23	B3=18	REF 140TA2783
D1=103	D2=40	D3=93,2	B1=23	B3=14,7	REF 104TA1959
D1=103,2	D2=40	D3=88,6	B1=23	B3=14,6	REF 104TA1956
D1=110	D2=35	D3=98	B1=21	B3=11	REF 140TA2784
D1=110	D2=35	D3=98	B1=21	B3=14	REF 140TA2785
D1=110	D2=45	D3=97	B1=25	B3=18	REF 104TA1963
D1=110	D2=45	D3=100	B1=25	B3=14	REF 116TA2723
D1=110	D2=45	D3=100	B1=25	B3=14	REF 140TA2786
D1=113	D2=44,9	D3=99,3	B1=31	B3=17,5	REF 116TA2586
D1=113	D2=45	D3=99	B1=31	B3=14,5	REF 140TA2787
D1=113	D2=45	D3=99,2	B1=31	B3=14,5	REF 104TA1964
D1=116	D2=45	D3=102	B1=26	B3=17,3	REF 140TA2788
D1=117,2	D2=45	D3=100	B1=25	B3=18	REF 104TA1966
D1=119	D2=45	D3=100	B1=25	B3=17,4	REF 104TA1967
D1=119	D2=45	D3=111	B1=26	B3=14,3	REF 140TA2789
D1=120	D2=35	D3=110,6	B1=21	B3=11,5	REF 140TA2790
D1=124	D2=50	D3=108	B1=27	B3=23,6	REF 104TA1969
D1=125	D2=45	D3=105	B1=25	B3=17,9	REF 104TA1968
D1=134	D2=50	D3=118	B1=46	B3=23,5	REF 104TA1970
D1=139	D2=50	D3=125	B1=31	B3=14,5	REF 140TA2791

TYPE: CHA02

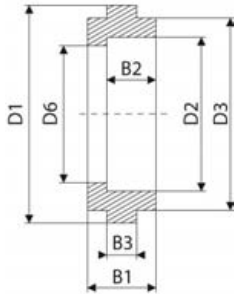

D1=36	D2=26	D3=30	B1=20	B3=7	REF 140TA2792
D1=50	D2=37	D3=44	B1=17	B3=10	REF 140TA2793
D1=82,3	D2=22,2	D3=38,1	B1=25,4	B3=15,8	REF 140TA2794
D1=82,3	D2=28,5	D3=38	B1=25,4	B3=15,8	REF 140TA2795
D1=83,6	D2=55	D3=65	B1=45,7	B3=33,7	REF 140TA2796
D1=85,5	D2=62	D3=70	B1=23	B3=13	REF 140TA2797
D1=86	D2=62	D3=74	B1=25,5	B3=11,9	REF 140TA2798
D1=87,7	D2=72	D3=79,7	B1=28	B3=11,7	REF 140TA2799
D1=88,2	D2=54	D3=70	B1=37,7	B3=14,6	REF 104TA1971
D1=89	D2=54	D3=79,5	B1=37,8	B3=14,7	REF 104TA1972
D1=94	D2=62	D3=82	B1=34	B3=11,8	REF 140TA2800
D1=95,2	D2=58,7	D3=76,2	B1=33,4	B3=17,5	REF 140TA2801
D1=96	D2=80	D3=87	B1=21	B3=14	REF 140TA2802
D1=102	D2=72	D3=90	B1=32	B3=14,5	REF 116TA2745
D1=103,5	D2=79,8	D3=90,6	B1=30	B3=11,6	REF 104TA1973
D1=104	D2=20	D3=96	B1=31	B3=14,5	REF 140TA2803
D1=106,9	D2=80	D3=94	B1=32	B3=11,7	REF 140TA2804
D1=109,7	D2=80	D3=97,7	B1=30,8	B3=10,9	REF 104TA1975
D1=114,4	D2=80	D3=97,8	B1=44,5	B3=19,2	REF 140TA2805
D1=119	D2=85	D3=111	B1=41	B3=14,5	REF 140TA2806
D1=138	D2=100	D3=123	B1=40	B3=17,5	REF 104TA1976
D1=141	D2=110	D3=125	B1=41	B3=18	REF 109TA5924

TYPE: CHA03

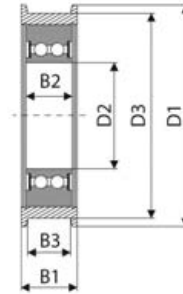

D1=63,5	D2=25,4	D3=52	B1=23,1	B3=17,5	REF 140TA2808
D1=69	D2=35	D3=60	B1=26	B3=20	REF 140TA2809
D1=70	D2=25	D3=60,5	B1=32	B3=24,5	REF 104TA1841
D1=73	D2=19	D3=63	B1=38	B3=30	REF 140TA2810
D1=73	D2=30	D3=66,5	B1=29	B3=19,5	REF 140TA2811
D1=73	D2=35	D3=65	B1=24	B3=19,3	REF 140TA2812
D1=76,1	D2=18,9	D3=61,9	B1=17,6	B3=12,9	REF 140TA2813
D1=77	D2=30	D3=65	B1=34	B3=22	REF 140TA2814
D1=77,7	D2=44,5	D3=65	B1=36,5	B3=26,5	REF 104TA3195
D1=77,8	D2=35	D3=69,9	B1=44	B3=32	REF 140TA2815
D1=78	D2=25	D3=68	B1=35	B3=25	REF 110TA9437
D1=78,8	D2=35	D3=69,5	B1=26	B3=20,5	REF 140TA2816
D1=79	D2=30	D3=66,5	B1=35	B3=27	REF 104TA1847
D1=79,5	D2=25	D3=62	B1=30	B3=24	REF 140TA2817
D1=79,7	D2=30	D3=65	B1=33,5	B3=26	REF 140TA2818
D1=79,9	D2=24,9	D3=71	B1=38	B3=29	REF 104TA2915
D1=80	D2=25	D3=72	B1=28	B3=23	REF 116TA2630
D1=80	D2=30	D3=64,8	B1=28	B3=20	REF 140TA2819
D1=80	D2=30	D3=64,9	B1=38	B3=30,1	REF 104TA1849
D1=80	D2=30	D3=70	B1=30	B3=20,5	REF 104TA1848
D1=80	D2=35	D3=62	B1=28	B3=19	REF 140TA2820
D1=80	D2=35	D3=65	B1=35	B3=26	REF 104TA1857
D1=80	D2=35	D3=72	B1=34	B3=26	REF 140TA2821
D1=83	D2=30	D3=75	B1=35	B3=19,5	REF 140TA2822
D1=83,5	D2=20	D3=70	B1=24,5	B3=11,2	REF 140TA2823
D1=84,5	D2=25	D3=67,1	B1=40,1	B3=23,3	REF 140TA2824
D1=84,5	D2=45	D3=70	B1=40	B3=30	REF 116TA2730
D1=85,5	D2=30	D3=73	B1=44,5	B3=36	REF 104TA1850
D1=85,7	D2=30	D3=73	B1=35	B3=27	REF 116TA2727
D1=86,1	D2=35	D3=79,9	B1=44	B3=36	REF 140TA2825
D1=87,5	D2=25	D3=79	B1=31,5	B3=24,7	REF 104TA1842
D1=87,9	D2=40	D3=75	B1=36	B3=28,4	REF 140TA2826
D1=88	D2=25	D3=75	B1=26	B3=20	REF 104TA1843
D1=88	D2=25	D3=80	B1=35	B3=25	REF 116TA2821
D1=88	D2=40	D3=75	B1=36	B3=28	REF 140TA2827
D1=88,5	D2=35	D3=80	B1=31	B3=24	REF 140TA2828
D1=88,8	D2=40	D3=80,5	B1=25	B3=20	REF 116TA2534
D1=89	D2=25	D3=78,8	B1=32	B3=24,5	REF 104TA1844
D1=89	D2=30	D3=73	B1=28,5	B3=22,5	REF 140TA2829
D1=89,9	D2=45	D3=80	B1=35	B3=29	REF 104TA1926
D1=90	D2=30	D3=80	B1=36	B3=27	REF 104TA1851
D1=90	D2=35	D3=76,1	B1=36	B3=26	REF 104TA1858
D1=90	D2=35	D3=80	B1=29	B3=20	REF 109TA5942

Dimensions in mm

MAST ROLLERS



For all our latest catalogue updates and company info: www.tvh.com

MAST ROLLERS

D1=90	D2=35	D3=80	B1=43	B3=33,2	REF 140TA2830
D1=90	D2=40	D3=80	B1=30	B3=24,8	REF 140TA2831
D1=90,1	D2=30	D3=80	B1=26	B3=18	REF 140TA2832
D1=91	D2=35	D3=81	B1=21	B3=21	REF 140TA2833
D1=91	D2=35	D3=81,8	B1=30	B3=20	REF 104TA1859
D1=91	D2=35	D3=82	B1=30	B3=20	REF 140TA2834
D1=92	D2=30	D3=79	B1=16	B3=19	REF 140TA2835
D1=92	D2=40	D3=82	B1=26	B3=25,2	REF 140TA2836
D1=92	D2=40	D3=82	B1=36	B3=26,7	REF 109TA5865
D1=92,4	D2=35	D3=82	B1=36	B3=27	REF 116TA2786
D1=92,8	D2=30	D3=80	B1=33	B3=23	REF 140TA2837
D1=93	D2=35	D3=82	B1=21	B3=28,6	REF 140TA2838
D1=93,9	D2=40	D3=84	B1=35	B3=30,2	REF 140TA2839
D1=94	D2=30	D3=79,7	B1=31	B3=20,7	REF 104TA1852
D1=94	D2=30	D3=80	B1=36	B3=27	REF 104TA1853
D1=94	D2=35	D3=82,5	B1=41,2	B3=33	REF 140TA2840
D1=94	D2=45	D3=79,7	B1=34	B3=26	REF 140TA2841
D1=94	D2=45	D3=80	B1=36	B3=29	REF 140TA2842
D1=94,9	D2=40	D3=80	B1=35,9	B3=28,3	REF 140TA2843
D1=95	D2=25	D3=80	B1=26	B3=18,8	REF 104TA1845
D1=95	D2=25	D3=80	B1=32	B3=24	REF 104TA1846
D1=95	D2=35	D3=80	B1=30,5	B3=21	REF 104TA1860
D1=95	D2=35	D3=82	B1=36	B3=26	REF 140TA2844
D1=95,3	D2=40	D3=85	B1=34,6	B3=28,5	REF 140TA2845
D1=95,5	D2=40	D3=85	B1=34,5	B3=25,4	REF 104TA1893
D1=97	D2=30	D3=82,5	B1=25,7	B3=18,3	REF 140TA2846
D1=97	D2=35	D3=81	B1=30	B3=20	REF 140TA2847
D1=97	D2=35	D3=81,6	B1=30	B3=20	REF 104TA1861
D1=98	D2=35	D3=83,8	B1=21	B3=21	REF 140TA2848
D1=98	D2=35	D3=86	B1=34,5	B3=27	REF 109TA5894
D1=98	D2=35	D3=86	B1=50,5	B3=30	REF 140TA2849
D1=98,5	D2=35	D3=85,8	B1=50,4	B3=27,6	REF 140TA2850
D1=98,5	D2=35	D3=86	B1=38	B3=30	REF 116TA2725
D1=98,5	D2=35	D3=86	B1=50,5	B3=30	REF 140TA2851
D1=98,6	D2=35	D3=86	B1=38,1	B3=30	REF 116TA2644
D1=99	D2=35	D3=91	B1=40	B3=28	REF 140TA2852
D1=99,5	D2=35	D3=90	B1=30	B3=20	REF 140TA2853
D1=99,5	D2=50	D3=90	B1=54	B3=43	REF 140TA2854
D1=99,7	D2=35	D3=86	B1=50,4	B3=27	REF 116TA2726
D1=99,8	D2=35	D3=91,5	B1=47,3	B3=39,5	REF 140TA2855
D1=100	D2=25	D3=90	B1=38	B3=30	REF 119TA4309
D1=100	D2=30	D3=80	B1=42	B3=28	REF 140TA2856
D1=100	D2=30	D3=88	B1=23	B3=15	REF 140TA2857
D1=100	D2=30	D3=90,2	B1=36	B3=27,6	REF 104TA1854
D1=100	D2=35	D3=91,5	B1=47,3	B3=40	REF 104TA2852
D1=100	D2=40	D3=82	B1=36	B3=27	REF 140TA2858
D1=100	D2=40	D3=82	B1=47	B3=35	REF 140TA2859
D1=100	D2=40	D3=84	B1=36	B3=25,3	REF 104TA1896
D1=100	D2=40	D3=85	B1=40	B3=29,9	REF 104TA1898
D1=100	D2=40	D3=88	B1=35	B3=19,5	REF 140TA2860
D1=100	D2=40	D3=91,5	B1=28,6	B3=20	REF 104TA1894
D1=100	D2=45	D3=79,8	B1=34	B3=23	REF 104TA1927
D1=100	D2=50	D3=90	B1=45	B3=39,5	REF 104TA1760

D1=101,4	D2=35	D3=88,7	B1=44,5	B3=35,3	REF 119TA4208
D1=101,5	D2=40	D3=89	B1=28,5	B3=22,4	REF 104TA1900
D1=101,6	D2=35	D3=89	B1=27	B3=31,7	REF 140TA2861
D1=102	D2=35	D3=89	B1=41,5	B3=33	REF 104TA1862
D1=102,1	D2=30	D3=86,5	B1=38,2	B3=30,4	REF 140TA2862
D1=103	D2=35	D3=91	B1=30	B3=40,5	REF 140TA2863
D1=103	D2=35	D3=91	B1=49,5	B3=36	REF 119TA4296
D1=103	D2=35	D3=91	B1=49,5	B3=42	REF 104TA1863
D1=104	D2=35	D3=87,6	B1=38,2	B3=27,5	REF 104TA1866
D1=104	D2=35	D3=88	B1=38	B3=25,5	REF 140TA2864
D1=104	D2=35	D3=88	B1=38	B3=26	REF 104TA1865
D1=104	D2=35	D3=88	B1=38,3	B3=27	REF 140TA2865
D1=104	D2=35	D3=88	B1=40	B3=27,7	REF 104TA1867
D1=104	D2=35	D3=96	B1=34	B3=24	REF 104TA1864
D1=104	D2=62	D3=91	B1=35	B3=27,5	REF 104TA2995
D1=105	D2=35	D3=82	B1=45	B3=34,5	REF 140TA2866
D1=105	D2=35	D3=89,5	B1=45	B3=30,5	REF 104TA1868
D1=105	D2=35	D3=90	B1=30	B3=20	REF 138TA9718
D1=105	D2=35	D3=90	B1=30	B3=21	REF 119TA4314
D1=105	D2=40	D3=95	B1=29	B3=20,5	REF 104TA1902
D1=105	D2=45	D3=89,8	B1=50	B3=40	REF 104TA1928
D1=105	D2=50	D3=90	B1=40	B3=32	REF 140TA2867
D1=105,1	D2=40	D3=90	B1=45	B3=33	REF 140TA2868
D1=106	D2=30	D3=93,5	B1=36,7	B3=27,3	REF 140TA2869
D1=106	D2=35	D3=93,4	B1=46	B3=36,5	REF 104TA1869
D1=106,5	D2=38	D3=90,6	B1=52,2	B3=36,7	REF 140TA2870
D1=106,6	D2=38,2	D3=91	B1=47,6	B3=32	REF 116TA2583
D1=107	D2=25	D3=96	B1=26	B3=15,5	REF 140TA2871
D1=107	D2=40	D3=95	B1=32	B3=21	REF 139TA1193
D1=108	D2=25	D3=89	B1=38,3	B3=32	REF 140TA2872
D1=108	D2=35	D3=92	B1=31,8	B3=21	REF 140TA2873
D1=108	D2=40	D3=82	B1=36	B3=25	REF 104TA1905
D1=108	D2=40	D3=90	B1=36	B3=26	REF 140TA2874
D1=108	D2=40	D3=90	B1=42	B3=30,8	REF 140TA2875
D1=108	D2=40	D3=91,5	B1=36	B3=25,8	REF 104TA1907
D1=108	D2=40	D3=93	B1=42	B3=32	REF 140TA2876
D1=108	D2=40	D3=94	B1=33,2	B3=25	REF 140TA2877
D1=108	D2=40	D3=95	B1=31	B3=20	REF 140TA2878
D1=108	D2=40	D3=95	B1=39	B3=30	REF 116TA2438
D1=108	D2=40	D3=95	B1=39	B3=30	REF 116TA2469
D1=108	D2=40	D3=95,4	B1=33,5	B3=25	REF 104TA1904
D1=108,2	D2=40	D3=0	B1=33,1	B3=0	REF 140TA2879
D1=108,5	D2=40	D3=93	B1=18	B3=31	REF 140TA2880
D1=109	D2=35	D3=89,7	B1=30	B3=20	REF 104TA1870
D1=109,5	D2=45	D3=100,4	B1=36	B3=29,3	REF 104TA1929
D1=110	D2=35	D3=100	B1=42	B3=36	REF 104TA1871
D1=110	D2=39,8	D3=95,1	B1=36	B3=26	REF 140TA2881
D1=110	D2=40	D3=94,7	B1=31	B3=21	REF 119TA4349
D1=110	D2=40	D3=95	B1=36	B3=25,5	REF 140TA2882
D1=111	D2=35	D3=100,8	B1=36	B3=26	REF 109TA5869
D1=111	D2=40	D3=100,5	B1=23	B3=26	REF 140TA2883
D1=111	D2=44,5	D3=94,4	B1=44,5	B3=34,5	REF 104TA1923
D1=111,5	D2=40	D3=101	B1=36	B3=27	REF 104TA1909

Dimensions in mm

MAST ROLLERS

For all our latest catalogue updates and company info: www.tvh.com

MAST ROLLERS

D1=113,2	D2=40	D3=95	B1=32,3	B3=21,5	REF 104TA1911
D1=113,5	D2=35	D3=100,5	B1=46	B3=26,8	REF 140TA2884
D1=114	D2=30	D3=100	B1=36	B3=27	REF 104TA1855
D1=114	D2=35	D3=100	B1=45	B3=35	REF 104TA1872
D1=114	D2=40	D3=100	B1=36	B3=27,9	REF 109TA5915
D1=115	D2=35	D3=92	B1=45	B3=35	REF 140TA2885
D1=115	D2=40	D3=90	B1=65	B3=50	REF 140TA2886
D1=116	D2=55	D3=102	B1=37	B3=29	REF 140TA2887
D1=117	D2=45	D3=105	B1=36	B3=25,5	REF 104TA1930
D1=118	D2=35	D3=104	B1=30	B3=20,2	REF 104TA1873
D1=118	D2=40	D3=100	B1=23	B3=24,6	REF 140TA2888
D1=118	D2=40	D3=100	B1=32	B3=26	REF 104TA1912
D1=118	D2=40	D3=100	B1=34	B3=27,5	REF 140TA2889
D1=118	D2=40	D3=100	B1=37	B3=28	REF 104TA1915
D1=118	D2=40	D3=101	B1=36	B3=25	REF 104TA1913
D1=118	D2=40	D3=104	B1=23	B3=27,6	REF 140TA2890
D1=118	D2=40	D3=104	B1=37	B3=23,5	REF 104TA1914
D1=118,2	D2=40	D3=104	B1=41	B3=30	REF 140TA2891
D1=118,4	D2=35	D3=101,5	B1=38,2	B3=27	REF 140TA2892
D1=118,8	D2=35	D3=101,8	B1=38,5	B3=27,5	REF 116TA2634
D1=120	D2=40	D3=100	B1=35	B3=25	REF 140TA2893
D1=120	D2=60	D3=110	B1=60	B3=42	REF 140TA2894
D1=120,2	D2=35	D3=105	B1=30,4	B3=21,4	REF 140TA2895
D1=120,2	D2=40	D3=108	B1=33	B3=25	REF 116TA2728
D1=120,3	D2=35,2	D3=115	B1=30,5	B3=22	REF 140TA2896
D1=120,4	D2=40	D3=109	B1=34,6	B3=25,5	REF 140TA2897
D1=120,5	D2=35	D3=108,9	B1=41,5	B3=32,8	REF 104TA1878
D1=121	D2=38	D3=105	B1=47,7	B3=32	REF 140TA2898
D1=121	D2=38	D3=105	B1=52,2	B3=36,5	REF 140TA2899
D1=121	D2=45	D3=105	B1=54	B3=41	REF 104TA1932
D1=121	D2=45	D3=110	B1=36	B3=28	REF 104TA1931
D1=121,5	D2=35	D3=101	B1=37	B3=29	REF 104TA1880
D1=121,5	D2=35	D3=109,2	B1=44,5	B3=35	REF 104TA1882
D1=122	D2=35	D3=101,5	B1=37	B3=27	REF 104TA1883
D1=122,5	D2=45	D3=106	B1=44,5	B3=34,7	REF 104TA1737
D1=123	D2=40	D3=104,5	B1=42	B3=31	REF 140TA2900
D1=123	D2=40	D3=105	B1=19	B3=29,6	REF 140TA2901
D1=123	D2=45	D3=106	B1=44,5	B3=31,5	REF 104TA1749
D1=123	D2=45	D3=110	B1=40	B3=30	REF 104TA1747
D1=123,1	D2=44,9	D3=110	B1=38,5	B3=31,3	REF 140TA2902
D1=123,5	D2=50	D3=115	B1=38,5	B3=30	REF 104TA1761
D1=124	D2=35	D3=110,3	B1=45	B3=35	REF 104TA1885
D1=124	D2=35	D3=112	B1=47	B3=39	REF 104TA1886
D1=124	D2=40	D3=104	B1=30	B3=29,8	REF 140TA2903
D1=124	D2=40	D3=104	B1=43	B3=30,5	REF 104TA1916
D1=124	D2=40	D3=106	B1=36	B3=25	REF 140TA2904
D1=124	D2=40	D3=111,2	B1=51	B3=42,6	REF 104TA1917
D1=124	D2=50	D3=104	B1=30	B3=29,8	REF 140TA2905
D1=124	D2=50	D3=104	B1=43	B3=30	REF 104TA1762
D1=124	D2=50	D3=104	B1=56	B3=42	REF 104TA1769
D1=124	D2=50	D3=104	B1=60	B3=45	REF 140TA2906
D1=124	D2=50	D3=104	B1=60	B3=45	REF 140TA2907
D1=124	D2=50	D3=106	B1=52	B3=41,8	REF 104TA1767

D1=125	D2=45	D3=109	B1=34	B3=26	REF 104TA1750
D1=125	D2=50	D3=105	B1=52	B3=36	REF 140TA2908
D1=125,3	D2=50	D3=105	B1=35	B3=46	REF 140TA2909
D1=125,4	D2=45	D3=108	B1=44	B3=32	REF 140TA2910
D1=126	D2=45	D3=108	B1=36	B3=24,5	REF 104TA1751
D1=126	D2=45	D3=110	B1=36	B3=24,9	REF 140TA2911
D1=127	D2=45	D3=98	B1=29,5	B3=20	REF 140TA2912
D1=127	D2=45	D3=105,5	B1=52,3	B3=36,3	REF 109TA5926
D1=127	D2=45	D3=106	B1=52,2	B3=36	REF 140TA2913
D1=127	D2=50	D3=118	B1=35,5	B3=27,5	REF 104TA1771
D1=128	D2=25	D3=108	B1=40	B3=24	REF 140TA2914
D1=128	D2=40	D3=113	B1=48	B3=37	REF 140TA2915
D1=129,5	D2=40	D3=117	B1=55,5	B3=45	REF 104TA1918
D1=130	D2=40	D3=117	B1=35	B3=27	REF 104TA1919
D1=130	D2=45	D3=114,3	B1=39	B3=29,5	REF 104TA1752
D1=130	D2=50	D3=106	B1=52	B3=34,4	REF 104TA1772
D1=130,5	D2=45	D3=114	B1=44,5	B3=33,7	REF 104TA1753
D1=132	D2=45	D3=122	B1=38	B3=30,5	REF 104TA1754
D1=132,2	D2=35	D3=120	B1=29	B3=22	REF 116TA2808
D1=134	D2=40	D3=115	B1=39	B3=29	REF 140TA2916
D1=135	D2=40	D3=121,8	B1=52	B3=42	REF 140TA2917
D1=135	D2=45	D3=120	B1=55	B3=42	REF 140TA2918
D1=135	D2=45	D3=123	B1=36	B3=26	REF 140TA2919
D1=135	D2=50	D3=115	B1=52	B3=36	REF 140TA2920
D1=135	D2=50	D3=115	B1=52	B3=37	REF 140TA2921
D1=136	D2=40	D3=112	B1=35	B3=23,2	REF 104TA1920
D1=136	D2=40	D3=112,3	B1=23	B3=24,2	REF 140TA2922
D1=136	D2=45	D3=127	B1=38	B3=31	REF 140TA2923
D1=136	D2=45	D3=127	B1=38	B3=32	REF 140TA2924
D1=136,5	D2=40	D3=124	B1=44,5	B3=36	REF 104TA1921
D1=137,5	D2=40	D3=119,5	B1=37,4	B3=27,5	REF 109TA5927
D1=138	D2=45	D3=116	B1=25	B3=23,6	REF 140TA2925
D1=138	D2=45	D3=116	B1=36	B3=25	REF 104TA1756
D1=138,2	D2=45	D3=125,1	B1=55	B3=45,3	REF 140TA2926
D1=139,8	D2=45	D3=120,7	B1=33,5	B3=25	REF 140TA2927
D1=140	D2=45	D3=120,5	B1=33,6	B3=25	REF 140TA2807
D1=141	D2=50	D3=117	B1=44	B3=32	REF 104TA1776
D1=141	D2=50	D3=122	B1=46	B3=34	REF 104TA1778
D1=141	D2=50	D3=130	B1=45	B3=34	REF 140TA2928
D1=142,4	D2=50	D3=126,5	B1=42	B3=27,7	REF 140TA2929
D1=143	D2=50	D3=129	B1=45	B3=35	REF 140TA2930
D1=143,9	D2=55	D3=130	B1=68	B3=50	REF 140TA2931
D1=144	D2=55	D3=120	B1=56	B3=42	REF 140TA2932
D1=144	D2=55	D3=120	B1=56	B3=42,3	REF 104TA1811
D1=144	D2=55	D3=130	B1=68	B3=50	REF 104TA1813
D1=145	D2=40	D3=135	B1=35	B3=23	REF 104TA1922
D1=146	D2=55	D3=130	B1=47	B3=37	REF 140TA2933
D1=148,5	D2=55	D3=135	B1=42	B3=34	REF 140TA2934
D1=150	D2=50	D3=127	B1=53	B3=39	REF 104TA1781
D1=150,5	D2=45	D3=128	B1=69	B3=50	REF 104TA1757
D1=151	D2=45	D3=127	B1=58	B3=46,7	REF 104TA1758
D1=151	D2=50	D3=135	B1=35	B3=36,5	REF 140TA2935
D1=151	D2=50	D3=135	B1=45	B3=36,8	REF 140TA2936

Dimensions in mm

MAST ROLLERS



For all our latest catalogue updates and company info: www.tvh.com

MAST ROLLERS

D1=152,4	D2=60	D3=140	B1=76,2	B3=63,5	REF 140TA2937
D1=152,5	D2=35	D3=139,7	B1=41,5	B3=33	REF 104TA1890
D1=155	D2=50	D3=134,6	B1=42	B3=32,5	REF 104TA1783
D1=155	D2=50	D3=134,8	B1=44,5	B3=32,5	REF 104TA1785
D1=155	D2=50	D3=135	B1=27	B3=30,3	REF 140TA2938
D1=156	D2=50	D3=135,7	B1=52	B3=37	REF 140TA2939
D1=156	D2=55	D3=136	B1=52	B3=37	REF 140TA2940
D1=156	D2=55	D3=140	B1=52	B3=36,7	REF 104TA1815
D1=156	D2=55	D3=140	B1=57	B3=41,8	REF 140TA2941
D1=156	D2=55	D3=140	B1=57	B3=42	REF 140TA2942
D1=156	D2=55	D3=146	B1=63,5	B3=50	REF 104TA1816
D1=160	D2=40	D3=130	B1=42,2	B3=33,8	REF 140TA2943
D1=165	D2=60	D3=130	B1=61,1	B3=46	REF 140TA2944
D1=166,5	D2=40	D3=154	B1=52	B3=30	REF 140TA2945
D1=166,5	D2=40	D3=154,4	B1=39,3	B3=28,7	REF 140TA2946
D1=166,5	D2=40	D3=154,5	B1=52	B3=42	REF 140TA2947
D1=173,5	D2=45	D3=149,5	B1=72	B3=50	REF 109TA5952
D1=176	D2=50	D3=158	B1=50	B3=33	REF 104TA1807
D1=176	D2=65	D3=160	B1=65	B3=44	REF 140TA2948
D1=177,7	D2=75	D3=160	B1=64,4	B3=51	REF 140TA2949
D1=180	D2=45	D3=171	B1=38	B3=31,4	REF 104TA1759
D1=180	D2=70	D3=160	B1=80	B3=52	REF 104TA1822
D1=184	D2=55	D3=158,6	B1=76	B3=57,3	REF 104TA1818
D1=184	D2=70	D3=170	B1=47	B3=37	REF 116TA2800
D1=184	D2=70	D3=170	B1=56	B3=45	REF 140TA2950
D1=190,5	D2=65	D3=158,7	B1=70,5	B3=54,3	REF 104TA1820
D1=193	D2=60	D3=178	B1=82	B3=68	REF 104TA1819
D1=200	D2=90	D3=174	B1=77	B3=56	REF 104TA2927
D1=216	D2=75	D3=200	B1=72	B3=56	REF 140TA2951
D1=216,5	D2=75	D3=200	B1=72	B3=56	REF 140TA2952
D1=220	D2=60	D3=200	B1=75	B3=58	REF 140TA2953
D1=270	D2=85	D3=250	B1=120,5	B3=84	REF 140TA2954
D1=310	D2=85	D3=260	B1=160	B3=125	REF 140TA2955

TYPE: CHA04

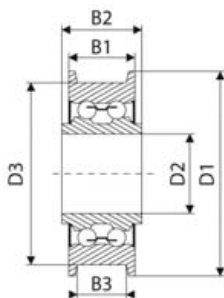

D1=55,5	D2=16	D3=45,9	B1=33,2	B3=27,5	REF 104TA2843
D1=63	D2=28	D3=55	B1=30,2	B3=24,6	REF 140TA2956
D1=66,6	D2=19	D3=58,4	B1=33,2	B3=27,6	REF 140TA2957
D1=66,7	D2=19	D3=58,3	B1=33,3	B3=27,4	REF 140TA2958
D1=72,5	D2=30	D3=65	B1=27	B3=20,8	REF 104TA2847
D1=74,8	D2=40	D3=64,9	B1=36	B3=29,5	REF 104TA3193
D1=74,9	D2=38	D3=64,5	B1=35,9	B3=29	REF 104TA2854
D1=78	D2=40	D3=70	B1=25	B3=19,5	REF 104TA2855
D1=79	D2=40	D3=71	B1=40	B3=27	REF 116TA2656
D1=85	D2=40	D3=75	B1=26	B3=17,5	REF 109TA5843

D1=85	D2=40	D3=75	B1=26	B3=19	REF 140TA2959
D1=85	D2=40	D3=75	B1=26,8	B3=21	REF 104TA2856
D1=86	D2=19	D3=76	B1=38,5	B3=30	REF 104TA2844
D1=86,5	D2=30	D3=74	B1=34,2	B3=27,5	REF 104TA2848
D1=87	D2=35	D3=75	B1=29	B3=22	REF 104TA2850
D1=87,5	D2=35	D3=80	B1=27	B3=21	REF 104TA2851
D1=87,6	D2=35	D3=80	B1=29,5	B3=22	REF 140TA2960
D1=89,5	D2=45	D3=80	B1=38	B3=30,5	REF 104TA2865
D1=89,9	D2=40	D3=80	B1=26	B3=18	REF 104TA2857
D1=90	D2=45	D3=75	B1=30	B3=20	REF 104TA3197
D1=90	D2=45	D3=80	B1=32	B3=26	REF 119TA3930
D1=93,5	D2=40	D3=80	B1=49	B3=41	REF 104TA3194
D1=94,7	D2=40	D3=79,5	B1=54	B3=44	REF 140TA2961
D1=94,9	D2=40	D3=84,5	B1=26,9	B3=21	REF 104TA2859
D1=95	D2=40	D3=79,8	B1=42	B3=33	REF 140TA2962
D1=95	D2=40	D3=82	B1=26	B3=19	REF 104TA2858
D1=96,5	D2=38	D3=77,5	B1=38	B3=28,5	REF 140TA2963
D1=97	D2=30	D3=82	B1=32,4	B3=21	REF 104TA2849
D1=97	D2=40	D3=82	B1=32	B3=21,5	REF 140TA2964
D1=97,5	D2=45	D3=87,8	B1=38	B3=31	REF 104TA2866
D1=98	D2=25	D3=80	B1=46,7	B3=29,8	REF 104TA2845
D1=98	D2=40	D3=80	B1=43	B3=33,5	REF 104TA3364
D1=99	D2=40	D3=84,4	B1=36	B3=28,5	REF 140TA2965
D1=99	D2=40	D3=85	B1=36	B3=26,5	REF 104TA2860
D1=99	D2=40	D3=85	B1=36	B3=28,4	REF 140TA2966
D1=100	D2=35	D3=91,6	B1=47	B3=40	REF 116TA3346
D1=100	D2=40	D3=84,5	B1=36	B3=27	REF 140TA2967
D1=100	D2=40	D3=85	B1=36	B3=27	REF 140TA2968
D1=103	D2=37	D3=95	B1=32,2	B3=23,3	REF 140TA2969
D1=103,5	D2=35	D3=95,5	B1=34	B3=24	REF 140TA2970
D1=103,9	D2=40	D3=90	B1=43	B3=31	REF 104TA2861
D1=104	D2=40	D3=90	B1=52	B3=40,3	REF 140TA2971
D1=104,5	D2=45	D3=80	B1=38	B3=30,5	REF 104TA2867
D1=104,7	D2=45	D3=94,8	B1=38	B3=30	REF 140TA2972
D1=105	D2=35	D3=85	B1=45	B3=39	REF 140TA2973
D1=105	D2=35	D3=95	B1=37,8	B3=26,5	REF 140TA2974
D1=105,5	D2=35	D3=95	B1=37,3	B3=30	REF 140TA2975
D1=107	D2=20	D3=88	B1=35,3	B3=21	REF 140TA2976
D1=108	D2=25	D3=90	B1=47,2	B3=32	REF 116TA2539
D1=108	D2=25	D3=100	B1=35	B3=25	REF 140TA2977
D1=108	D2=35	D3=90	B1=46,5	B3=30	REF 104TA2853
D1=108	D2=35,5	D3=90	B1=47	B3=32,5	REF 140TA2978
D1=108	D2=40	D3=95,7	B1=26,1	B3=18,5	REF 104TA2862
D1=109	D2=30	D3=104	B1=24	B3=19,5	REF 140TA2979
D1=109	D2=30,3	D3=104	B1=24	B3=19,2	REF 140TA2980
D1=112	D2=35	D3=100	B1=37,3	B3=29	REF 140TA2981
D1=112	D2=35	D3=101,7	B1=47	B3=39	REF 140TA2982
D1=112	D2=49,8	D3=100	B1=40	B3=32,8	REF 140TA2983
D1=115	D2=40	D3=100,4	B1=50	B3=42	REF 104TA2863
D1=117	D2=25	D3=104	B1=46,5	B3=33	REF 104TA2846
D1=117,7	D2=45	D3=109,7	B1=53,8	B3=45	REF 140TA2984
D1=120	D2=35	D3=105	B1=40	B3=30,5	REF 116TA2614
D1=120	D2=45	D3=108	B1=51	B3=44	REF 104TA2870

Dimensions in mm

MAST ROLLERS

For all our latest catalogue updates and company info: www.tvh.com

MAST ROLLERS

D1=120	D2=45	D3=108	B1=61,9	B3=56	REF 104TA2871
D1=120	D2=60	D3=110	B1=60,5	B3=54	REF 140TA2985
D1=121	D2=50	D3=104,5	B1=54	B3=42,5	REF 140TA2986
D1=122,7	D2=55	D3=114,5	B1=41	B3=36	REF 140TA2987
D1=125	D2=35	D3=110	B1=52	B3=42	REF 140TA2988
D1=130,3	D2=55	D3=106	B1=49,7	B3=37,5	REF 104TA3203
D1=133	D2=40	D3=119,5	B1=58	B3=50	REF 140TA2989
D1=134	D2=45	D3=125	B1=34	B3=12	REF 140TA2990
D1=135	D2=55	D3=110	B1=56	B3=45	REF 104TA2873
D1=148	D2=60	D3=134	B1=63	B3=50	REF 140TA2991
D1=155	D2=55	D3=130	B1=65	B3=55	REF 140TA2992
D1=158	D2=55	D3=130	B1=65	B3=55	REF 116TA2748
D1=164	D2=45	D3=137,5	B1=71,2	B3=55	REF 140TA2993
D1=165,5	D2=55	D3=156	B1=85	B3=77	REF 140TA2994
D1=225	D2=80	D3=190	B1=100	B3=78	REF 140TA2995
D1=245	D2=85,7	D3=225,3	B1=86	B3=71,8	REF 140TA2996
D1=250	D2=85	D3=200	B1=160	B3=126	REF 104TA2875
D1=277,5	D2=114,5	D3=253,8	B1=138	B3=110	REF 140TA2997

TYPE: CHA05

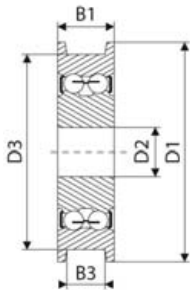

D1=65	D2=25,4	D3=60	B1=42	B3=35	REF 140TA2998
D1=66	D2=30	D3=52,8	B1=37	B3=21,5	REF 104TA3187
D1=75	D2=25	D3=65	B1=30	B3=20	REF 140TA2999
D1=75	D2=30	D3=65	B1=23	B3=15	REF 104TA2916
D1=79,5	D2=40	D3=70	B1=45	B3=39,5	REF 104TA2918
D1=80	D2=30	D3=60	B1=35	B3=24,5	REF 140TA3000
D1=87,5	D2=44,7	D3=70,2	B1=51,5	B3=38,7	REF 104TA2967
D1=88	D2=35	D3=79,6	B1=27	B3=22	REF 140TA3001
D1=89,5	D2=30	D3=80	B1=40	B3=30	REF 104TA3189
D1=90	D2=20	D3=80	B1=23	B3=15,5	REF 104TA2914
D1=97,6	D2=55	D3=79,8	B1=52,9	B3=41	REF 140TA3002
D1=98	D2=50	D3=79,7	B1=45	B3=30	REF 104TA3201
D1=100	D2=30	D3=92	B1=45	B3=33	REF 140TA3003
D1=100	D2=30	D3=92	B1=45	B3=33	REF 140TA3004
D1=104	D2=30	D3=90	B1=54	B3=40	REF 104TA2917
D1=107,8	D2=30	D3=95	B1=34,6	B3=27,5	REF 104TA2998
D1=109,2	D2=40	D3=96,8	B1=40,9	B3=33	REF 140TA3005
D1=110	D2=40	D3=95	B1=31	B3=21	REF 104TA2919
D1=110	D2=44,9	D3=99,8	B1=45	B3=38	REF 140TA3006
D1=118	D2=25	D3=110	B1=30	B3=20	REF 140TA3007
D1=127	D2=45	D3=108	B1=43	B3=34,5	REF 104TA2921
D1=140	D2=45	D3=118	B1=53	B3=41	REF 104TA2922
D1=147,5	D2=70	D3=125	B1=72,5	B3=52,5	REF 104TA3204
D1=148	D2=70	D3=124,5	B1=64	B3=51	REF 104TA3205
D1=150	D2=40	D3=127	B1=46	B3=34	REF 140TA3008

D1=155	D2=44,5	D3=140	B1=44,7	B3=35	REF 104TA1924
D1=155	D2=44,5	D3=140	B1=49,6	B3=40,5	REF 119TA4306
D1=155	D2=50	D3=143,3	B1=79	B3=70,6	REF 104TA2924
D1=155,5	D2=50	D3=139,7	B1=44,5	B3=34,6	REF 104TA2925
D1=175	D2=50	D3=149,5	B1=58	B3=45	REF 140TA3009
D1=220,3	D2=60	D3=200	B1=79,4	B3=57	REF 140TA3010
D1=245	D2=60	D3=198	B1=97	B3=67	REF 104TA2926
D1=270	D2=60	D3=250	B1=75	B3=60	REF 140TA3011

TYPE: CHA06

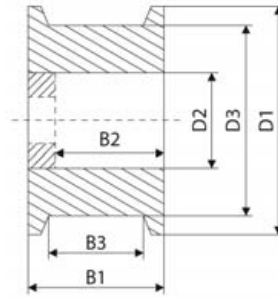

D1=38	D2=20	D3=30	B1=30	B3=24,2	REF 140TA3012
D1=44	D2=28	D3=40	B1=28	B3=25	REF 140TA3013
D1=54	D2=35	D3=44,5	B1=38,3	B3=20,6	REF 140TA3014
D1=55	D2=37	D3=50	B1=23	B3=16,5	REF 140TA3015
D1=58,6	D2=28	D3=50	B1=25,5	B3=17	REF 116TA2762
D1=63	D2=40	D3=50	B1=28	B3=20,8	REF 116TA2650
D1=63,5	D2=18	D3=56	B1=28,3	B3=21	REF 140TA3016
D1=66	D2=40	D3=49,7	B1=36,8	B3=21,5	REF 140TA3017
D1=67	D2=28,5	D3=60,3	B1=28	B3=21,4	REF 140TA3018
D1=68,5	D2=52	D3=60,3	B1=31,8	B3=25	REF 140TA3019
D1=70	D2=32	D3=50	B1=27,1	B3=19	REF 140TA3020
D1=70	D2=47	D3=57	B1=29,5	B3=20,6	REF 129TA8760
D1=70,7	D2=42	D3=59	B1=20,5	B3=15	REF 140TA3021
D1=71	D2=42	D3=59	B1=20,5	B3=15,5	REF 140TA3022
D1=72	D2=28	D3=60	B1=43,6	B3=40	REF 104TA2956
D1=75	D2=47	D3=65	B1=30	B3=17,5	REF 140TA3023
D1=76	D2=52	D3=66,4	B1=36,5	B3=30	REF 104TA2965
D1=78	D2=37	D3=61,5	B1=47	B3=36	REF 140TA3024
D1=78	D2=37	D3=61,5	B1=50	B3=30	REF 104TA2957
D1=79	D2=52	D3=71	B1=38	B3=27	REF 140TA3025
D1=79,8	D2=54	D3=70	B1=45	B3=39	REF 104TA2974
D1=80	D2=32	D3=73,5	B1=26	B3=19,8	REF 140TA3026
D1=80,2	D2=47	D3=62,3	B1=30,2	B3=23	REF 140TA3027
D1=84,5	D2=55	D3=70	B1=40	B3=30	REF 140TA3028
D1=85	D2=56	D3=75	B1=26,5	B3=21	REF 104TA2981
D1=85	D2=62	D3=72	B1=35,5	B3=26,5	REF 129TA8829
D1=85,3	D2=58	D3=74	B1=34	B3=25,3	REF 140TA3029
D1=85,3	D2=60,3	D3=75,9	B1=25,4	B3=17	REF 140TA3030
D1=85,5	D2=62	D3=73	B1=44,5	B3=36	REF 140TA3031
D1=85,5	D2=62	D3=73,1	B1=35	B3=27,2	REF 104TA2984
D1=85,6	D2=62	D3=76,5	B1=47,6	B3=40,5	REF 140TA3032
D1=87	D2=45	D3=75	B1=37	B3=27,8	REF 140TA3033
D1=87	D2=55	D3=75,5	B1=33	B3=19	REF 140TA3034
D1=88	D2=37	D3=80	B1=32	B3=22,5	REF 140TA3035
D1=88	D2=62	D3=75	B1=26	B3=20	REF 104TA2986

Dimensions in mm

MAST ROLLERS



For all our latest catalogue updates and company info: www.tvh.com

MAST ROLLERS

D1=88,6	D2=62	D3=73,2	B1=28,6	B3=22,4	REF 140TA3036
D1=89	D2=52	D3=79,5	B1=31,8	B3=24,5	REF 104TA2968
D1=89	D2=62	D3=73	B1=28,6	B3=22	REF 116TA2760
D1=89	D2=62	D3=76	B1=54,2	B3=44,5	REF 140TA3037
D1=90	D2=35	D3=80	B1=34	B3=27	REF 140TA3038
D1=90	D2=53	D3=75	B1=30	B3=21,5	REF 104TA2970
D1=90	D2=72	D3=80	B1=36	B3=27	REF 104TA3005
D1=93,5	D2=72	D3=82,5	B1=41	B3=34	REF 104TA3006
D1=94	D2=42	D3=87	B1=32	B3=24	REF 104TA2962
D1=94	D2=55	D3=65	B1=30	B3=20	REF 140TA3039
D1=94	D2=62	D3=78	B1=38	B3=28,5	REF 140TA3040
D1=94	D2=62	D3=82,3	B1=25,8	B3=19,5	REF 104TA2991
D1=95	D2=37	D3=65	B1=50	B3=26	REF 104TA2958
D1=95,3	D2=72	D3=82,7	B1=44,3	B3=36,7	REF 104TA3007
D1=96,7	D2=62	D3=82,4	B1=25,5	B3=18,6	REF 104TA3358
D1=97	D2=47,6	D3=76,2	B1=33,4	B3=28	REF 140TA3041
D1=98	D2=57	D3=80	B1=45	B3=30	REF 104TA2977
D1=98	D2=63	D3=80	B1=50,2	B3=40	REF 104TA3002
D1=98	D2=72	D3=85	B1=52	B3=44	REF 140TA3042
D1=98	D2=72	D3=86	B1=50,5	B3=30	REF 140TA3043
D1=98,5	D2=72	D3=86	B1=34,5	B3=26,5	REF 140TA3044
D1=98,5	D2=72	D3=86	B1=38	B3=30	REF 116TA2757
D1=98,5	D2=72	D3=86	B1=40	B3=27,2	REF 104TA3008
D1=98,6	D2=61,7	D3=90	B1=39	B3=29,6	REF 140TA3045
D1=98,7	D2=72	D3=81,5	B1=28,5	B3=22,4	REF 104TA3356
D1=99	D2=65	D3=89,5	B1=45,2	B3=39	REF 140TA3046
D1=99	D2=72	D3=86	B1=38,5	B3=30	REF 140TA3047
D1=99	D2=72	D3=91	B1=40	B3=28	REF 140TA3048
D1=99,7	D2=72	D3=91,5	B1=47,5	B3=40,3	REF 104TA3010
D1=100	D2=55	D3=85	B1=40	B3=30	REF 104TA2975
D1=100	D2=62	D3=78	B1=38	B3=22,5	REF 140TA3049
D1=100	D2=62	D3=80	B1=28	B3=16	REF 104TA2993
D1=100	D2=62	D3=80	B1=30	B3=20	REF 140TA3050
D1=100	D2=62	D3=80	B1=38	B3=20,5	REF 140TA3051
D1=100	D2=68	D3=85	B1=36	B3=28,5	REF 140TA3052
D1=100	D2=71,9	D3=86	B1=50,5	B3=27	REF 140TA3053
D1=100	D2=72	D3=90	B1=27	B3=19	REF 140TA3054
D1=101,5	D2=52	D3=92	B1=32	B3=24,5	REF 104TA2969
D1=101,5	D2=72	D3=88,7	B1=41,3	B3=32	REF 104TA3011
D1=103	D2=68	D3=93,5	B1=35	B3=27	REF 104TA3004
D1=103,5	D2=62	D3=87	B1=30	B3=22	REF 104TA2994
D1=103,8	D2=72	D3=87,5	B1=40	B3=27,5	REF 104TA3013
D1=103,9	D2=72	D3=90	B1=29,5	B3=21,6	REF 140TA3055
D1=104	D2=62	D3=90	B1=45,5	B3=31	REF 104TA2996
D1=104	D2=62	D3=90,5	B1=35	B3=27,5	REF 140TA3056
D1=104	D2=72	D3=96	B1=34	B3=24	REF 104TA3012
D1=104,5	D2=62	D3=85,6	B1=30,4	B3=24	REF 140TA3057
D1=105	D2=52	D3=90	B1=40	B3=31	REF 140TA3058
D1=105	D2=52	D3=95	B1=38	B3=30,5	REF 140TA3059
D1=105	D2=58,6	D3=90,5	B1=47,5	B3=32	REF 104TA2980
D1=105	D2=63	D3=89,8	B1=50	B3=40	REF 104TA3003
D1=105	D2=71,9	D3=93,6	B1=44,4	B3=37	REF 140TA3060
D1=105,5	D2=35	D3=96,5	B1=30,5	B3=23	REF 140TA3061

D1=106	D2=72	D3=85,5	B1=46	B3=36	REF 140TA3062
D1=106	D2=72	D3=93,7	B1=36,8	B3=26,8	REF 104TA3014
D1=106	D2=72	D3=93,7	B1=44,5	B3=36,5	REF 104TA3015
D1=106	D2=72	D3=96,5	B1=68	B3=50	REF 140TA3063
D1=106,8	D2=80	D3=99	B1=46	B3=39,5	REF 140TA3064
D1=107	D2=72	D3=90	B1=40	B3=29,5	REF 140TA3065
D1=108	D2=54	D3=84	B1=48	B3=33	REF 109TA5841
D1=108	D2=62	D3=95	B1=28,6	B3=22,4	REF 140TA3066
D1=108	D2=71	D3=88	B1=30,5	B3=21	REF 140TA3067
D1=108	D2=72	D3=89	B1=37	B3=26,5	REF 104TA3017
D1=108	D2=72	D3=98,4	B1=68	B3=52	REF 140TA3068
D1=108	D2=80	D3=92	B1=31,7	B3=22	REF 116TA2843
D1=108,5	D2=28	D3=100	B1=30	B3=24	REF 140TA3069
D1=108,5	D2=28	D3=100	B1=30	B3=24	REF 140TA3070
D1=109	D2=30	D3=100	B1=28	B3=21,5	REF 140TA3071
D1=109	D2=37	D3=96,5	B1=41	B3=33	REF 104TA2959
D1=109	D2=72	D3=95	B1=34	B3=26,7	REF 104TA3355
D1=109,5	D2=38	D3=95	B1=24	B3=17,3	REF 140TA3072
D1=109,5	D2=57,9	D3=99,7	B1=36	B3=29,6	REF 104TA3001
D1=109,8	D2=76	D3=90	B1=38,1	B3=27	REF 140TA3073
D1=110	D2=25	D3=85	B1=35,4	B3=25	REF 104TA2953
D1=110	D2=62	D3=90	B1=30	B3=20	REF 140TA3074
D1=110	D2=72	D3=85	B1=42	B3=28	REF 140TA3075
D1=112	D2=38	D3=88	B1=38	B3=27	REF 104TA2960
D1=112	D2=38	D3=88	B1=41	B3=29,5	REF 116TA2638
D1=113	D2=28	D3=95	B1=23,8	B3=17,5	REF 140TA3076
D1=113	D2=34	D3=95	B1=54	B3=46	REF 140TA3077
D1=113	D2=34	D3=95,2	B1=35,6	B3=27	REF 140TA3078
D1=113	D2=35	D3=98,5	B1=32,2	B3=21	REF 140TA3079
D1=113	D2=37	D3=105	B1=32	B3=22,8	REF 140TA3080
D1=113	D2=80	D3=95	B1=42	B3=31	REF 140TA3081
D1=113,2	D2=80	D3=95	B1=32	B3=21,5	REF 104TA3033
D1=113,5	D2=28	D3=95,3	B1=36,3	B3=26	REF 140TA3082
D1=113,5	D2=34	D3=98	B1=32,4	B3=23,2	REF 140TA3083
D1=113,5	D2=47	D3=100	B1=37,2	B3=22,5	REF 140TA3084
D1=113,5	D2=80	D3=103	B1=44,5	B3=28,5	REF 104TA3034
D1=113,7	D2=34,9	D3=95,4	B1=56	B3=46,5	REF 140TA3085
D1=114	D2=80	D3=101,6	B1=52,5	B3=40	REF 140TA3086
D1=114,5	D2=50,5	D3=89	B1=47,5	B3=34,6	REF 140TA3087
D1=114,5	D2=80	D3=91,5	B1=35	B3=23	REF 140TA3088
D1=114,6	D2=80	D3=101,5	B1=44,5	B3=32,5	REF 140TA3089
D1=115	D2=55	D3=95,5	B1=50,1	B3=31	REF 140TA3090
D1=115	D2=62	D3=95	B1=52	B3=44	REF 140TA3091
D1=116	D2=90	D3=102	B1=32,2	B3=26	REF 104TA3061
D1=116,2	D2=52	D3=101	B1=32,1	B3=21,8	REF 140TA3092
D1=116,5	D2=72	D3=104,5	B1=68	B3=52	REF 140TA3093
D1=117	D2=80	D3=98	B1=60,5	B3=44	REF 104TA3038
D1=117,5	D2=80	D3=104,6	B1=47,8	B3=41,2	REF 140TA3094
D1=117,7	D2=80	D3=104	B1=41	B3=30	REF 140TA3095
D1=118	D2=55	D3=95	B1=50,2	B3=42	REF 140TA3096
D1=118,5	D2=62	D3=98	B1=40	B3=30	REF 104TA2999
D1=119	D2=38	D3=100	B1=33	B3=24	REF 140TA3097
D1=119,8	D2=85	D3=108	B1=50	B3=42	REF 140TA3098

Dimensions in mm

MAST ROLLERS

For all our latest catalogue updates and company info: www.tvh.com

MAST ROLLERS

D1=120	D2=72	D3=100	B1=40,5	B3=30	REF 116TA2729
D1=120	D2=85	D3=108	B1=41	B3=32,8	REF 104TA3051
D1=121	D2=85	D3=105	B1=54	B3=42	REF 104TA3052
D1=122,2	D2=80	D3=101,5	B1=38,4	B3=28,5	REF 104TA3039
D1=122,5	D2=80	D3=101,5	B1=37	B3=27	REF 104TA3040
D1=123,8	D2=85	D3=103	B1=49,2	B3=36	REF 116TA2761
D1=124	D2=72	D3=112	B1=36	B3=27	REF 104TA1888
D1=124	D2=72	D3=112	B1=47	B3=39,5	REF 104TA3025
D1=125	D2=53	D3=114	B1=66,5	B3=51,3	REF 104TA2972
D1=125	D2=75	D3=100	B1=32,5	B3=23,3	REF 104TA3030
D1=125,5	D2=80	D3=104,6	B1=38,5	B3=28	REF 104TA3044
D1=126	D2=57	D3=115	B1=41,9	B3=33	REF 140TA3099
D1=126,5	D2=82,5	D3=109	B1=47,8	B3=37,5	REF 104TA3049
D1=129	D2=80	D3=104	B1=40	B3=30	REF 140TA3100
D1=129,9	D2=62	D3=110	B1=52	B3=40,5	REF 116TA2636
D1=130	D2=62	D3=103,5	B1=43	B3=32	REF 140TA3101
D1=130	D2=80	D3=114	B1=70	B3=55,4	REF 104TA3045
D1=130	D2=90	D3=106	B1=52	B3=35	REF 104TA3069
D1=130	D2=90	D3=112,2	B1=60	B3=47,5	REF 104TA3071
D1=130	D2=90	D3=117	B1=50	B3=29,5	REF 104TA3067
D1=130	D2=90	D3=117	B1=55,5	B3=47	REF 104TA3070
D1=130	D2=90	D3=117,3	B1=35	B3=27	REF 104TA3065
D1=130,2	D2=80	D3=107,5	B1=41,3	B3=28,6	REF 140TA3102
D1=132	D2=85	D3=120	B1=56	B3=28	REF 104TA3057
D1=135	D2=72	D3=110	B1=56	B3=45,5	REF 140TA3103
D1=135	D2=85	D3=120	B1=54	B3=40	REF 140TA3104
D1=135	D2=100	D3=120	B1=40	B3=30,6	REF 116TA2632
D1=136	D2=90	D3=124	B1=44,5	B3=36	REF 104TA2985
D1=136	D2=94,9	D3=112	B1=66	B3=47	REF 140TA3105
D1=138	D2=100	D3=125	B1=55	B3=45	REF 140TA3106
D1=138	D2=100	D3=127,3	B1=51	B3=38,3	REF 140TA3107
D1=138,5	D2=100	D3=127	B1=63,5	B3=50	REF 104TA3079
D1=139	D2=37	D3=126,5	B1=41,5	B3=33	REF 140TA3108
D1=139,5	D2=80	D3=127	B1=37	B3=27,5	REF 104TA3046
D1=139,5	D2=90	D3=122,3	B1=87,3	B3=66,8	REF 104TA3073
D1=139,7	D2=80	D3=127	B1=42	B3=32	REF 119TA4254
D1=140	D2=80	D3=120	B1=49	B3=41	REF 104TA3047
D1=140	D2=80	D3=127	B1=52,5	B3=39	REF 104TA3048
D1=140	D2=80	D3=130	B1=54	B3=44,3	REF 140TA3109
D1=140	D2=100	D3=117	B1=40	B3=30	REF 140TA3110
D1=141,1	D2=78,7	D3=132	B1=63	B3=33	REF 140TA3111
D1=142	D2=100	D3=123,7	B1=60,5	B3=44,5	REF 104TA3081
D1=142,6	D2=57	D3=130	B1=42	B3=33,6	REF 140TA3112
D1=143	D2=90	D3=133,2	B1=34,4	B3=21	REF 116TA2435
D1=144,5	D2=65	D3=133	B1=38,2	B3=29	REF 140TA3113
D1=145	D2=72	D3=125	B1=42,3	B3=31,5	REF 140TA3114
D1=145	D2=90	D3=135	B1=35	B3=23	REF 109TA5923
D1=146	D2=100	D3=126	B1=44,5	B3=32	REF 140TA3115
D1=147,7	D2=78	D3=125,2	B1=72,6	B3=52,7	REF 104TA3031
D1=148	D2=80	D3=124,7	B1=64,2	B3=52	REF 140TA3116
D1=148	D2=110	D3=126,5	B1=45,6	B3=35	REF 116TA2623
D1=150	D2=90	D3=127	B1=46	B3=32,5	REF 116TA2543
D1=150	D2=90	D3=130	B1=60	B3=49	REF 140TA3117

D1=150	D2=100	D3=125	B1=70	B3=47,8	REF 140TA3118
D1=150	D2=100	D3=127	B1=58	B3=46	REF 140TA3119
D1=151	D2=110	D3=127	B1=53,8	B3=44	REF 140TA3120
D1=152	D2=54	D3=130	B1=63,4	B3=53	REF 140TA3121
D1=152	D2=110	D3=134,5	B1=54	B3=43,5	REF 140TA3122
D1=152	D2=110	D3=140	B1=76,5	B3=66	REF 140TA3123
D1=152,5	D2=72	D3=127	B1=65	B3=55	REF 140TA3124
D1=153,9	D2=100	D3=126	B1=71	B3=55	REF 140TA3125
D1=155	D2=100	D3=130	B1=50	B3=39	REF 140TA3126
D1=156	D2=100	D3=146	B1=63,5	B3=50	REF 104TA3085
D1=158,5	D2=100	D3=140	B1=70	B3=55,5	REF 140TA3127
D1=160	D2=44	D3=135	B1=42	B3=27,5	REF 140TA3128
D1=160	D2=110	D3=140	B1=60	B3=31	REF 104TA3089
D1=160	D2=110	D3=140	B1=83	B3=76	REF 140TA3129
D1=164,5	D2=94	D3=137,5	B1=70	B3=56	REF 116TA2538
D1=164,8	D2=110	D3=149	B1=76,2	B3=63,4	REF 140TA3130
D1=165	D2=72	D3=152	B1=46,4	B3=37	REF 104TA3027
D1=166	D2=32	D3=130	B1=66,5	B3=60,5	REF 140TA3131
D1=166,5	D2=80	D3=154	B1=39,7	B3=29,5	REF 140TA3132
D1=166,5	D2=80	D3=154,5	B1=39,5	B3=30	REF 140TA3133
D1=167,5	D2=90	D3=158	B1=34	B3=27,4	REF 104TA3076
D1=167,7	D2=90	D3=139,8	B1=54,1	B3=40	REF 140TA3134
D1=172,5	D2=110	D3=144,5	B1=75	B3=56	REF 140TA3135
D1=174	D2=85	D3=155	B1=62,5	B3=50	REF 140TA3136
D1=174,6	D2=110	D3=150	B1=68	B3=56	REF 110TA9481
D1=174,8	D2=80	D3=164	B1=34,5	B3=26	REF 140TA3137
D1=175	D2=110	D3=150	B1=58	B3=50	REF 119TA4222
D1=180,5	D2=110	D3=165,2	B1=95	B3=74,5	REF 104TA3091
D1=183	D2=72	D3=171,4	B1=41,2	B3=32,8	REF 104TA3029
D1=184	D2=48	D3=140	B1=60,8	B3=35,3	REF 140TA3138
D1=190	D2=100	D3=158,8	B1=81	B3=68	REF 104TA2923
D1=190	D2=100	D3=159	B1=81,2	B3=68,6	REF 140TA3139
D1=190,5	D2=95	D3=160	B1=57	B3=42,5	REF 140TA3140
D1=190,5	D2=100	D3=171,5	B1=60,5	B3=45,5	REF 104TA3088
D1=193	D2=130	D3=179	B1=82	B3=67	REF 140TA3141
D1=194	D2=85	D3=175	B1=63,2	B3=48,5	REF 140TA3142
D1=200	D2=130	D3=179	B1=90	B3=72	REF 140TA3143
D1=208	D2=130	D3=190,5	B1=95	B3=72	REF 140TA3144
D1=210	D2=150	D3=199,5	B1=74	B3=66	REF 140TA3145
D1=216	D2=140	D3=189,5	B1=70	B3=56,5	REF 140TA3146
D1=220	D2=109,9	D3=200	B1=75,1	B3=57,1	REF 140TA3147
D1=220	D2=110	D3=200	B1=68	B3=47	REF 140TA3148
D1=224	D2=130	D3=200	B1=68	B3=46	REF 140TA3149
D1=225	D2=100	D3=205	B1=75,5	B3=54,6	REF 140TA3150
D1=225	D2=100	D3=210	B1=58	B3=44	REF 140TA3151
D1=228	D2=117	D3=197	B1=102	B3=82,3	REF 104TA3094
D1=235	D2=100	D3=210	B1=52,2	B3=38,5	REF 140TA3152
D1=245	D2=130	D3=198,6	B1=97	B3=68	REF 104TA3096
D1=245	D2=130	D3=219,7	B1=93,5	B3=77	REF 116TA2845
D1=254	D2=110	D3=238	B1=95,2	B3=75	REF 104TA3093
D1=293,6	D2=200	D3=274	B1=147	B3=127	REF 116TA2577
D1=300,5	D2=147,5	D3=275	B1=119	B3=93,3	REF 140TA3153
D1=315	D2=169,5	D3=286	B1=80	B3=61	REF 140TA3154

Dimensions in mm

MAST ROLLERS



For all our latest catalogue updates and company info: www.tvh.com

MAST ROLLERS

D1=346	D2=130	D3=300	B1=95	B3=66	REF 140TA3155
D1=346	D2=130	D3=300	B1=95	B3=68	REF 140TA3156
D1=385	D2=239	D3=316	B1=220	B3=153,5	REF 140TA3157
D1=400	D2=180	D3=350	B1=160	B3=125	REF 109TA5884
D1=430	D2=147	D3=406	B1=149,7	B3=128	REF 116TA2433

TYPE: CHA07

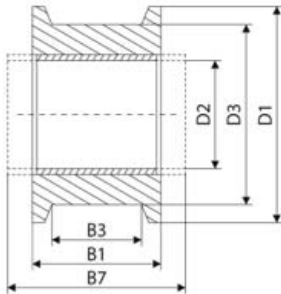

D1=63	D2=37	D3=55	B1=28,5	B3=21,5	REF 116TA2493
D1=73	D2=25	D3=66	B1=32	B3=21	REF 140TA3158
D1=75	D2=20	D3=64	B1=24	B3=14	REF 140TA3159
D1=75	D2=30	D3=64	B1=36	B3=28	REF 140TA3160
D1=87,8	D2=25,5	D3=73	B1=27	B3=20,8	REF 140TA3161
D1=87,8	D2=30	D3=79,8	B1=41,5	B3=33	REF 140TA3162
D1=87,8	D2=30	D3=79,8	B1=41,8	B3=33	REF 140TA3163
D1=88	D2=20	D3=80	B1=25	B3=19,3	REF 140TA3164
D1=104	D2=30	D3=95	B1=50,2	B3=41	REF 140TA3165
D1=114	D2=25	D3=98	B1=32,2	B3=20,5	REF 140TA3166
D1=114	D2=25	D3=98	B1=32,3	B3=21	REF 140TA3167
D1=118	D2=50	D3=95	B1=50,3	B3=42	REF 140TA3168
D1=130	D2=63	D3=106	B1=50	B3=37,5	REF 140TA3169

TYPE: CHA09

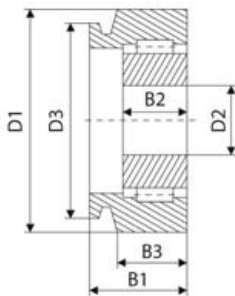

D1=90,1	D2=35	D3=77,5	B1=28,4	B2=21,7	REF 116TA2565
D1=110	D2=45	D3=97,6	B1=36,9	B2=21	REF 116TA2600
D1=145	D2=90	D3=135	B1=72	B2=60	REF 140TA3170

TYPE: CHA10

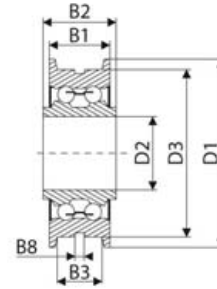

D1=60	D2=18	D3=40	B1=34	B3=22,5	REF 140TA3171
D1=88,4	D2=52	D3=76	B1=50,9	B3=30,5	REF 140TA3172
D1=89,7	D2=35	D3=79,7	B1=29	B3=21,5	REF 116TA2774
D1=99	D2=30	D3=89	B1=39,5	B3=26,5	REF 104TA3190
D1=104	D2=37	D3=91	B1=51	B3=41	REF 140TA3173
D1=104,5	D2=45	D3=95	B1=40	B3=34,7	REF 104TA2868
D1=109	D2=36,8	D3=97	B1=51	B3=41	REF 116TA2805
D1=119	D2=37	D3=107	B1=51	B3=41,5	REF 140TA3174
D1=120	D2=45	D3=108	B1=51	B3=44	REF 140TA3175
D1=122,7	D2=45	D3=115	B1=52,8	B3=45	REF 140TA3176
D1=125	D2=45	D3=113,8	B1=66,5	B3=58	REF 104TA3200
D1=139	D2=47	D3=126,5	B1=58	B3=45	REF 116TA2759

TYPE: CHA11

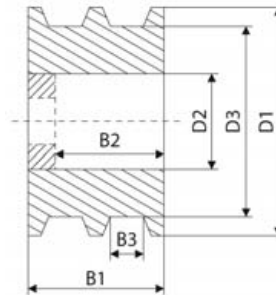

D1=50	D2=25	D3=43,5	B1=84	B3=16,5	REF 140TA3177
D1=50,6	D2=25,4	D3=44,4	B1=41,4	B3=16	REF 140TA3178
D1=79,1	D2=52	D3=65,2	B1=34,7	B3=8,2	REF 140TA3179
D1=123	D2=39	D3=95	B1=105	B3=43	REF 140TA3180
D1=131	D2=80	D3=122	B1=110	B3=42	REF 140TA3181
D1=149,8	D2=90	D3=139	B1=137	B3=52	REF 140TA3182

TYPE: CHA12

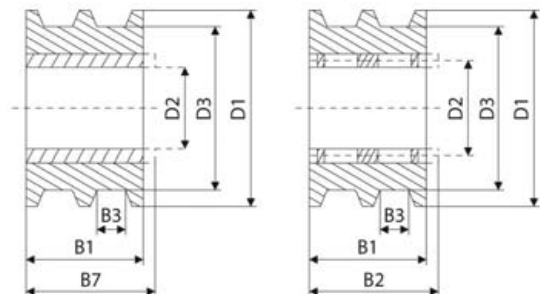

D1=108,3	D2=35	D3=95	B1=71,2	B3=25	REF 116TA2833
----------	-------	-------	---------	-------	-------------------------------

MAST ROLLERS

For all our latest catalogue updates and company info: www.tvh.com

MAST ROLLERS

TYPE: CHA13

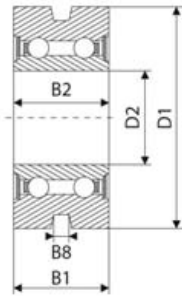

D1=80	D2=35	B1=27	B2=20	B8=5,5	REF 140TA3183
D1=136	D2=45	B1=26	B2=41	B8=8,9	REF 140TA3184
D1=138,5	D2=55	B1=85,1	B2=85,1	B8=7,5	REF 140TA3185

TYPE: CHA14

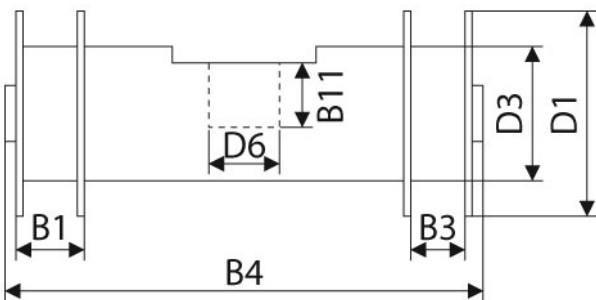

D1=67	D3=44,4	B3=16,3	B4=158,5	D6=26	REF 140TA3186
-------	---------	---------	----------	-------	-------------------------------

TYPE: S01

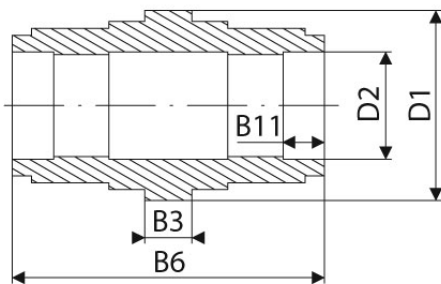

D1=69	D2=37	B3=17	B6=113,5	B11=27,5	REF 104TA3270
-------	-------	-------	----------	----------	-------------------------------

TYPE: S02

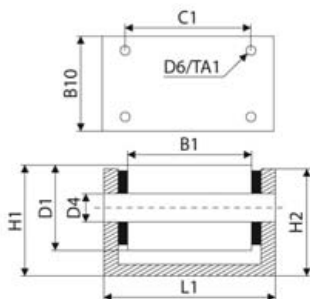

D1=28	D4=12	B10=40	L1=50	H1=35,4	REF 109TA5902
D1=30	D4=13	B10=36	L1=57	H1=36,2	REF 140TA4261
D1=34	D4=18	B10=50,2	L1=101,8	H1=46,8	REF 116TA2525
D1=39,8	D4=25	B10=71	L1=91	H1=41,7	REF 140TA4262
D1=40	D4=20	B10=35	L1=125	H1=42	REF 116TA2637
D1=40	D4=20	B10=35,1	L1=100	H1=43,5	REF 140TA4263
D1=44,5	D4=19	B10=41,5	L1=67,5	H1=58,5	REF 140TA4264
D1=47	D4=20	B10=61	L1=80	H1=48	REF 140TA4265

D1=47,8	D4=25,4	B10=50,5	L1=88,8	H1=60	REF 116TA2551
D1=50	D4=22	B10=50	L1=87	H1=63,4	REF 140TA4266
D1=51	D4=20	B10=51	L1=73,5	H1=62	REF 116TA2668
D1=54,8	D4=29,5	B10=70	L1=245	H1=85,2	REF 140TA4267
D1=55	D4=20	B10=45,3	L1=200	H1=57,3	REF 140TA4268
D1=55	D4=30	B10=80	L1=340	H1=92	REF 140TA4269
D1=55,6	D4=31,5	B10=69,5	L1=112	H1=72,5	REF 140TA4270
D1=60	D4=30	B10=57,2	L1=76	H1=77	REF 140TA4271
D1=60,2	D4=30	B10=80	L1=121,5	H1=64,5	REF 140TA4272
D1=63,5	D4=31,5	B10=70	L1=110	H1=73	REF 116TA2667
D1=63,5	D4=31,5	B10=74	L1=126,5	H1=73	REF 104TA3242
D1=66	D4=25	B10=99,5	L1=114,5	H1=68	REF 140TA4273
D1=69,8	D4=28	B10=70	L1=99,5	H1=84	REF 140TA4274
D1=69,8	D4=30	B10=86	L1=136	H1=84,3	REF 140TA4275
D1=70	D4=29,5	B10=85	L1=134	H1=83,4	REF 116TA2791
D1=70	D4=40	B10=70	L1=169	H1=74	REF 140TA4276
D1=70	D4=40	B10=70,4	L1=169	H1=75	REF 140TA4277
D1=75	D4=40	B10=85	L1=200	H1=75	REF 140TA4278
D1=76,8	D4=30	B10=71	L1=145	H1=81	REF 104TA3241
D1=85	D4=48	B10=89	L1=240	H1=108	REF 140TA4279
D1=90	D4=35	B10=100	L1=120	H1=110	REF 140TA4280
D1=97,8	D4=40	B10=80,2	L1=140,5	H1=107	REF 140TA4281
D1=101,5	D4=31,8	B10=75	L1=150	H1=111	REF 119TA4288
D1=105	D4=44,7	B10=90	L1=210	H1=109	REF 140TA4282
D1=110,8	D4=57	B10=99	L1=200	H1=143,5	REF 140TA4283
D1=111,2	D4=57	B10=99	L1=192	H1=144	REF 140TA4284

TYPE: S03

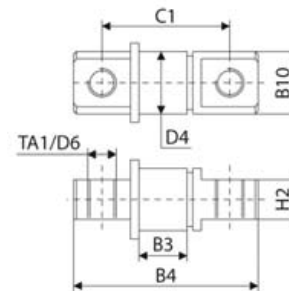

D4=16	B3=21,5	B4=51,5	C1=35	D6=7	REF 140TA4285
D4=17	B3=26	B4=80	C1=59,5	D6=10,5	REF 116TA2458
D4=18,8	B3=38,3	B4=82,7	C1=63,5	TA1=5/16 UNF	REF 140TA4286
D4=18,8	B3=39	B4=95,4	C1=76	TA1=5/16 UNF	REF 116TA2513
D4=19	B3=0	B4=84	C1=65	D6=12	REF 140TA4287
D4=20	B3=14,5	B4=63,5	C1=41,7	D6=10,5	REF 140TA4288
D4=20	B3=26,4	B4=73	C1=53,5	TA1=3/8 UNF	REF 140TA4289
D4=20	B3=29,6	B4=80	C1=60	TA1=M12	REF 116TA2456
D4=20	B3=32,2	B4=80	C1=60	D6=12,5	REF 116TA2455
D4=22	B3=25,5	B4=66,8	C1=50	TA1=3/8 UNF	REF 140TA4290
D4=22,2	B3=23,8	B4=66,6	C1=41	D6=7	REF 140TA4291
D4=22,2	B3=24	B4=66,8	C1=41	D6=6,5	REF 140TA4292
D4=22,2	B3=25	B4=66	C1=47,6	D6=10,5	REF 116TA2443
D4=24	B3=46	B4=80	C1=60	D6=7	REF 116TA2835
D4=25	B3=15	B4=70,7	C1=50	D6=10,5	REF 140TA4293
D4=25	B3=15	B4=74	C1=52	D6=12,5	REF 110TA9430
D4=25	B3=15,2	B4=74	C1=51	D6=12,5	REF 140TA4294

Dimensions in mm

MAST ROLLERS



For all our latest catalogue updates and company info: www.tvh.com

MAST ROLLERS

D4=25	B3=15,5	B4=71	C1=51	D6=13	REF 140TA4295
D4=25	B3=16	B4=73,5	C1=52	D6=12,5	REF 140TA4296
D4=25	B3=16,2	B4=72,5	C1=51,8	D6=13	REF 140TA4297
D4=25	B3=16,5	B4=70,5	C1=48	D6=13	REF 140TA4298
D4=25	B3=16,5	B4=74,5	C1=52	D6=12,5	REF 104TA3053
D4=25	B3=16,9	B4=65,2	C1=0	D6=0	REF 116TA2452
D4=25	B3=17	B4=74	C1=52	D6=10,5	REF 140TA4299
D4=25	B3=17	B4=74	C1=52	D6=10,5	REF 140TA4300
D4=25	B3=17,4	B4=74	C1=51,8	D6=12,6	REF 104TA3050
D4=25	B3=19,5	B4=74	C1=52	D6=12,8	REF 116TA2447
D4=25	B3=19,9	B4=75,1	C1=50	D6=10,5	REF 116TA2451
D4=25	B3=20	B4=73,5	C1=52	D6=12,5	REF 116TA2444
D4=25	B3=20	B4=75	C1=52	D6=12,6	REF 116TA2454
D4=25	B3=23,5	B4=73,5	C1=52	D6=12,5	REF 116TA2446
D4=25	B3=24	B4=71,5	C1=50	D6=12,5	REF 140TA4301
D4=25	B3=25	B4=70	C1=50	D6=10	REF 104TA3060
D4=25	B3=25,5	B4=70	C1=52	TA1=M8	REF 116TA2460
D4=25	B3=26	B4=73,5	C1=52	D6=12,5	REF 104TA3055
D4=25	B3=27	B4=73	C1=55	D6=8,3	REF 116TA2449
D4=25	B3=27	B4=74	C1=52	D6=12,7	REF 116TA2448
D4=25	B3=28	B4=84	C1=62	D6=12,5	REF 109TA5893
D4=25	B3=28,2	B4=83	C1=62	D6=12,5	REF 109TA5847
D4=25	B3=28,2	B4=84	C1=62	D6=13	REF 116TA2440
D4=25	B3=31	B4=85	C1=65	D6=13	REF 116TA2441
D4=25	B3=31,4	B4=85	C1=65	TA1=M12	REF 116TA2442
D4=25	B3=34	B4=84	C1=62	D6=12,2	REF 140TA4302
D4=25	B3=34	B4=91,5	C1=70	D6=14	REF 140TA4303
D4=25	B3=46,2	B4=79,3	C1=63,3	D6=9	REF 140TA4304
D4=28,5	B3=30,7	B4=86	C1=60	D6=13,6	REF 140TA4305
D4=30	B3=24	B4=97	C1=67	D6=17	REF 116TA2815
D4=30	B3=27,2	B4=79	C1=58	D6=11,5	REF 140TA4306
D4=30	B3=28	B4=80	C1=52	D6=13	REF 116TA2590
D4=30	B3=30	B4=69	C1=55	TA1=M10	REF 140TA4307
D4=30	B3=35,3	B4=95	C1=75	D6=9	REF 140TA4308
D4=30	B3=58	B4=110	C1=90	TA1=M12	REF 140TA4309
D4=31,7	B3=0	B4=78	C1=53,5	D6=10,4	REF 140TA4310
D4=31,8	B3=30	B4=79,5	C1=54	D6=10,2	REF 140TA4311
D4=34,9	B3=40,5	B4=96	C1=71,2	D6=13,5	REF 116TA2476
D4=35	B3=20,6	B4=92	C1=63,5	D6=14	REF 119TA4348
D4=35	B3=20,6	B4=92	C1=63,5	D6=14	REF 140TA4312
D4=35	B3=21,1	B4=96	C1=70	D6=12,5	REF 104TA3066
D4=35	B3=25	B4=88	C1=0	D6=0	REF 140TA4313
D4=35	B3=28	B4=85,3	C1=55	D6=14,7	REF 116TA2635
D4=35	B3=28	B4=88,3	C1=55	D6=15	REF 140TA4314
D4=35	B3=30	B4=86	C1=62	D6=13,5	REF 104TA3064
D4=35	B3=30	B4=86	C1=62	D6=13,5	REF 116TA2621
D4=35	B3=30	B4=94	C1=64	D6=14,5	REF 140TA4315
D4=35	B3=32,3	B4=77	C1=56	D6=11	REF 140TA4316
D4=35	B3=33,6	B4=90	C1=65	D6=13	REF 140TA4317
D4=35	B3=34	B4=90	C1=65	D6=13	REF 140TA4318
D4=35	B3=34,5	B4=90	C1=65	D6=13,5	REF 116TA2804
D4=35	B3=41,2	B4=103	C1=72	D6=13,5	REF 140TA4319
D4=35	B3=42,5	B4=96	C1=62	D6=12,4	REF 140TA4320

D4=35	B3=50,4	B4=115	C1=74,1	D6=13	REF 140TA4321
D4=35	B3=51,6	B4=104	C1=78	D6=14,2	REF 119TA4316
D4=35	B3=52,4	B4=104,5	C1=78	D6=14	REF 104TA3068
D4=38,1	B3=39,7	B4=97,7	C1=63,5	D6=10,5	REF 116TA2471
D4=40	B3=23	B4=97,5	C1=70	D6=14,5	REF 140TA4322
D4=40	B3=31,6	B4=90,2	C1=60	TA1=M8	REF 109TA5921
D4=40	B3=32,5	B4=90,3	C1=60	TA1=M8	REF 140TA4323
D4=40	B3=38	B4=84	C1=0	D6=0	REF 140TA4324
D4=40	B3=39,2	B4=104	C1=75	TA1=M14	REF 140TA4325
D4=40	B3=39,6	B4=104	C1=75	TA1=M14x1.5	REF 140TA4326
D4=40	B3=42,4	B4=85	C1=64,5	D6=11	REF 116TA2826
D4=40	B3=45,8	B4=105	C1=79,5	TA1=M10	REF 140TA4327
D4=45	B3=25	B4=102	C1=72	D6=14,5	REF 140TA4328
D4=45	B3=25	B4=102	C1=72	D6=14,5	REF 140TA4329
D4=45	B3=25	B4=111,2	C1=82,6	D6=17,5	REF 116TA2508
D4=45	B3=32	B4=84	C1=60	D6=14	REF 140TA4330
D4=45	B3=32	B4=90,5	C1=66	D6=13	REF 116TA2640
D4=45	B3=33,5	B4=102	C1=76	D6=12,5	REF 140TA4331
D4=45	B3=34	B4=97	C1=76,1	D6=12,5	REF 140TA4332
D4=45	B3=35,9	B4=96,7	C1=76,2	D6=12,2	REF 140TA4333
D4=45	B3=37	B4=114	C1=74	D6=13,5	REF 116TA2655
D4=45	B3=39	B4=105	C1=73	D6=18	REF 140TA4334
D4=45	B3=40,6	B4=122	C1=86	D6=14,7	REF 140TA4335
D4=45	B3=42,8	B4=100	C1=75	TA1=M10	REF 140TA4336
D4=45	B3=43	B4=118	C1=91	D6=16,5	REF 140TA4337
D4=45	B3=43,8	B4=112	C1=87	TA1=M12	REF 140TA4338
D4=45	B3=44	B4=112	C1=87,5	TA1=M12	REF 116TA2507
D4=45	B3=72	B4=125	C1=96	D6=16,5	REF 116TA2503
D4=45	B3=87	B4=190	C1=150	TA1=M12	REF 140TA4339
D4=46	B3=33	B4=80,5	C1=60	TA1=M10	REF 140TA4340
D4=50	B3=30	B4=80,7	C1=60	TA1=M12	REF 140TA4341
D4=50	B3=40	B4=125	C1=90	D6=18	REF 140TA4342
D4=50	B3=45	B4=100	C1=75	TA1=M10	REF 109TA5842
D4=50	B3=45,3	B4=160	C1=110,3	D6=24,4	REF 140TA4343
D4=50	B3=50	B4=135	C1=0	D6=0	REF 110TA9458
D4=50	B3=64,8	B4=178	C1=120	D6=16,5	REF 116TA2825
D4=60	B3=44	B4=125	C1=86	D6=17	REF 116TA2654
D4=60	B3=45	B4=115	C1=85	D6=17	REF 110TA9436
D4=60	B3=46	B4=146	C1=111,6	D6=17,5	REF 140TA4344
D4=60	B3=88	B4=192,8	C1=150	D6=20	REF 116TA2566
D4=60	B3=88	B4=193	C1=150	D6=20,8	REF 140TA4345
D4=76,2	B3=75	B4=165	C1=124,1	D6=21,5	REF 116TA2633

TYPE: S04

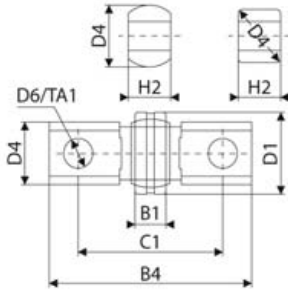

D4=32	B4=105	C1=75,5	D6=15	REF 110TA9431
D4=35,5	B4=85,6	C1=58,5	TA1=M16	REF 116TA2601
D4=44,8	B4=105	C1=73	D6=18	REF 140TA4346
D4=45	B4=105	C1=73	D6=18	REF 140TA4347
D4=50	B4=121	C1=88	TA1=M16	REF 140TA4348
D4=50	B4=126	C1=90	D6=18	REF 140TA4349

TYPE: S05

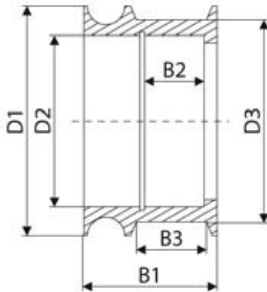

D1=93,9	D2=69	D3=80	B1=67	B3=32,9	REF 140TA4350
D1=98	D2=73	D3=86	B1=57	B3=30	REF 116TA2552
D1=101	D2=62	D3=77	B1=70	B3=26	REF 140TA4351
D1=130	D2=76,5	D3=104	B1=68	B3=0	REF 140TA4352



TOTALSOURCE[®]

Look up
these parts via

myPS MyProductSearch

Part: 3 HOUSING MAST ROLLERS

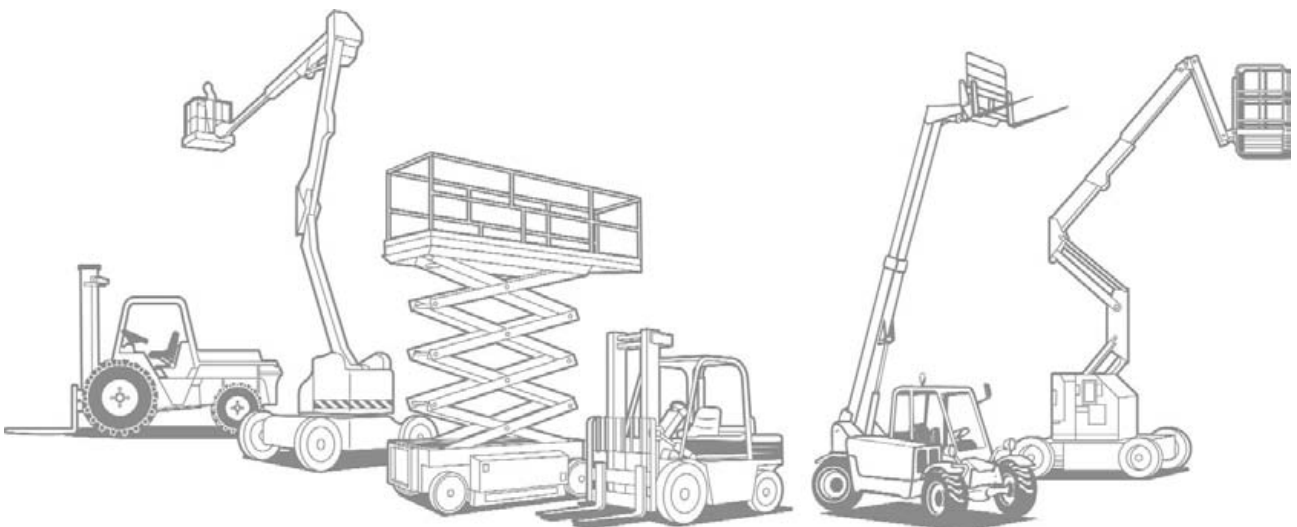



TECHNISCHE FICHE MASTROLBEHUIZING

Groep
10-01-04-01



Gegevens klant

Type machine: Prijsaanvraag
 Serie nr. machine: Bestelling

CODE: TY-HOU x W1 x W2 x W3 x W4 x W5 x D1 x D2 x D3 x D4 x D5 x RND x QTY-GR x TA

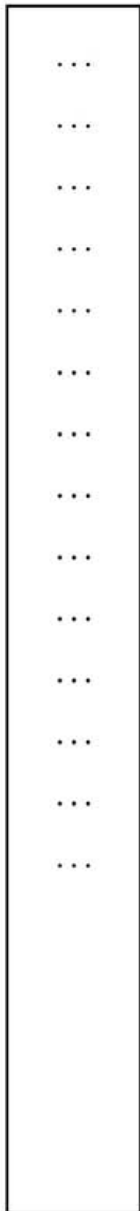

- ... TY-HOU Type mastrolbehuizing. zie Engelse technische fiche !
- ... W1 Maximale breedte buitenring.
- ... W2 Breedte binnenring.
- ... W3 Kleinste binnenbreedte, indien aanwezig.
- ... W4 Grootste binnenbreedte, indien aanwezig.
- ... W5 Totale breedte.
- ... D1 Maximale diameter buitenring.
- ... D2 Maximale diameter binnenring.
- ... D3 Kleinste buitendiameter buitenring.
- ... D4 Diameter kamerring.
- ... D5 Diameter gat.
- ... RND BOL: JA/NEE.
- ... QTY-GR Aantal circlips groeven.
- ... TA Draadsoort, indien aanwezig.



TYPES

1 grote en 1 kleine afronding

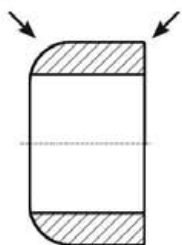

2 gelijke afrondingen

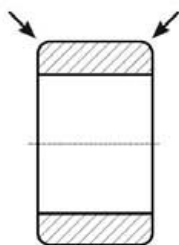

**Vlak of bol loopvlak -
1 zijde afgesloten**

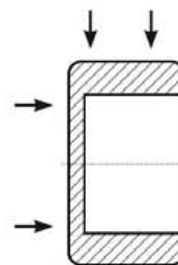

**Binnenring breder dan
buitenring**

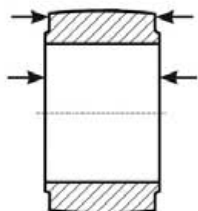

1 uitholling

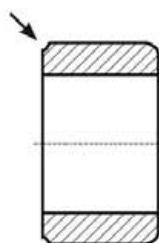

1 afschuining

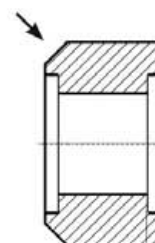

Conisch

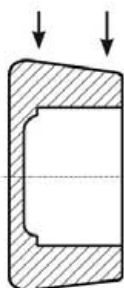

Kraag

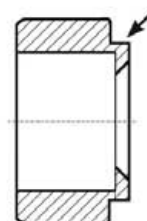
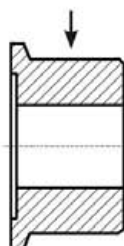



FICHE TECHNIQUE CAGE DE GALET DE MAT

Groupe
10-01-04-01

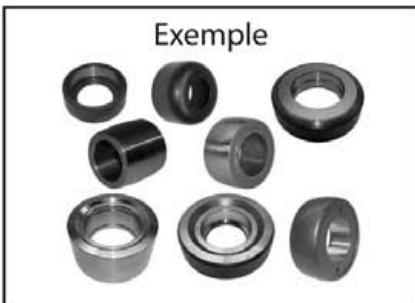

Données client

Type machine : Demande de prix
 No. série machine : Commande

CODE : TY-HOU x W1 x W2 x W3 x W4 x W5 x D1 x D2 x D3 x D4 x D5 x RND x QTY-GR x TA

- ... TY-HOU Type de cage de galet. voir la fiche technique en Anglais pages suivantes.
- ... W1 Largeur maximale bague extérieure.
- ... W2 Largeur maximale bague intérieure.
- ... W3 Plus petite largeur intérieure, si présente.
- ... W4 Plus grande largeur intérieure, si présente.
- ... W5 Largeur totale.
- ... D1 Diamètre maximal bague extérieure.
- ... D2 Diamètre minimal bague extérieure.
- ... D3 Diamètre extérieur minimal de la bague extérieure.
- ... D4 Diamètre de la cage de roulement.
- ... D5 Diamètre.
- ... RND Convexe : OUI/NON.
- ... QTY-GR Nombre de rainures pour circlips.
- ... TA Type de filetage, si présent.



TYPES

1 grand arrondi et 1 petit

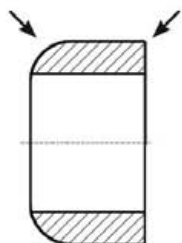

2 arrondis identiques

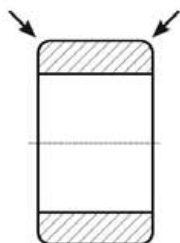

**Profil plat ou bombé -
1 côté fermé**

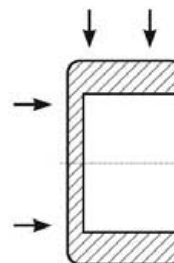

**Bague intérieure plus large
que bague extérieure**

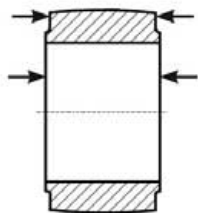

1 cavité

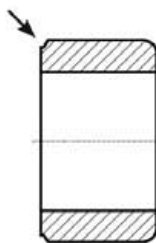

1 biseautage

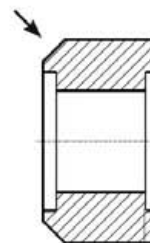

Conique

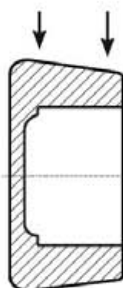

Collier

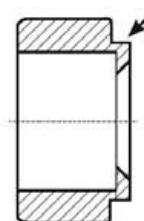
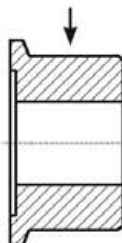



TECHNICAL SHEET

HOUSING MASTROLLER

Group
10-01-04-01

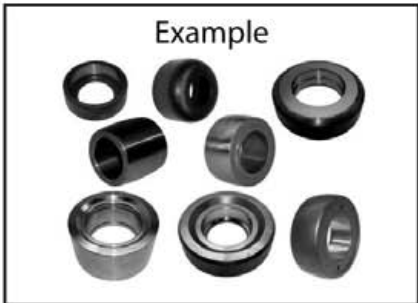

Customer details

Type machine:

Price inquiry

Serial no. machine:

Order

CODE: TY-HOU x W1 x W2 x W3 x W4 x W5 x D1 x D2 x D3 x D4 x D5 x RND x QTY-GR x TA



... TY-HOU Type housing mastroller, zie types.

... W1 Maximum width outer ring.

... W2 Width inner ring.

... W3 Smallest inner width, if present.

... W4 Largest inner width, if present.

... W5 Total width.

... D1 Maximum diameter outer ring.

... D2 Maximum diameter inner ring.

... D3 Smallest outer diameter outer ring.

... D4 Diameter bearing seat.

... D5 Diameter hole.

... RND..... Round : YES/NO.

... QTY-GR Number of grooves for lockwasher.

... TA Type of thread, if present.



TYPES

1 large and 1 small rounded side

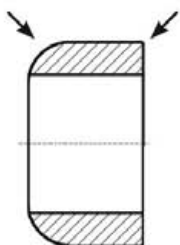

2 identical rounded sides

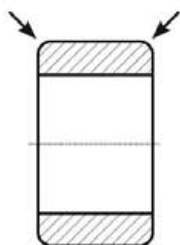

Flat or round tread - 1 side sealed

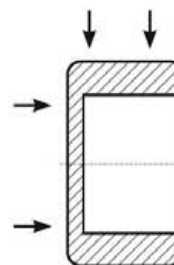

Inner ring wider than outer ring

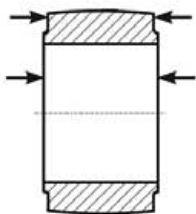

1 depression

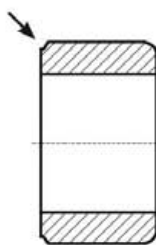

1 bevelled side

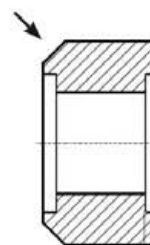

Conical

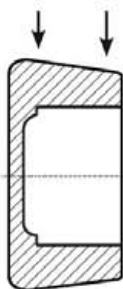

With collar

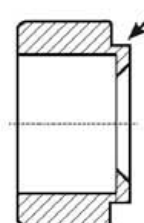
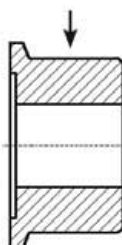

1 LARGE AND 1 SMALL ROUNDED SIDE

HOU01

page: 78

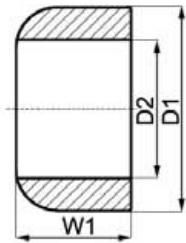

HOU02

page: 78

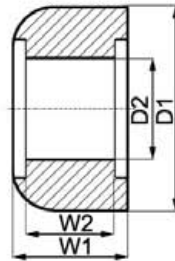

HOU03

page: 78

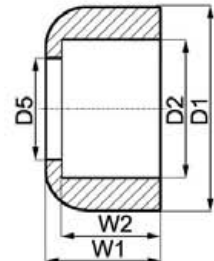

HOU04

page: 79

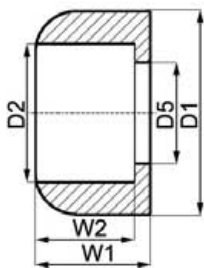

HOU05

page: 79

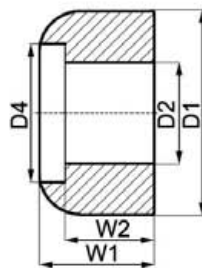

HOU06

page: 79

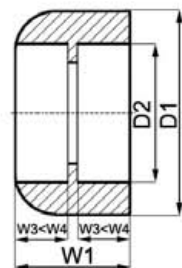

HOU07

page: 79

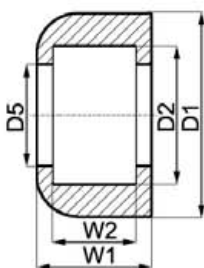



2 IDENTICAL ROUNDED SIDES

HOU08

page: 79

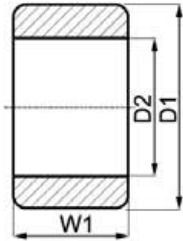

HOU09

page: 81

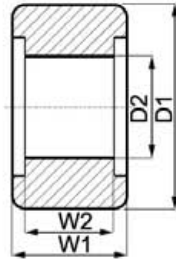

HOU10

page: 82

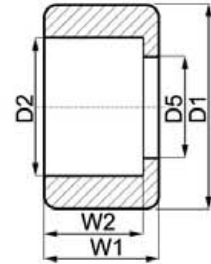

HOU11

page: 83

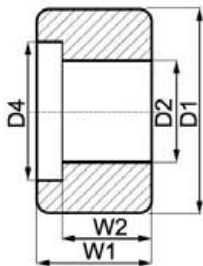

HOU12

page: 83

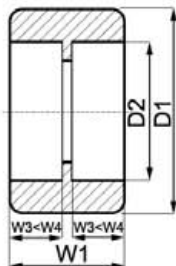

HOU13

page: 84

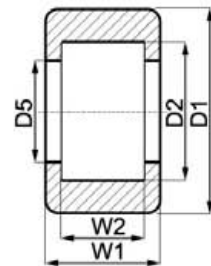

HOU14

page: 84

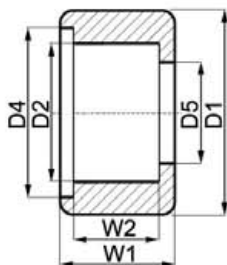

HOU15

page: 84

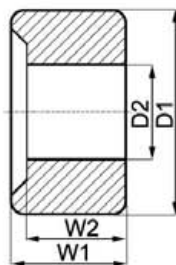

HOU16

page: 85

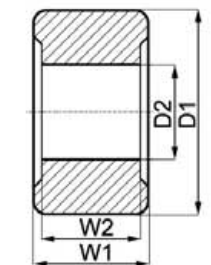

2 IDENTICAL ROUNDED SIDES

HOU17

page: 85

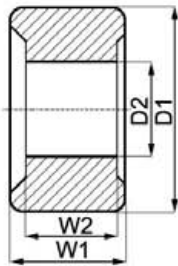

HOU18

page: 85

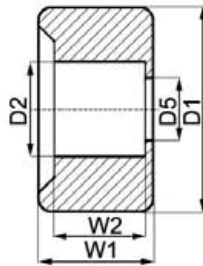

HOU19

page: 85

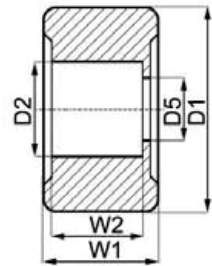

HOU20

page: 85

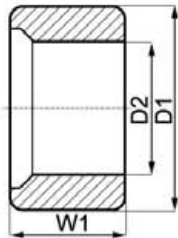

FLAT OR ROUND TREAD - 1 SIDE SEALED

HOU21

page: 85

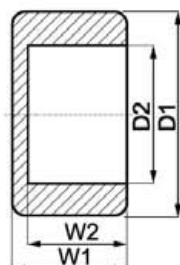



INNER RING WIDER THAN OUTER RING

HOU22

page: 85

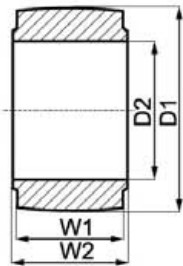

HOU23

page: 86

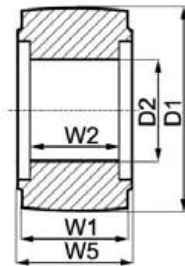

HOU24

page: 86

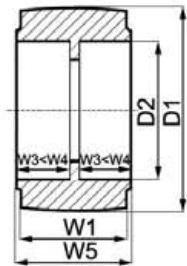

1 DEPRESSION

HOU25

page: 86

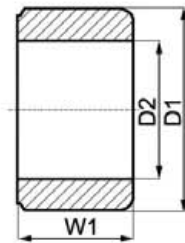

1 BEVELLED SIDE

HOU26

page: 86

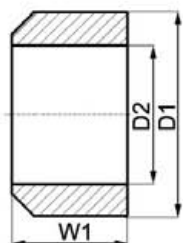

HOU27

page: 86

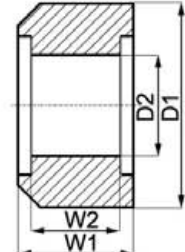

HOU28

page: 86

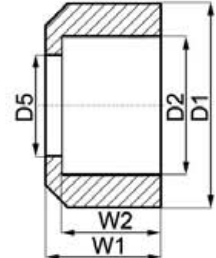

1 BEVELLED SIDE

HOU29

page: 86

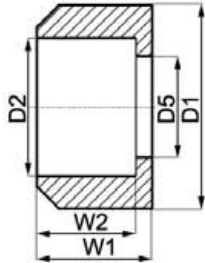

HOU30

page: 87

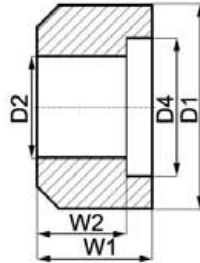

HOU31

page: 87

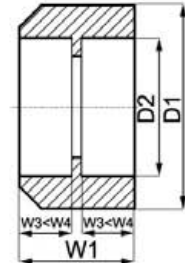

HOU32

page: 87

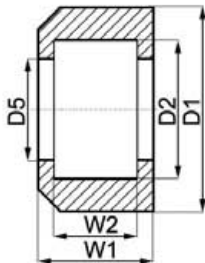

HOU33

page: 87

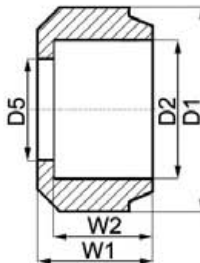

HOU34

page: 87

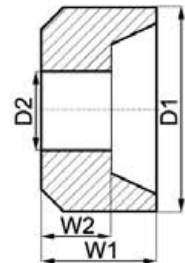

CONICAL

HOU35

page: 87

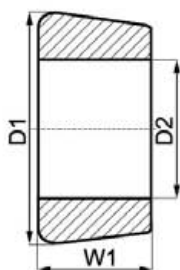

HOU36

page: 88

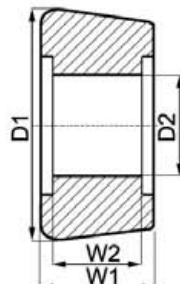

HOU37

page: 88

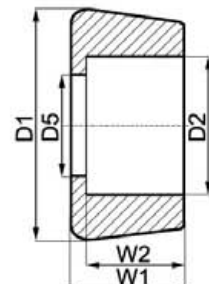



CONICAL

HOU38

page: 88

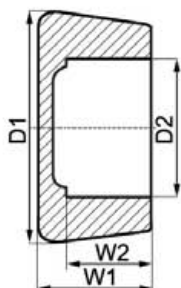

HOU39

page: 88

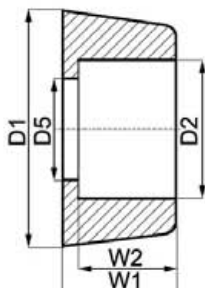

HOU40

page: 88

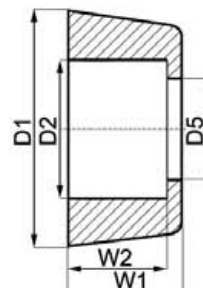

HOU41

page: 88

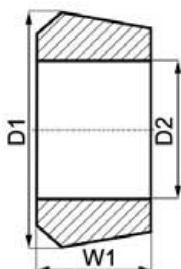

HOU42

page: 89

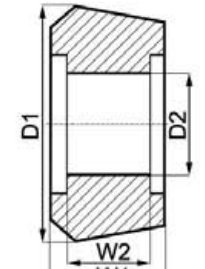

HOU43

page: 89

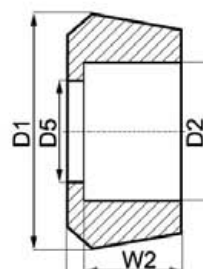

WITH COLLAR

HOU44

page: 89

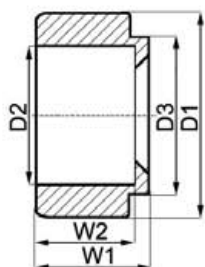

HOU45

page: 89

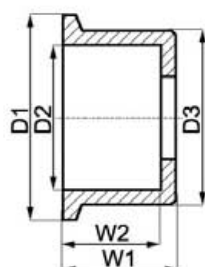

HOU46

page: 89

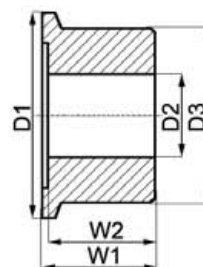



TECHNISCHES DATENBLATT MASTROLLENGEHÄUSE

Gruppe
10-01-04-01



Beispiel



Kundendaten

Maschinentyp: Preisanfrage
 Serienr.maschine: Bestellung

CODE: TY-HOU x W1 x W2 x W3 x W4 x W5 x D1 x D2 x D3 x D4 x D5 x RND x QTY-GR x TA

- ... TY-HOU Typ Mastrollengehäuse. **Siehe technische Datenblätter auf Englisch.**
- ... W1 Maximale Breite Aussenring.
- ... W2 Breite Innenring.
- ... W3 Kleinste Innenbreite, wenn anwesend.
- ... W4 Größte Innenbreite, wenn anwesend.
- ... W5 Gesamtbreite.
- ... D1..... Maximale Durchmesser Aussenring.
- ... D2..... Maximale Durchmesser Innenring.
- ... D3..... Kleinste Aussendurchmesser Aussenring.
- ... D4..... Durchmesser Simmerring.
- ... D5..... Lochdurchmesser.
- ... RND KUGEL: JA/NEIN.
- ... QTY-GR..... Anzahl Seegeringnuten.
- ... TA..... Gewindesorte, wenn anwesend.



TYPEN

**1 große und 1 kleine
Abrundung**

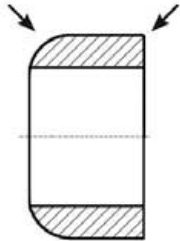

2 gleiche Abrundungen

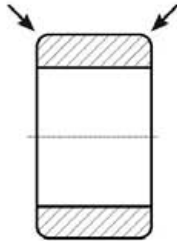

**Flaches oder abgerundete
Lauffläche -
1 Seite abgeschlossen**

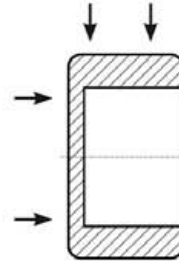

**Innenring breiter dann
Aussenring**

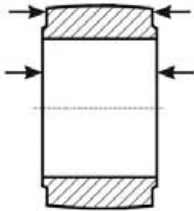

1 Hohlraum

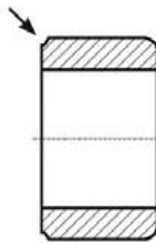

1 Abschrägung

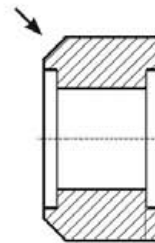

Konisch

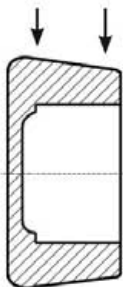

Kragen

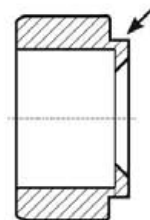
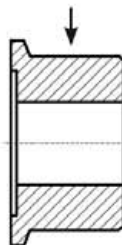

HOUSING MAST ROLLERS

For all our latest catalogue updates and company info: www.tvh.com

HOUSING MAST ROLLERS

TYPE: HOU01

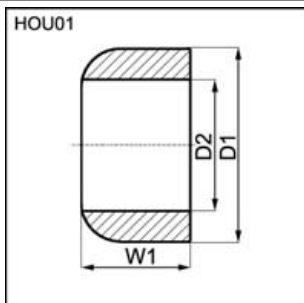

D1=70	D2=34	W1=30	REF 140TA2265
D1=76,2	D2=38	W1=32,6	REF 104TA3163
D1=100	D2=80	W1=38,7	REF 104TA2645
D1=106	D2=90	W1=43,7	REF 140TA2266
D1=139	D2=90	W1=54,3	REF 104TA2699
D1=162,7	D2=100	W1=57,2	REF 140TA2267

TYPE: HOU02

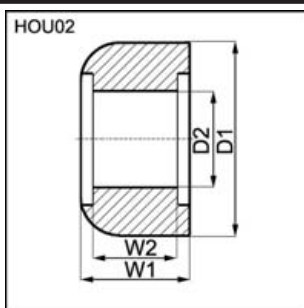

D1=78,8	D2=50	W1=31,7	W2=20	REF 104TA2536
D1=79	D2=55	W1=37	W2=27	REF 140TA2268
D1=122,5	D2=90	W1=40	W2=25	REF 110TA9478

TYPE: HOU03

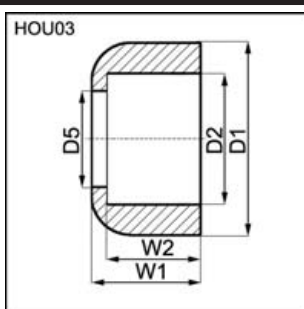

D1=65	D2=36,5	D5=22,5	W1=36,5	W2=32,6	REF 104TA2511
D1=65	D2=42,8	D5=28,5	W1=36,5	W2=33	REF 104TA2522
D1=70,7	D2=57	D5=50,5	W1=25	W2=21,2	REF 119TA4275
D1=72	D2=47	D5=35	W1=28,9	W2=25	REF 116TA2708
D1=72	D2=47	D5=35	W1=29	W2=25	REF 140TA2269
D1=72	D2=52	D5=45	W1=23,7	W2=20	REF 140TA2270
D1=73	D2=62	D5=52,3	W1=23,6	W2=21,5	REF 140TA2271
D1=78	D2=61,9	D5=50	W1=28	W2=21,9	REF 140TA2272
D1=78	D2=62	D5=57,4	W1=26	W2=22	REF 140TA2273
D1=79,5	D2=62,5	D5=55	W1=23,5	W2=20	REF 104TA2567
D1=82	D2=62	D5=54	W1=29	W2=23	REF 104TA2575
D1=83,3	D2=62	D5=55	W1=24	W2=22	REF 140TA2274
D1=85	D2=72,5	D5=62	W1=25,8	W2=22,3	REF 104TA2604
D1=85,4	D2=72	D5=62	W1=25,8	W2=22,3	REF 104TA2605

D1=86,8	D2=71,8	D5=59,7	W1=28	W2=29,9	REF 140TA2275
D1=88	D2=62	D5=55	W1=29	W2=22	REF 104TA2586
D1=88	D2=72	D5=46	W1=32	W2=25	REF 140TA2276
D1=89,3	D2=72	D5=62	W1=27,6	W2=25	REF 140TA2277
D1=89,3	D2=72	D5=64	W1=36,7	W2=33,2	REF 140TA2278
D1=90	D2=72	D5=60	W1=24	W2=19	REF 104TA2613
D1=93,5	D2=78	D5=66,6	W1=36,5	W2=26,7	REF 140TA2279
D1=94,5	D2=72	D5=63	W1=25,2	W2=21,2	REF 104TA2622
D1=98	D2=80	D5=68	W1=28	W2=21	REF 116TA2707
D1=98,4	D2=80	D5=72	W1=28	W2=11	REF 104TA2642
D1=99,9	D2=80	D5=52,2	W1=36	W2=28	REF 104TA2644
D1=100	D2=80	D5=51,8	W1=36	W2=27	REF 140TA2280
D1=104,5	D2=71,8	D5=42	W1=39,2	W2=28,9	REF 140TA2281
D1=104,7	D2=71,7	D5=60	W1=37	W2=32	REF 140TA2282
D1=108,2	D2=90	D5=65	W1=32	W2=26,5	REF 104TA2686
D1=111,1	D2=72,5	D5=63,5	W1=30,2	W2=23,8	REF 104TA2626
D1=112,5	D2=80	D5=68	W1=28	W2=25,5	REF 140TA2283
D1=112,8	D2=72	D5=65,6	W1=30,2	W2=23,7	REF 140TA2284
D1=114,4	D2=72	D5=60	W1=36	W2=27	REF 104TA2629
D1=115,5	D2=100	D5=65	W1=37,5	W2=27,7	REF 140TA2285
D1=116,2	D2=100	D5=65	W1=37,5	W2=27,8	REF 140TA2286
D1=117,5	D2=100	D5=65	W1=41	W2=30,7	REF 140TA2287
D1=118	D2=100	D5=65	W1=40	W2=30,2	REF 104TA2709
D1=120	D2=100	D5=84,5	W1=35	W2=31	REF 140TA2288
D1=120,8	D2=100	D5=85	W1=36	W2=30,5	REF 104TA2710
D1=121,5	D2=90,5	D5=82	W1=30	W2=27	REF 104TA2690
D1=121,9	D2=100	D5=64,7	W1=37,4	W2=27,7	REF 140TA2289
D1=122,3	D2=90,5	D5=82	W1=30	W2=27	REF 104TA2691
D1=123,5	D2=90	D5=82	W1=33	W2=28,3	REF 104TA2693
D1=123,5	D2=100	D5=91	W1=34	W2=29,5	REF 104TA2714
D1=124	D2=90	D5=82	W1=32	W2=27	REF 104TA2694
D1=124,6	D2=100	D5=91	W1=34	W2=29,5	REF 104TA2715
D1=127	D2=100	D5=92	W1=30	W2=25,6	REF 104TA2717
D1=129	D2=100	D5=85	W1=32	W2=28,5	REF 116TA2542
D1=129,8	D2=100	D5=72	W1=45	W2=38,1	REF 104TA2722
D1=130	D2=100	D5=71,5	W1=45	W2=37	REF 140TA2290
D1=130	D2=110,5	D5=90	W1=41	W2=36,5	REF 104TA2734
D1=131	D2=110	D5=93	W1=40	W2=34	REF 104TA2735
D1=132,7	D2=100	D5=94	W1=30	W2=25,4	REF 140TA2291
D1=139	D2=95	D5=90	W1=57	W2=51,8	REF 140TA2292
D1=152,5	D2=120	D5=106	W1=39	W2=35,5	REF 104TA2744
D1=163	D2=120	D5=110	W1=52,5	W2=47,8	REF 104TA2748
D1=164	D2=85	D5=78	W1=47	W2=37	REF 116TA2461
D1=164	D2=85	D5=78	W1=47,3	W2=37,2	REF 116TA2714

Dimensions in mm



TYPE: HOU04

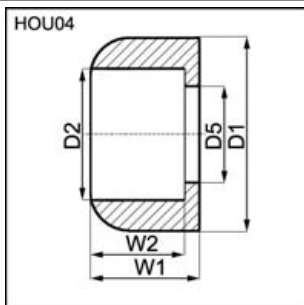

D1=73	D2=52	D5=45	W1=23,6	W2=20	REF 140TA2293
D1=75	D2=62	D5=43,6	W1=30	W2=23,5	REF 104TA2561
D1=76	D2=51,9	D5=46,7	W1=29,5	W2=24,5	REF 140TA2294
D1=82	D2=62	D5=54	W1=25,5	W2=22	REF 140TA2295
D1=83	D2=62	D5=54	W1=25,5	W2=22	REF 104TA2582
D1=83,8	D2=62	D5=54	W1=25,5	W2=22	REF 140TA2296
D1=84,5	D2=62	D5=54	W1=25,5	W2=22	REF 140TA2297
D1=86	D2=62	D5=54	W1=25,5	W2=22	REF 140TA2298
D1=92	D2=71,9	D5=61,7	W1=31,8	W2=27,7	REF 140TA2299
D1=95,3	D2=80	D5=72	W1=25	W2=21,6	REF 104TA2639
D1=139,7	D2=90	D5=82	W1=43	W2=37,4	REF 104TA2700
D1=164,3	D2=90	D5=80	W1=51	W2=46,3	REF 140TA2300

TYPE: HOU05

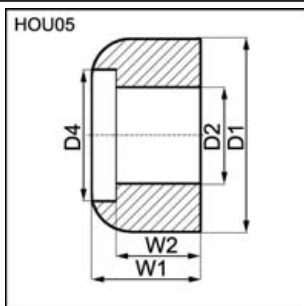

D1=93,5	D2=63,5	D4=73	W1=38,1	W2=30,2	REF 140TA2301
D1=94	D2=63	D4=73	W1=31,8	W2=24	REF 140TA2302
D1=130,7	D2=85	D4=100	W1=55	W2=42,5	REF 104TA2684

TYPE: HOU06

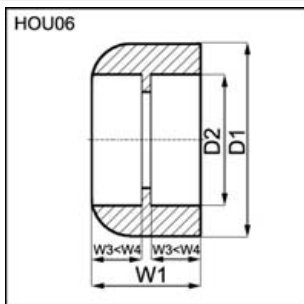

D1=185	D2=110	W1=62	W3=24	REF 140TA2303
D1=185	D2=110	W1=68	W3=27	REF 140TA2304

TYPE: HOU07

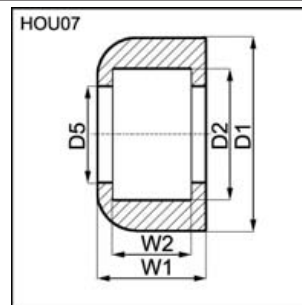

D1=77,7	D2=62,5	D5=56,8	W1=23	W2=15	REF 140TA2305
D1=149	D2=118,5	D5=110	W1=45	W2=28	REF 140TA2306

TYPE: HOU08

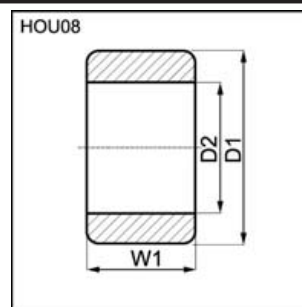

D1=18,2	D2=33,9	W1=60	REF 140TA2307
D1=25,9	D2=10,1	W1=14,4	REF 140TA2308
D1=27,8	D2=14,5	W1=12,7	REF 140TA2309
D1=29,9	D2=17	W1=30	REF 140TA2310
D1=30	D2=15	W1=30	REF 140TA2311
D1=30	D2=20	W1=27	REF 140TA2312
D1=31,7	D2=15,8	W1=15,6	REF 140TA2313
D1=31,8	D2=17	W1=36	REF 140TA2314
D1=31,8	D2=19,1	W1=25,6	REF 140TA2315
D1=32	D2=15	W1=19,7	REF 140TA2316
D1=32	D2=15	W1=19,7	REF 140TA2317
D1=33	D2=18	W1=19,9	REF 104TA2415
D1=34	D2=70	W1=80,8	REF 140TA2318
D1=34,7	D2=26	W1=16	REF 140TA2319
D1=35	D2=20	W1=25	REF 140TA2320
D1=35	D2=20,5	W1=18	REF 140TA2321
D1=37	D2=22,9	W1=16,2	REF 140TA2322
D1=37,8	D2=19,1	W1=20,2	REF 104TA2429
D1=37,9	D2=19	W1=20,2	REF 140TA2323
D1=40	D2=22	W1=15	REF 140TA2324
D1=40	D2=23	W1=40	REF 140TA2325
D1=40	D2=23	W1=60	REF 140TA2326
D1=40	D2=28	W1=50	REF 140TA2327
D1=41	D2=17,2	W1=23	REF 140TA2328
D1=41,3	D2=19,1	W1=73	REF 140TA2329
D1=41,3	D2=25,4	W1=30,3	REF 140TA2330
D1=41,5	D2=19	W1=25,5	REF 140TA2331
D1=43	D2=25,3	W1=24	REF 140TA2332
D1=44	D2=22	W1=16	REF 140TA2333
D1=44	D2=28	W1=60	REF 140TA2334
D1=44,3	D2=18,3	W1=38	REF 119TA4002

HOUSING MAST ROLLERS

For all our latest catalogue updates and company info: www.tvh.com

HOUSING MAST ROLLERS

D1=44,6	D2=26	W1=37,5	REF 104TA2468
D1=44,7	D2=28	W1=50	REF 140TA2335
D1=45	D2=26	W1=50	REF 140TA2336
D1=45	D2=28	W1=45	REF 116TA2697
D1=47,8	D2=32	W1=57	REF 140TA2337
D1=49,9	D2=31,7	W1=25,7	REF 140TA2338
D1=50	D2=23	W1=20	REF 140TA2339
D1=50	D2=25	W1=100	REF 119TA3798
D1=50	D2=28	W1=50	REF 104TA2477
D1=50	D2=35,1	W1=67	REF 104TA2506
D1=50,8	D2=25,4	W1=25,4	REF 140TA2340
D1=50,8	D2=27,5	W1=61,2	REF 104TA3138
D1=50,8	D2=33,3	W1=76,2	REF 104TA3156
D1=52	D2=28	W1=14,9	REF 140TA2341
D1=52	D2=28	W1=18	REF 140TA2342
D1=52	D2=28	W1=50	REF 140TA2343
D1=52	D2=28,1	W1=20,1	REF 140TA2344
D1=52	D2=32	W1=18,9	REF 104TA3153
D1=53	D2=34	W1=50	REF 140TA2345
D1=54	D2=23	W1=20	REF 140TA2346
D1=54	D2=25,4	W1=19,1	REF 140TA2347
D1=54	D2=32	W1=16	REF 140TA2348
D1=55	D2=28	W1=50	REF 140TA2349
D1=56	D2=39	W1=20	REF 104TA2514
D1=56,9	D2=42	W1=18,1	REF 140TA2350
D1=59,5	D2=35	W1=35	REF 116TA2511
D1=60	D2=17	W1=20	REF 140TA2351
D1=60	D2=33,4	W1=60,5	REF 104TA2505
D1=60	D2=35	W1=42	REF 140TA2352
D1=60	D2=35	W1=76	REF 104TA2507
D1=60	D2=45	W1=60,2	REF 104TA2528
D1=61	D2=32,5	W1=20,7	REF 104TA2502
D1=62	D2=28	W1=20	REF 140TA2353
D1=62	D2=28	W1=20	REF 104TA2484
D1=62,1	D2=34	W1=48	REF 140TA2354
D1=62,2	D2=45	W1=27	REF 140TA2355
D1=63,5	D2=31,8	W1=60,3	REF 140TA2356
D1=63,5	D2=34	W1=102	REF 140TA2357
D1=63,5	D2=41,2	W1=57,1	REF 104TA3166
D1=63,5	D2=44,5	W1=47,7	REF 140TA2358
D1=63,5	D2=44,5	W1=85,4	REF 104TA3151
D1=63,5	D2=46,9	W1=22,3	REF 140TA2359
D1=64	D2=46	W1=91	REF 140TA2360
D1=64,5	D2=39	W1=101,8	REF 104TA3152
D1=65	D2=40	W1=60	REF 140TA2361
D1=65,8	D2=41,3	W1=25,4	REF 140TA2362
D1=66	D2=44	W1=42	REF 140TA2363
D1=66,3	D2=32	W1=38	REF 104TA2496
D1=69,7	D2=49,2	W1=34,3	REF 140TA2364
D1=69,7	D2=52	W1=25	REF 140TA2365
D1=70	D2=39	W1=30	REF 116TA2616
D1=71,2	D2=29,7	W1=37,8	REF 104TA2494
D1=72	D2=39	W1=23	REF 140TA2366

D1=73	D2=32,5	W1=20,7	REF 140TA2367
D1=73	D2=39	W1=20,7	REF 104TA2515
D1=73	D2=39	W1=21,4	REF 140TA2368
D1=73	D2=39	W1=31,5	REF 140TA2369
D1=73	D2=45	W1=22	REF 140TA2370
D1=75	D2=56	W1=85	REF 140TA2371
D1=76	D2=55	W1=31,7	REF 104TA2550
D1=76,2	D2=52,4	W1=31,5	REF 104TA2548
D1=76,3	D2=52,3	W1=73,3	REF 140TA2372
D1=78,2	D2=55	W1=22	REF 140TA2373
D1=78,6	D2=55	W1=22	REF 140TA2374
D1=79	D2=44	W1=50	REF 140TA2375
D1=79	D2=54	W1=116	REF 140TA2376
D1=79	D2=55	W1=22	REF 140TA2377
D1=79,5	D2=55	W1=22	REF 140TA2378
D1=80	D2=62	W1=36	REF 140TA2379
D1=80	D2=62	W1=36	REF 104TA2570
D1=81	D2=34	W1=35,2	REF 140TA2380
D1=82,4	D2=62	W1=35	REF 104TA2578
D1=82,5	D2=47	W1=22,2	REF 140TA2381
D1=82,5	D2=72	W1=26,5	REF 140TA2382
D1=84,8	D2=56,8	W1=32	REF 104TA2551
D1=85,5	D2=35	W1=34	REF 140TA2383
D1=86	D2=50	W1=80	REF 140TA2384
D1=88,5	D2=72	W1=26	REF 140TA2385
D1=88,8	D2=62	W1=35	REF 140TA2386
D1=88,9	D2=62	W1=35	REF 140TA2387
D1=89	D2=55	W1=46	REF 140TA2388
D1=90	D2=35	W1=85	REF 140TA2389
D1=90	D2=68	W1=25	REF 140TA2390
D1=92	D2=61	W1=126	REF 140TA2391
D1=92	D2=72	W1=22,3	REF 140TA2392
D1=92	D2=72	W1=26,5	REF 140TA2393
D1=92,2	D2=71,9	W1=26,8	REF 140TA2394
D1=92,5	D2=72	W1=26,5	REF 140TA2395
D1=93	D2=72	W1=26,5	REF 140TA2396
D1=93	D2=72	W1=26,6	REF 140TA2397
D1=93,5	D2=72	W1=26,5	REF 140TA2398
D1=94	D2=72	W1=26,5	REF 140TA2399
D1=95,3	D2=72	W1=22,3	REF 140TA2400
D1=99	D2=72	W1=26,8	REF 140TA2401
D1=100	D2=55	W1=100	REF 140TA2402
D1=101	D2=72	W1=38	REF 140TA2403
D1=101,4	D2=80	W1=31,8	REF 119TA4252
D1=101,6	D2=55,5	W1=101,4	REF 140TA2404
D1=103	D2=80,3	W1=49	REF 104TA2656
D1=103,4	D2=65	W1=135	REF 140TA2405
D1=103,5	D2=80	W1=56	REF 140TA2406
D1=104,5	D2=80	W1=56	REF 140TA2407
D1=105	D2=80	W1=52	REF 140TA2408
D1=106,6	D2=57,2	W1=44,5	REF 104TA2552
D1=107,8	D2=90	W1=36	REF 140TA2409
D1=108,5	D2=80	W1=56	REF 140TA2410

Dimensions in mm

HOUSING MAST ROLLERS



For all our latest catalogue updates and company info: www.tvh.com

HOUSING MAST ROLLERS

D1=108,5	D2=90	W1=36	REF 116TA2532
D1=109,5	D2=80	W1=31,8	REF 140TA2411
D1=109,5	D2=100	W1=47,8	REF 140TA2412
D1=109,8	D2=80	W1=25,5	REF 140TA2413
D1=110	D2=59,5	W1=95	REF 140TA2414
D1=110	D2=80	W1=31,8	REF 140TA2415
D1=110,2	D2=80	W1=31,8	REF 140TA2416
D1=110,4	D2=80	W1=31,8	REF 140TA2417
D1=110,9	D2=80	W1=31,8	REF 140TA2418
D1=111	D2=54	W1=101,5	REF 140TA2419
D1=111	D2=69,9	W1=126	REF 116TA2641
D1=111,3	D2=80	W1=31,8	REF 140TA2420
D1=111,6	D2=80	W1=31,8	REF 140TA2421
D1=112	D2=80	W1=31,8	REF 140TA2422
D1=112,8	D2=80	W1=31,6	REF 140TA2423
D1=114,2	D2=80	W1=32	REF 140TA2424
D1=120	D2=75	W1=50	REF 104TA2634
D1=124,6	D2=80	W1=38,1	REF 140TA2425
D1=124,6	D2=80	W1=38,1	REF 140TA2426
D1=124,6	D2=85	W1=38	REF 140TA2427
D1=124,7	D2=85	W1=40	REF 140TA2428
D1=126,1	D2=85	W1=38	REF 140TA2429
D1=126,2	D2=79	W1=38,1	REF 140TA2430
D1=126,4	D2=85	W1=38,2	REF 140TA2431
D1=127,5	D2=85	W1=38	REF 140TA2432
D1=127,7	D2=79,4	W1=38,1	REF 140TA2433
D1=130	D2=65	W1=60	REF 140TA2434
D1=130	D2=75	W1=50	REF 140TA2435
D1=130	D2=90	W1=63	REF 140TA2436
D1=136,5	D2=100	W1=41,7	REF 104TA2724
D1=139,2	D2=100	W1=42	REF 140TA2437
D1=145,5	D2=100	W1=48	REF 119TA4100
D1=145,5	D2=109,8	W1=60,7	REF 140TA2438
D1=145,7	D2=95	W1=50,7	REF 140TA2439
D1=147	D2=110	W1=50	REF 140TA2440
D1=152	D2=85	W1=50,8	REF 140TA2441
D1=162	D2=110	W1=51	REF 140TA2442
D1=164	D2=90	W1=43	REF 104TA2702
D1=164	D2=90	W1=46,5	REF 116TA2462
D1=165,6	D2=120	W1=47,6	REF 140TA2443
D1=167	D2=90	W1=46,5	REF 116TA2603
D1=170	D2=269	W1=106	REF 140TA2444
D1=189	D2=110	W1=48	REF 104TA2742
D1=189,2	D2=100	W1=46	REF 104TA2729
D1=190,5	D2=90	W1=36	REF 104TA2688
D1=197,6	D2=150	W1=71,5	REF 140TA2445
D1=200	D2=140	W1=81	REF 140TA2446
D1=200	D2=150	W1=70	REF 104TA2160
D1=201	D2=140	W1=65	REF 104TA2752
D1=201	D2=150	W1=70	REF 116TA2472
D1=201,5	D2=100	W1=51	REF 140TA2447
D1=202	D2=110	W1=48	REF 140TA2448
D1=202,7	D2=120	W1=48	REF 140TA2449

D1=210	D2=149,8	W1=62	REF 140TA2450
D1=210	D2=150	W1=62	REF 140TA2451
D1=225,4	D2=165	W1=82,6	REF 116TA2587
D1=247,5	D2=150	W1=90	REF 140TA2452
D1=249	D2=150	W1=73	REF 140TA2453
D1=249	D2=160	W1=94	REF 140TA2454
D1=251	D2=165	W1=82,8	REF 140TA2455
D1=252	D2=130	W1=70	REF 140TA2456
D1=260	D2=170	W1=119	REF 140TA2457
D1=270	D2=170	W1=90	REF 140TA2458
D1=281	D2=180	W1=102	REF 140TA2459
D1=302	D2=190,5	W1=94	REF 104TA2163

TYPE: HOU09

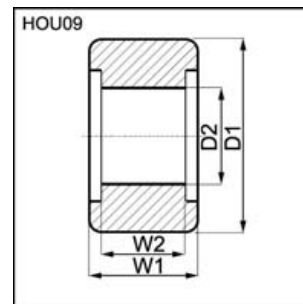

D1=38,2	D2=44,5	W1=34	W2=32	REF 140TA2460
D1=47	D2=30,5	W1=24	W2=16	REF 140TA2461
D1=61,3	D2=32,5	W1=22,9	W2=20,7	REF 140TA2462
D1=62	D2=39	W1=29,8	W2=21,2	REF 140TA2463
D1=65	D2=34	W1=26,7	W2=20,5	REF 140TA2464
D1=70	D2=44,5	W1=34	W2=31,8	REF 140TA2465
D1=70	D2=44,5	W1=34	W2=32	REF 140TA2466
D1=70	D2=57	W1=30	W2=27	REF 140TA2467
D1=80	D2=39	W1=26,6	W2=20,5	REF 140TA2468
D1=81,3	D2=60	W1=21	W2=17	REF 140TA2469
D1=88	D2=60	W1=31,7	W2=20	REF 140TA2470
D1=90	D2=55	W1=30	W2=26	REF 140TA2471
D1=90	D2=70	W1=32	W2=21	REF 140TA2472
D1=91,7	D2=58	W1=28	W2=19,6	REF 140TA2473
D1=97,7	D2=68	W1=30	W2=25	REF 140TA2474
D1=105	D2=74	W1=40	W2=30	REF 104TA2631
D1=114	D2=65	W1=50,8	W2=32,4	REF 104TA2597
D1=114,4	D2=65	W1=36	W2=30	REF 140TA2475
D1=139	D2=95	W1=54,6	W2=40,2	REF 140TA2476
D1=153	D2=98	W1=38	W2=30	REF 140TA2477

Dimensions in mm

HOUSING MAST ROLLERS

For all our latest catalogue updates and company info: www.tvh.com

HOUSING MAST ROLLERS

TYPE: HOU10

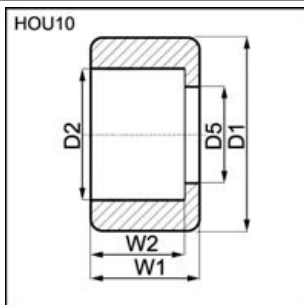

D1=60	D2=34	D5=31	W1=22,7	W2=20,2	REF 116TA2468
D1=62	D2=52	D5=48	W1=23,5	W2=20,3	REF 140TA2478
D1=64,6	D2=51,9	D5=45	W1=24	W2=20	REF 104TA2538
D1=65	D2=52	D5=45	W1=21,1	W2=18,1	REF 104TA2539
D1=65,4	D2=47,1	D5=43	W1=25,5	W2=18,8	REF 140TA2479
D1=67	D2=52	D5=45	W1=26	W2=20,5	REF 104TA2540
D1=67	D2=52	D5=45	W1=31	W2=23,2	REF 140TA2480
D1=68	D2=47	D5=43,9	W1=32,8	W2=22,8	REF 140TA2481
D1=68,3	D2=51,9	D5=44,8	W1=31	W2=23,8	REF 140TA2482
D1=70,9	D2=52	D5=45	W1=23,6	W2=20	REF 104TA2542
D1=70,9	D2=62	D5=55	W1=22	W2=18	REF 104TA2554
D1=71	D2=52	D5=45	W1=21,5	W2=19	REF 104TA2541
D1=71,3	D2=62	D5=55	W1=22	W2=19	REF 104TA2555
D1=71,7	D2=62	D5=55	W1=22	W2=18	REF 104TA2556
D1=72,5	D2=52	D5=45	W1=23,5	W2=20	REF 104TA2544
D1=75	D2=62	D5=55	W1=22	W2=18	REF 104TA2557
D1=75,3	D2=61,9	D5=55	W1=25,9	W2=22	REF 140TA2483
D1=76	D2=62	D5=55,2	W1=25	W2=21,5	REF 140TA2484
D1=80	D2=62	D5=55	W1=30	W2=27	REF 140TA2485
D1=82,9	D2=62	D5=54	W1=27	W2=20,5	REF 104TA2579
D1=85	D2=62	D5=58	W1=31	W2=28	REF 140TA2486
D1=85	D2=68	D5=52,5	W1=49	W2=39	REF 140TA2487
D1=86	D2=72	D5=67	W1=21,5	W2=20,5	REF 104TA2606
D1=88	D2=72	D5=62	W1=33	W2=30,3	REF 104TA2608
D1=88,3	D2=72	D5=62	W1=34	W2=29	REF 140TA2488
D1=90	D2=62	D5=50,3	W1=40	W2=32	REF 140TA2489
D1=90	D2=65	D5=52	W1=50	W2=36	REF 140TA2490
D1=92	D2=72	D5=64	W1=31	W2=24	REF 104TA2617
D1=92	D2=72	D5=65,5	W1=33	W2=27,5	REF 140TA2491
D1=92,2	D2=72	D5=60,3	W1=27,9	W2=23,9	REF 140TA2492
D1=93,7	D2=80	D5=65	W1=30,1	W2=29,3	REF 104TA2638
D1=96,5	D2=80	D5=68	W1=27,7	W2=26,2	REF 104TA2640
D1=97	D2=80	D5=72	W1=37	W2=29	REF 104TA2641
D1=98,5	D2=80	D5=70	W1=30	W2=26	REF 140TA2493
D1=100	D2=68	D5=55	W1=40	W2=32	REF 140TA2494
D1=100	D2=68	D5=62	W1=34	W2=31	REF 140TA2495
D1=100	D2=75	D5=65	W1=45	W2=36,6	REF 140TA2496
D1=100	D2=75	D5=65,1	W1=44,9	W2=36,4	REF 104TA2633
D1=101	D2=80	D5=70	W1=32	W2=27,5	REF 140TA2497
D1=101	D2=80	D5=71,6	W1=30,6	W2=27,5	REF 140TA2498
D1=101	D2=81	D5=65	W1=36,6	W2=29,5	REF 140TA2499
D1=101,3	D2=80	D5=70	W1=32	W2=27,5	REF 140TA2500
D1=101,5	D2=80	D5=66	W1=36,5	W2=29,5	REF 140TA2501

D1=101,5	D2=80	D5=66	W1=36,5	W2=29,5	REF 140TA2502
D1=101,5	D2=80	D5=66	W1=36,7	W2=29,5	REF 140TA2503
D1=101,5	D2=80	D5=70	W1=32	W2=27,5	REF 140TA2504
D1=101,5	D2=80	D5=70	W1=32	W2=27,6	REF 104TA2650
D1=101,8	D2=80	D5=70	W1=32	W2=27,8	REF 119TA4035
D1=102	D2=80	D5=65,8	W1=36,6	W2=29,6	REF 140TA2505
D1=102	D2=80	D5=70	W1=32	W2=27,5	REF 119TA3954
D1=102	D2=81	D5=65	W1=36,6	W2=29,5	REF 140TA2506
D1=102,3	D2=80	D5=70	W1=32	W2=27,5	REF 140TA2507
D1=105,5	D2=80	D5=72,1	W1=30	W2=25,3	REF 140TA2508
D1=105,8	D2=62	D5=52	W1=28	W2=24	REF 140TA2509
D1=106,5	D2=61,7	D5=52,2	W1=28	W2=23,4	REF 140TA2510
D1=109,2	D2=80	D5=70	W1=30,1	W2=24	REF 140TA2511
D1=111,6	D2=90	D5=74,8	W1=33,5	W2=30	REF 140TA2512
D1=111,6	D2=90	D5=75,6	W1=33,6	W2=29,1	REF 140TA2513
D1=114,2	D2=71,4	D5=63,5	W1=57,2	W2=46	REF 140TA2514
D1=115,5	D2=72	D5=50	W1=36	W2=27	REF 140TA2515
D1=117	D2=100	D5=87	W1=40	W2=32,5	REF 104TA2707
D1=118	D2=90	D5=83	W1=50,3	W2=46,1	REF 140TA2516
D1=118,5	D2=90	D5=83	W1=50	W2=46	REF 140TA2517
D1=119,5	D2=85	D5=75	W1=29	W2=27,5	REF 104TA2675
D1=120	D2=90	D5=78	W1=60	W2=50	REF 140TA2518
D1=120	D2=90	D5=81,5	W1=62	W2=52	REF 140TA2519
D1=120	D2=90	D5=82	W1=46	W2=42	REF 140TA2520
D1=121,1	D2=100	D5=64,8	W1=37,4	W2=27,6	REF 140TA2521
D1=122	D2=100	D5=92	W1=36	W2=30	REF 104TA2712
D1=123	D2=90	D5=80	W1=31	W2=26	REF 104TA2692
D1=123	D2=100	D5=93,8	W1=52	W2=48,3	REF 104TA2713
D1=123,3	D2=105	D5=90	W1=60	W2=50	REF 116TA2629
D1=125	D2=90	D5=75	W1=55	W2=44,4	REF 140TA2522
D1=126	D2=100	D5=91,3	W1=31	W2=26,7	REF 140TA2523
D1=127	D2=85	D5=76	W1=40,5	W2=36	REF 104TA2682
D1=127	D2=100	D5=92	W1=31	W2=26	REF 104TA2718
D1=128	D2=100	D5=92	W1=31	W2=26,5	REF 104TA2719
D1=129	D2=100	D5=87	W1=36	W2=32	REF 104TA2720
D1=129,8	D2=110	D5=89,6	W1=41	W2=36,5	REF 104TA2733
D1=135,4	D2=100	D5=82	W1=55	W2=40	REF 140TA2524
D1=136	D2=100	D5=80	W1=55	W2=41,3	REF 140TA2525
D1=136,4	D2=100	D5=80	W1=55	W2=40,2	REF 109TA5895
D1=136,6	D2=100	D5=91	W1=48	W2=44	REF 116TA2606
D1=137	D2=100	D5=79,8	W1=55	W2=40	REF 140TA2526
D1=139,2	D2=90	D5=80	W1=48,1	W2=39,5	REF 104TA2698
D1=139,7	D2=90	D5=82,6	W1=45,6	W2=38,6	REF 104TA2701
D1=140	D2=105	D5=87,7	W1=70	W2=60	REF 140TA2527
D1=140,2	D2=105	D5=88	W1=70,5	W2=60	REF 140TA2528
D1=149	D2=100	D5=92	W1=55	W2=47	REF 104TA2725
D1=149,5	D2=120	D5=105	W1=45	W2=37	REF 104TA2743
D1=158	D2=120	D5=105	W1=46	W2=37,5	REF 104TA2746
D1=159	D2=100	D5=93	W1=47,7	W2=41,3	REF 104TA2726
D1=162	D2=100	D5=93	W1=47,7	W2=41,3	REF 140TA2529
D1=164	D2=90	D5=82,5	W1=43	W2=36,5	REF 104TA2703
D1=174,8	D2=110	D5=94,5	W1=55	W2=44,5	REF 140TA2530
D1=175	D2=110	D5=94,5	W1=55	W2=41	REF 140TA2531

Dimensions in mm

HOUSING MAST ROLLERS



For all our latest catalogue updates and company info: www.tvh.com

HOUSING MAST ROLLERS

D1=177	D2=140	D5=126	W1=49	W2=43	REF 140TA2532
D1=188	D2=120	D5=110	W1=53	W2=50	REF 104TA2750
D1=189	D2=151	D5=136	W1=51	W2=46	REF 140TA2533
D1=189,2	D2=150	D5=136	W1=51	W2=46	REF 140TA2534
D1=198	D2=151	D5=136	W1=59	W2=47	REF 140TA2535
D1=220	D2=190	D5=165	W1=55	W2=49	REF 104TA2162
D1=225	D2=140	D5=114,5	W1=65	W2=55,5	REF 140TA2536
D1=225	D2=140	D5=115	W1=65	W2=54	REF 140TA2537

TYPE: HOU11

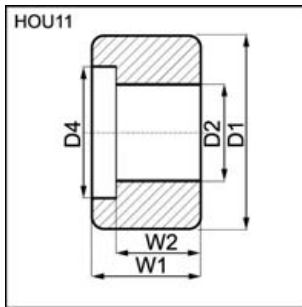

D1=34,8	D2=24	D4=29	W1=18,8	W2=16,8	REF 140TA2538
D1=47	D2=30	D4=36,1	W1=16,4	W2=13,3	REF 140TA2539
D1=49,7	D2=33	D4=39,6	W1=28	W2=26,8	REF 119TA3635
D1=49,8	D2=33	D4=40	W1=24	W2=22	REF 140TA2540
D1=55,2	D2=40	D4=45,4	W1=23	W2=18,2	REF 140TA2541
D1=55,8	D2=40	D4=45,5	W1=23	W2=18	REF 104TA2519
D1=57	D2=40	D4=45,3	W1=23	W2=18	REF 140TA2542
D1=57,1	D2=28,6	D4=32,2	W1=20,6	W2=13,5	REF 140TA2543
D1=60	D2=41,3	D4=43,9	W1=21,6	W2=18,5	REF 140TA2544
D1=60,3	D2=32,5	D4=42,4	W1=21,3	W2=16,5	REF 140TA2545
D1=60,3	D2=32,5	D4=42,5	W1=18,1	W2=13,1	REF 140TA2546
D1=63,5	D2=44,7	D4=52,5	W1=41,4	W2=35	REF 140TA2547
D1=71	D2=32	D4=38,6	W1=21	W2=18,5	REF 140TA2548
D1=72,1	D2=45	D4=60,4	W1=23	W2=17,7	REF 140TA2549
D1=73	D2=32	D4=38,4	W1=21,1	W2=16,6	REF 104TA2498
D1=73	D2=38,9	D4=55,5	W1=28,7	W2=20	REF 104TA2516
D1=73	D2=39	D4=55	W1=23	W2=15	REF 140TA2550
D1=73	D2=39	D4=55,5	W1=28,7	W2=21,2	REF 140TA2551
D1=75	D2=32	D4=38,5	W1=21,2	W2=18,3	REF 104TA2499
D1=87,8	D2=65	D4=76,5	W1=41,1	W2=31,8	REF 104TA2596
D1=88,6	D2=34	D4=50	W1=30,3	W2=24	REF 140TA2552
D1=101	D2=79	D4=94,2	W1=24	W2=22	REF 140TA2553
D1=102,8	D2=40	D4=80,5	W1=44	W2=40	REF 140TA2554
D1=108	D2=82,9	D4=88	W1=36	W2=29	REF 140TA2555
D1=269	D2=150	D4=237	W1=90	W2=88	REF 140TA2556

TYPE: HOU12

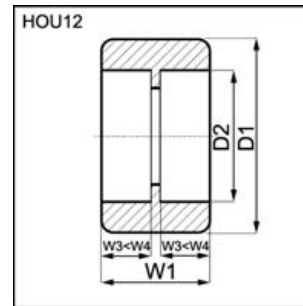

D1=28	D2=16	W1=34	W3=10	REF 140TA2557
D1=34	D2=30	W1=55	W3=14	REF 140TA2558
D1=40	D2=23	W1=80	W3=20	REF 140TA2559
D1=40	D2=23	W1=85	W3=31	REF 140TA2560
D1=40	D2=23	W1=85	W3=31,5	REF 140TA2561
D1=40	D2=32	W1=50,3	W3=5	REF 104TA2492
D1=44,8	D2=23	W1=80	W3=30,2	REF 140TA2562
D1=45	D2=30	W1=45	W3=8,3	REF 104TA2475
D1=49,1	D2=40,1	W1=74	W3=10	REF 104TA2500
D1=49,8	D2=40	W1=182	W3=30	REF 140TA2563
D1=50	D2=23	W1=150	W3=30	REF 140TA2564
D1=50	D2=26,5	W1=99,8	W3=37,9	REF 140TA2565
D1=50	D2=35	W1=90	W3=25	REF 140TA2566
D1=50	D2=40	W1=62	W3=14	REF 140TA2567
D1=53,7	D2=40	W1=243	W3=30	REF 140TA2568
D1=55	D2=40	W1=26,1	W3=12	REF 104TA2518
D1=55	D2=40	W1=100	W3=30,5	REF 119TA4090
D1=55	D2=40	W1=160	W3=30,3	REF 140TA2569
D1=59,6	D2=45	W1=110	W3=35	REF 140TA2570
D1=59,7	D2=50	W1=80	W3=4	REF 140TA2571
D1=60	D2=40	W1=80	W3=29	REF 140TA2572
D1=60	D2=40	W1=80	W3=30	REF 140TA2573
D1=60	D2=40	W1=80	W3=30	REF 116TA2672
D1=60	D2=45	W1=71	W3=5,6	REF 140TA2574
D1=63,5	D2=35,7	W1=72,2	W3=25,4	REF 140TA2575
D1=63,5	D2=36	W1=89,5	W3=27	REF 104TA2509
D1=63,5	D2=42	W1=76	W3=12	REF 104TA2512
D1=63,5	D2=44,5	W1=52	W3=7	REF 140TA2576
D1=66	D2=52	W1=35	W3=15	REF 140TA2577
D1=67	D2=52	W1=55	W3=15	REF 140TA2578
D1=70	D2=50	W1=99,7	W3=40	REF 119TA3641
D1=71,3	D2=50	W1=150	W3=45	REF 140TA2579
D1=74	D2=50	W1=142	W3=45	REF 140TA2580
D1=74	D2=62	W1=32	W3=12	REF 140TA2581
D1=74,4	D2=62	W1=31,7	W3=12,2	REF 140TA2582
D1=74,7	D2=62	W1=31,7	W3=12,2	REF 140TA2583
D1=75	D2=50	W1=120	W3=40	REF 116TA2679
D1=75	D2=50	W1=140,5	W3=40	REF 140TA2584
D1=75	D2=50,6	W1=150	W3=40	REF 116TA2670
D1=75	D2=55	W1=100	W3=20,5	REF 116TA2682
D1=75	D2=62	W1=75	W3=18	REF 140TA2585
D1=75,2	D2=62	W1=31,7	W3=12,2	REF 140TA2586
D1=75,7	D2=62	W1=31,7	W3=12	REF 140TA2587

Dimensions in mm

HOUSING MAST ROLLERS

For all our latest catalogue updates and company info: www.tvh.com

HOUSING MAST ROLLERS

D1=75,7	D2=62	W1=32	W3=12	REF 140TA2588
D1=75,8	D2=62	W1=31,7	W3=12,2	REF 140TA2589
D1=76,1	D2=62	W1=32	W3=12	REF 140TA2590
D1=76,2	D2=52,4	W1=63,5	W3=28	REF 104TA2549
D1=76,4	D2=62	W1=31,7	W3=12,2	REF 140TA2591
D1=76,8	D2=62	W1=31,7	W3=12,2	REF 140TA2592
D1=77	D2=50	W1=100	W3=40	REF 140TA2593
D1=77	D2=50	W1=143	W3=59	REF 140TA2594
D1=77	D2=62	W1=100	W3=16,5	REF 140TA2595
D1=77,2	D2=62	W1=32	W3=12	REF 140TA2596
D1=77,3	D2=62	W1=31,8	W3=12	REF 140TA2597
D1=77,7	D2=62	W1=31,7	W3=12,2	REF 140TA2598
D1=78,7	D2=62	W1=39,5	W3=14,5	REF 140TA2599
D1=80	D2=55	W1=180	W3=50,5	REF 140TA2600
D1=85	D2=34	W1=110	W3=32	REF 140TA2601
D1=85	D2=62	W1=100	W3=37,5	REF 140TA2602
D1=88	D2=60	W1=120	W3=40	REF 116TA2681
D1=90	D2=60	W1=150	W3=40	REF 140TA2603
D1=98	D2=50	W1=100	W3=40	REF 140TA2604
D1=98	D2=60	W1=150	W3=40	REF 116TA2683
D1=100	D2=55	W1=153	W3=50	REF 140TA2605
D1=105	D2=60	W1=144	W3=45	REF 140TA2606
D1=105	D2=65	W1=265	W3=59	REF 140TA2607
D1=110	D2=75	W1=175	W3=35	REF 140TA2608
D1=115	D2=80	W1=150	W3=41,5	REF 140TA2609
D1=152,4	D2=63,5	W1=152,4	W3=55	REF 140TA2610
D1=160	D2=120	W1=73	W3=31	REF 104TA2747
D1=163,8	D2=90	W1=46,5	W3=21,6	REF 140TA2611
D1=249	D2=150	W1=90	W3=42	REF 140TA2612
D1=268,8	D2=160	W1=88	W3=37	REF 140TA2613
D1=269	D2=160	W1=94	W3=42,5	REF 116TA2842

TYPE: HOU13

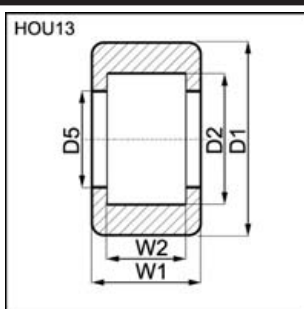

D1=58	D2=48	D5=42,5	W1=21,7	W2=16	REF 104TA2532
-------	-------	---------	---------	-------	-------------------------------

TYPE: HOU14

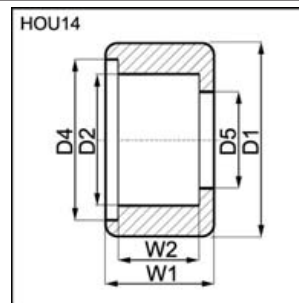

D1=79	D2=62	D5=59	W1=22	W2=18	REF 140TA2614
D1=90,6	D2=62,4	D5=59	W1=22,8	W2=18,8	REF 116TA2711

TYPE: HOU15

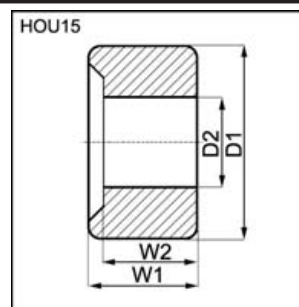

D1=55,3	D2=28	W1=22	W2=16	REF 140TA2615
D1=55,6	D2=28	W1=22	W2=16	REF 140TA2616
D1=57	D2=28,1	W1=22	W2=16	REF 140TA2617
D1=58,5	D2=28,1	W1=22	W2=16	REF 140TA2618
D1=60	D2=28,1	W1=22	W2=16	REF 119TA3626
D1=60,3	D2=22,3	W1=21	W2=16	REF 119TA3612
D1=63	D2=28,1	W1=22	W2=16	REF 116TA2475
D1=63,5	D2=22,3	W1=21	W2=16	REF 140TA2619
D1=66,7	D2=22,3	W1=21	W2=16	REF 140TA2620
D1=69,8	D2=22,3	W1=21	W2=16	REF 140TA2621
D1=71	D2=32	W1=22	W2=16	REF 140TA2622
D1=73	D2=28,6	W1=21,5	W2=15,2	REF 140TA2623
D1=73	D2=32	W1=22	W2=16	REF 140TA2624
D1=74	D2=28,5	W1=21,5	W2=15,2	REF 140TA2625
D1=75	D2=32	W1=22	W2=16	REF 140TA2626
D1=76	D2=28,5	W1=21,5	W2=15,2	REF 140TA2627
D1=78	D2=28,5	W1=21,5	W2=15,2	REF 140TA2628
D1=79	D2=28,5	W1=21,5	W2=15,2	REF 140TA2629
D1=81	D2=28,5	W1=21,5	W2=15,2	REF 140TA2630
D1=82,4	D2=35	W1=22,7	W2=17	REF 140TA2631
D1=83	D2=35	W1=23	W2=17	REF 140TA2632
D1=83,6	D2=35	W1=22,7	W2=17	REF 140TA2633
D1=85	D2=35	W1=23	W2=17	REF 140TA2634
D1=86,1	D2=35	W1=22,7	W2=17	REF 140TA2635
D1=87	D2=35	W1=23	W2=17	REF 109TA5898
D1=87,5	D2=35	W1=22,7	W2=17	REF 140TA2636
D1=89	D2=35	W1=22,7	W2=17	REF 140TA2637
D1=89	D2=35	W1=23	W2=17	REF 140TA2638
D1=90,5	D2=35	W1=22,7	W2=17	REF 140TA2639
D1=91	D2=35	W1=23	W2=17	REF 140TA2640
D1=92,1	D2=35	W1=22,7	W2=17	REF 140TA2641

Dimensions in mm

HOUSING MAST ROLLERS



For all our latest catalogue updates and company info: www.tvh.com

HOUSING MAST ROLLERS

TYPE: HOU16

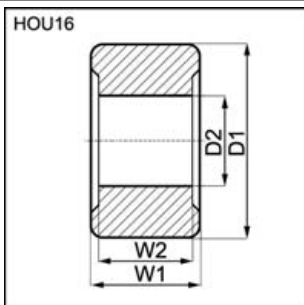

D1=117	D2=75	W1=60	W2=50	REF 140TA2642
D1=117	D2=75	W1=60	W2=50	REF 140TA2643
D1=117	D2=75	W1=60	W2=50	REF 140TA2644
D1=139,3	D2=90	W1=42	W2=34	REF 140TA2645

TYPE: HOU17

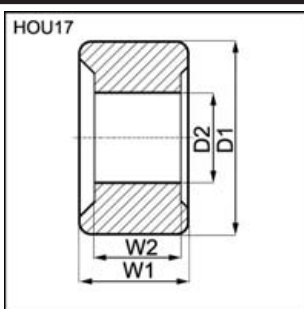

D1=71,4	D2=49	W1=18,6	W2=13,6	REF 104TA2533
D1=73,3	D2=49	W1=18,5	W2=12,3	REF 104TA2534
D1=91,9	D2=47	W1=24	W2=18	REF 119TA3640

TYPE: HOU18

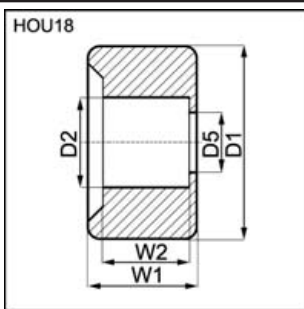

D1=87	D2=30	D5=39	W1=32	W2=17,9	REF 140TA2646
D1=150	D2=105,5	D5=94	W1=75	W2=62	REF 140TA2647
D1=162	D2=85	D5=72,5	W1=45	W2=30	REF 116TA2712
D1=163	D2=85	D5=72	W1=45	W2=30	REF 116TA2713

TYPE: HOU19

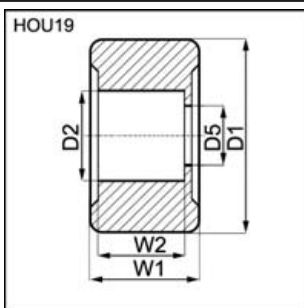

D1=186	D2=85	D5=72	W1=45	W2=30	REF 140TA2648
D1=187	D2=85	D5=72	W1=45	W2=29,8	REF 140TA2649

TYPE: HOU20

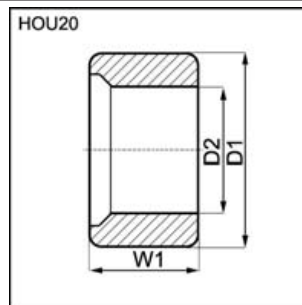

D1=100	D2=75	W1=51	REF 140TA2650
D1=100	D2=75	W1=51	REF 140TA2651

TYPE: HOU21

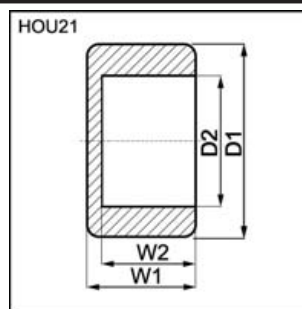

D1=69,8	D2=57,1	W1=23,8	W2=20	REF 140TA2652
D1=70,3	D2=57	W1=23,7	W2=19,8	REF 140TA2653
D1=70,6	D2=57	W1=23,7	W2=19,8	REF 140TA2654
D1=70,8	D2=57	W1=23,9	W2=19,9	REF 140TA2655
D1=79,5	D2=62	W1=44,7	W2=28	REF 140TA2656
D1=80	D2=62	W1=26	W2=20	REF 104TA2569
D1=91,3	D2=72	W1=28	W2=25,5	REF 140TA2657
D1=100,2	D2=72	W1=35	W2=27	REF 104TA2624
D1=101	D2=80	W1=35,6	W2=26	REF 104TA2646
D1=101	D2=80	W1=36	W2=34	REF 104TA2649
D1=107,8	D2=90	W1=37	W2=30,2	REF 140TA2658
D1=115,5	D2=80	W1=34	W2=29,5	REF 140TA2659
D1=117	D2=80	W1=34,3	W2=29,5	REF 140TA2660

TYPE: HOU22

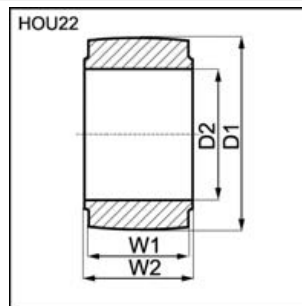

D1=50	D2=20	W1=15,5	W2=17,8	REF 104TA2432
D1=56	D2=23	W1=19	W2=20	REF 140TA2661
D1=70	D2=42	W1=35	W2=38	REF 140TA2662
D1=100	D2=50	W1=38,1	W2=40,3	REF 140TA2663
D1=104,5	D2=80	W1=22	W2=31,8	REF 140TA2664
D1=104,7	D2=80	W1=31,8	W2=22,3	REF 140TA2665
D1=105	D2=80	W1=22,2	W2=32	REF 140TA2666
D1=107,6	D2=79,8	W1=22,5	W2=31,8	REF 140TA2667

Dimensions in mm

HOUSING MAST ROLLERS

For all our latest catalogue updates and company info: www.tvh.com

HOUSING MAST ROLLERS

TYPE: HOU23

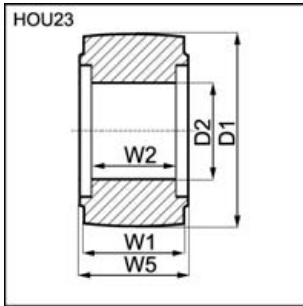

D1=111,3	D2=73	W1=32	W2=27	W5=36	REF 140TA2668
D1=111,3	D2=76	W1=32	W2=30	W5=36	REF 140TA2669

TYPE: HOU24

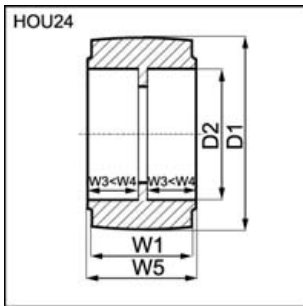

D1=104	D2=59,7	W1=234	W3=44,8	W5=248	REF 140TA2670
--------	---------	--------	---------	--------	-------------------------------

TYPE: HOU25

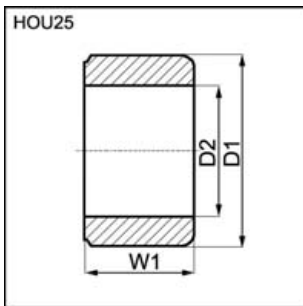

D1=88	D2=69,8	W1=47,6	REF 104TA2600
D1=88	D2=70	W1=47,5	REF 140TA2671

TYPE: HOU26

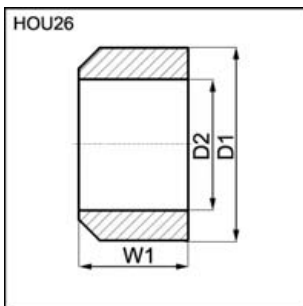

D1=80	D2=62	W1=36	REF 140TA2672
D1=99,4	D2=72	W1=36,6	REF 140TA2673
D1=138	D2=65	W1=40	REF 104TA2599
D1=140	D2=85	W1=36,5	REF 119TA4325
D1=152,2	D2=100	W1=41,3	REF 140TA2674
D1=175	D2=100	W1=58	REF 104TA2728
D1=244,5	D2=139,7	W1=68	REF 140TA2675
D1=244,7	D2=140	W1=68	REF 140TA2676

TYPE: HOU27

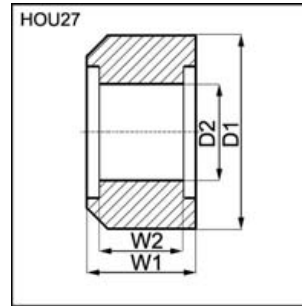

D1=163,5	D2=112,7	W1=62,4	W2=49,7	REF 140TA2677
----------	----------	---------	---------	-------------------------------

TYPE: HOU28

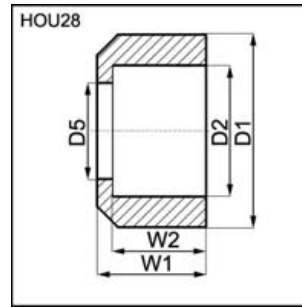

D1=77	D2=62	D5=31	W1=18	W2=16	REF 140TA2678
D1=78	D2=55	D5=48	W1=27	W2=18	REF 140TA2679
D1=78,4	D2=52	D5=46	W1=30	W2=28	REF 140TA2680
D1=99	D2=72	D5=67,3	W1=33	W2=25	REF 140TA2681
D1=148,4	D2=114	D5=88	W1=58	W2=50	REF 140TA2682
D1=148,5	D2=110	D5=88	W1=45	W2=37	REF 140TA2683
D1=149,5	D2=110	D5=88	W1=45	W2=37	REF 140TA2684
D1=170	D2=130	D5=109	W1=66,8	W2=52,5	REF 140TA2685

TYPE: HOU29

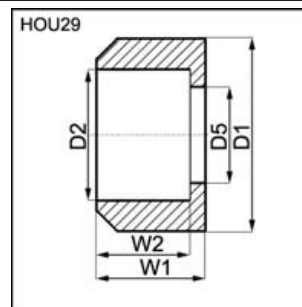

D1=76	D2=62	D5=54,9	W1=28,5	W2=23	REF 140TA2686
D1=81,9	D2=62	D5=54	W1=27	W2=20,5	REF 104TA2573
D1=82,4	D2=62	D5=54	W1=27	W2=20,5	REF 140TA2687
D1=82,6	D2=62	D5=54	W1=27	W2=20,5	REF 104TA2577
D1=82,9	D2=62	D5=54	W1=27	W2=20,5	REF 140TA2688
D1=83,1	D2=62	D5=54	W1=27	W2=20,5	REF 140TA2689
D1=83,7	D2=62	D5=54	W1=27	W2=20,5	REF 104TA2583
D1=84,4	D2=62	D5=54	W1=27	W2=20,5	REF 104TA2584
D1=109,5	D2=80	D5=66,8	W1=33,4	W2=27,3	REF 140TA2690
D1=115,1	D2=85	D5=78	W1=34,3	W2=26,7	REF 104TA2672
D1=116	D2=85	D5=77,8	W1=34	W2=26,5	REF 104TA2673
D1=117	D2=85,2	D5=78	W1=34	W2=27	REF 104TA2674
D1=124,5	D2=85,5	D5=78	W1=42	W2=37	REF 140TA2691
D1=126,5	D2=85	D5=78	W1=42,7	W2=37,7	REF 140TA2692

Dimensions in mm



For all our latest catalogue updates and company info: www.tvh.com

D1=126,9	D2=85	D5=78	W1=42,6	W2=37,5	REF 116TA2692
D1=129	D2=100	D5=82	W1=43	W2=34,2	REF 104TA2721
D1=139,8	D2=110	D5=100	W1=57	W2=52	REF 116TA2568
D1=149,1	D2=108	D5=88,1	W1=58,2	W2=49,6	REF 140TA2693

TYPE: HOU30

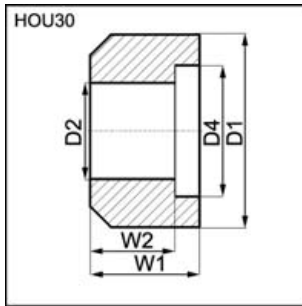

D1=40	D2=23	D4=32	W1=20	W2=16	REF 140TA2694
D1=90	D2=63,1	D4=72	W1=30	W2=25,5	REF 104TA2591
D1=108,5	D2=88	D4=96,3	W1=35	W2=29,6	REF 140TA2695

TYPE: HOU31

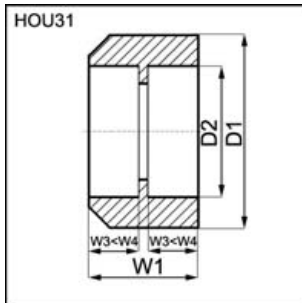

D1=160	D2=100	W1=65	W3=24	REF 116TA2434
D1=174,8	D2=110	W1=59,2	W3=27,3	REF 140TA2696
D1=185	D2=110	W1=68	W3=28	REF 140TA2697
D1=185	D2=121	W1=63	W3=29	REF 116TA2531
D1=228	D2=140	W1=73	W3=30,5	REF 140TA2698
D1=230	D2=140	W1=73	W3=30,5	REF 116TA2687
D1=244,5	D2=140	W1=68,3	W3=32,6	REF 140TA2699
D1=250	D2=150	W1=85	W3=37,9	REF 140TA2700
D1=250	D2=150	W1=85	W3=39	REF 116TA2715
D1=290	D2=150	W1=100	W3=37	REF 140TA2701

TYPE: HOU32

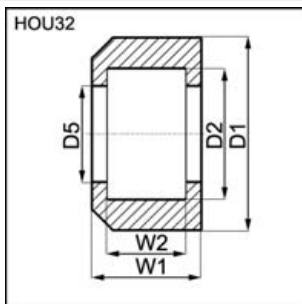

D1=111,5	D2=72	D5=64	W1=30	W2=24	REF 104TA2628
D1=148,9	D2=120	D5=112,5	W1=45	W2=28	REF 140TA2702
D1=149,8	D2=118,2	D5=112,4	W1=43	W2=28	REF 140TA2703

TYPE: HOU33

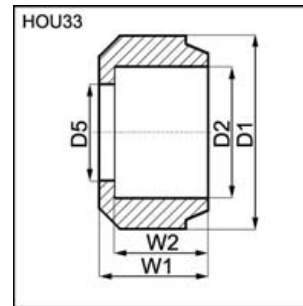

D1=70,5	D2=52,2	D5=46	W1=30	W2=27,8	REF 140TA2704
D1=70,8	D2=52	D5=46	W1=30	W2=28	REF 104TA2543

TYPE: HOU34

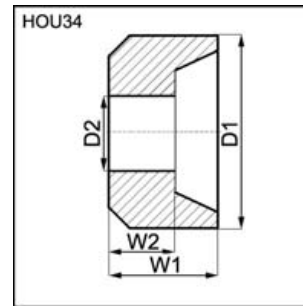

D1=48	D2=25	W1=16	W2=11	REF 140TA2705
D1=48	D2=25	W1=21	W2=11	REF 140TA2706
D1=49,5	D2=25	W1=16	W2=11	REF 116TA2694
D1=49,5	D2=25	W1=21	W2=11	REF 104TA2456
D1=51	D2=25	W1=16	W2=11	REF 140TA2707
D1=51	D2=25	W1=21	W2=11	REF 140TA2708
D1=52,5	D2=25	W1=16	W2=11	REF 116TA2696
D1=52,5	D2=25	W1=21	W2=11	REF 140TA2709

TYPE: HOU35

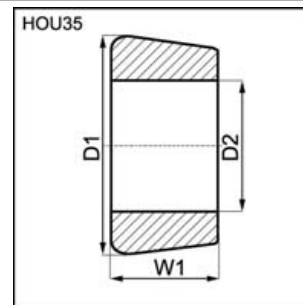

D1=124,5	D2=79,4	W1=43	REF 104TA2636
D1=126	D2=79,2	W1=43	REF 140TA2710
D1=126	D2=79,3	W1=43	REF 140TA2711
D1=245	D2=140	W1=68	REF 140TA2712

HOUSING MAST ROLLERS

For all our latest catalogue updates and company info: www.tvh.com

HOUSING MAST ROLLERS

TYPE: HOU36

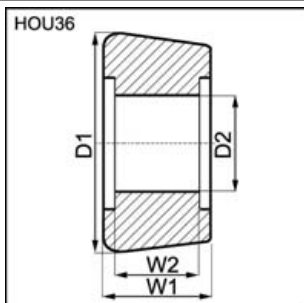

D1=78,5	D2=48	W2=25	REF 140TA2713
D1=78,9	D2=44	W2=25	REF 140TA2714
D1=79	D2=48	W2=25	REF 140TA2715
D1=90,4	D2=62,2	W2=31,4	REF 104TA2590
D1=105	D2=58	W2=35	REF 140TA2716

TYPE: HOU37

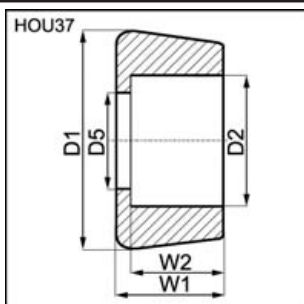

D1=78,1	D2=62	D5=43	REF 104TA2564
D1=88,6	D2=72	D5=65	REF 104TA2609
D1=91,8	D2=72	D5=63,6	REF 104TA2618
D1=91,9	D2=72	D5=65,4	REF 140TA2717
D1=95	D2=72	D5=65,3	REF 140TA2718
D1=98,4	D2=80	D5=57	REF 140TA2719
D1=101,7	D2=80	D5=69	REF 104TA2651
D1=106,6	D2=80	D5=67	REF 104TA2657
D1=108	D2=85	D5=75	REF 140TA2720
D1=111	D2=72,5	D5=63,7	REF 104TA2627
D1=122,2	D2=90	D5=80	REF 140TA2721
D1=123	D2=90	D5=80	REF 140TA2722
D1=123,5	D2=90	D5=80	REF 140TA2723
D1=126,7	D2=80	D5=72	REF 140TA2724
D1=127	D2=80	D5=72	REF 104TA3043
D1=127	D2=80,5	D5=72	REF 140TA2725
D1=148,5	D2=110	D5=99,8	REF 140TA2726
D1=149	D2=109,5	D5=90	REF 140TA2727
D1=149,7	D2=110	D5=100	REF 119TA3990

TYPE: HOU38

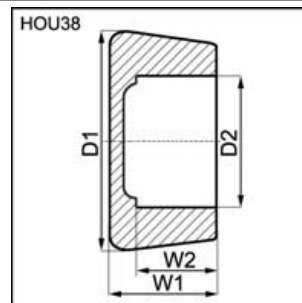

D1=89	D2=72	W1=36,5	W2=26	REF 140TA2728
D1=90	D2=62	W1=40	W2=22	REF 140TA2729
D1=98,5	D2=80	W1=31,8	W2=25,3	REF 119TA3650
D1=99,4	D2=73	W1=40	W2=33,5	REF 140TA2730

TYPE: HOU39

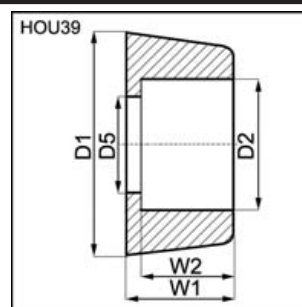

D1=113	D2=90	D5=80	W1=35	W2=30,5	REF 140TA2731
--------	-------	-------	-------	---------	-------------------------------

TYPE: HOU40

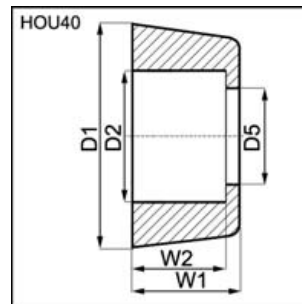

D1=98,3	D2=80	D5=70	W1=30	W2=26,3	REF 116TA2588
D1=99,3	D2=80	D5=70	W1=30	W2=26,3	REF 116TA2589
D1=101,1	D2=80	D5=72,2	W1=25	W2=18	REF 140TA2732
D1=104	D2=80	D5=72	W1=26	W2=18	REF 104TA2659

TYPE: HOU41

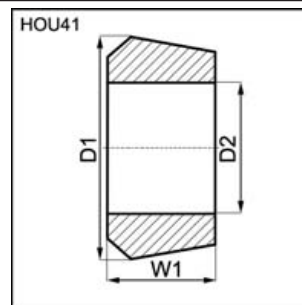

D1=126,5	D2=85	W1=43	REF 140TA2733
----------	-------	-------	-------------------------------

Dimensions in mm



TYPE: HOU42

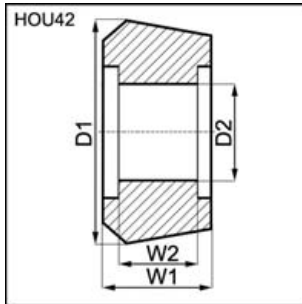

D1=120 D2=80 W1=55 W2=36 REF [140TA2734](#)

TYPE: HOU43

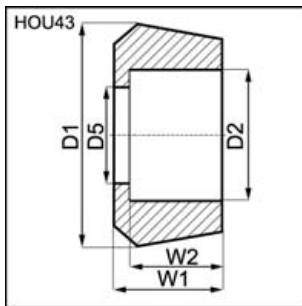

D1=82 D2=62 D5=53,8 W1=27 W2=20,3 REF [116TA2599](#)
 D1=89,4 D2=75 D5=70 W1=29 W2=20 REF [104TA2632](#)
 D1=98,9 D2=72 D5=64,3 W1=33,7 W2=30 REF [104TA2623](#)
 D1=102,9 D2=80 D5=67 W1=43 W2=35 REF [104TA2654](#)
 D1=103,4 D2=81 D5=66 W1=45 W2=35 REF [104TA2658](#)
 D1=108,4 D2=85 D5=75 W1=38 W2=30 REF [140TA2735](#)
 D1=144 D2=110 D5=100 W1=45 W2=37,5 REF [104TA2736](#)

TYPE: HOU44

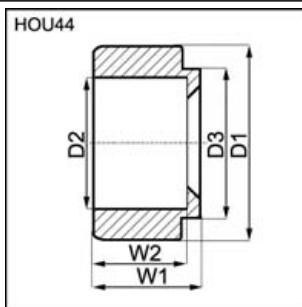

D1=83 D2=52 D3=65 W1=42 W2=39,5 REF [140TA2736](#)
 D1=83,3 D2=55 D3=65 W1=42 W2=39 REF [140TA2737](#)

TYPE: HOU45

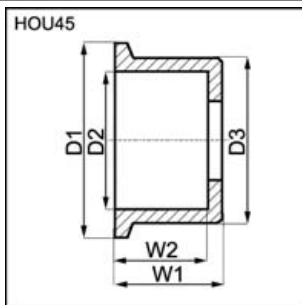

D1=90,7 D2=51,9 D3=76 W1=32,5 W2=28 REF [140TA2738](#)
 D1=107,9 D2=72 D3=92 W1=32 W2=28 REF [140TA2739](#)
 D1=116,5 D2=80 D3=97,9 W1=30 W2=26 REF [116TA2744](#)

D1=116,5 D2=80 D3=98,4 W1=30 W2=26 REF [104TA1979](#)
 D1=116,5 D2=80 D3=98,8 W1=30 W2=26 REF [104TA1978](#)
 D1=132,2 D2=90 D3=116,2 W1=35,5 W2=29,3 REF [140TA2740](#)

TYPE: HOU46

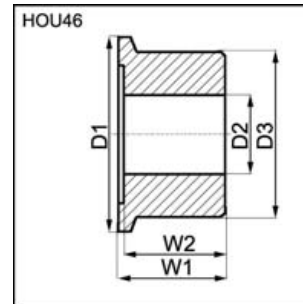

D1=112 D2=55 D3=94 W1=50 W2=36,5 REF [140TA2741](#)



TOTALSOURCE[®]

Part: 4 **ACCESSORIES**

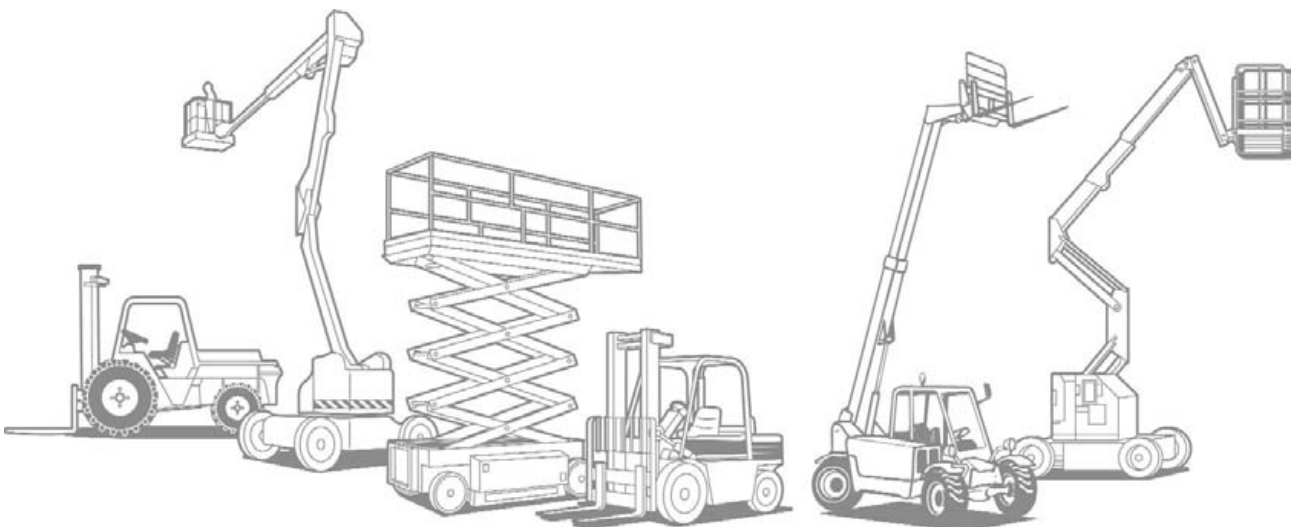

ACCESSORIES

For all our latest catalogue updates and company info: www.tvh.com

ACCESSORIES

MAST PROFILE INNER - OUTER

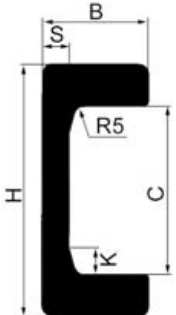
	C mm	H mm	B mm	S mm	K mm	Weight kg/m	REF
	62,5	86,5	36	7,5	12	10,5	107TA4758
70,8	103,2	40	7,7	15	14,8	107TA4759	
78,7	121,3	41	10,8	15	20,9	107TA4760	
89,4	135,4	53	12,7	15	28,6	107TA4747	
108,4	157,2	61,2	14	15	35,9	107TA4761	
123,8	175	66,2	16,2	15	42,9	107TA4762	
150,1	201,5	71,2	19,4	20	52,3	122TA7540	

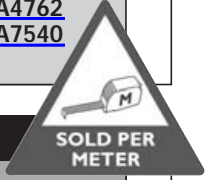

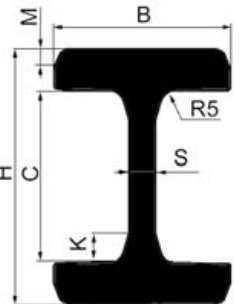

MAST PROFILE

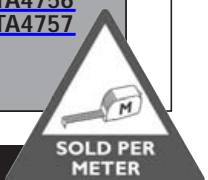
	C mm	H mm	B mm	S mm	K mm	M mm	Weight kg/m	REF
	70	98	65	9	15	8	19,4	107TA4752
77,9	113,9	66	11	15	8	25,3	107TA4753	
86,6	129,6	72	12	15	10	31,2	107TA4754	
88,6	129,6	81	12	15	10	34,1	107TA4755	
102,2	140,2	70	12,7	15	10	36,0	107TA4756	
108,4	152,2	83	14	20	10	40,5	107TA4757	

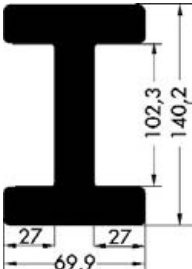
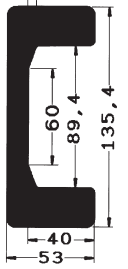
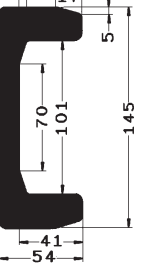
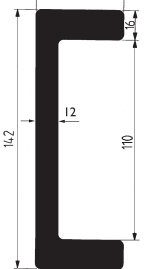

MAST PROFILE

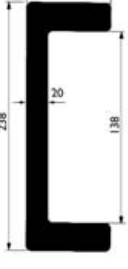

 <p>REF 107TA4742 33 kg/m</p>	 <p>REF 107TA4747 28,6 kg/m</p>	 <p>REF 107TA4746 28,5 kg/m</p>	 <p>REF 107TA4745 22 kg/m</p>	 <p>REF 107TA4744 24,7 kg/m</p>	 <p>REF 107TA4743 * 92 kg/m Used for Hyster</p>
---	---	---	---	---	---

* Welded profile not extruded

MAST PROFILE

Please indicate the length and the reference of the profile

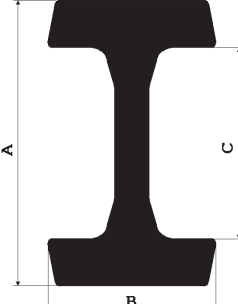
A	B	C	Length	Kg/m	REF
108	60	75,5		22	107TA4748
130	75	90		34	107TA4749
150	84	106		41	107TA4750
180	85	130		50	107TA4751

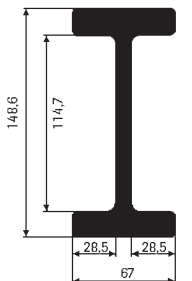
REF [122TA9097](#)



Other profiles available upon request !!!



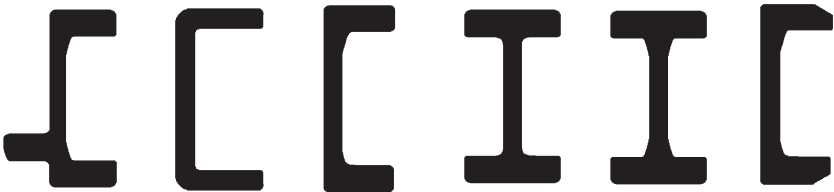

FORK CARRIAGE PROFILES

Please indicate the length and the reference of the profile

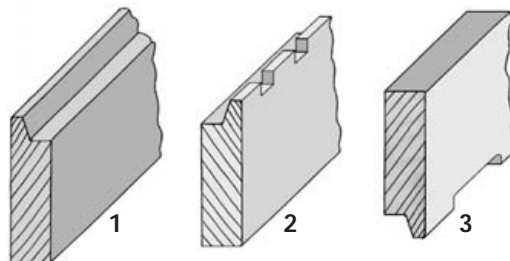
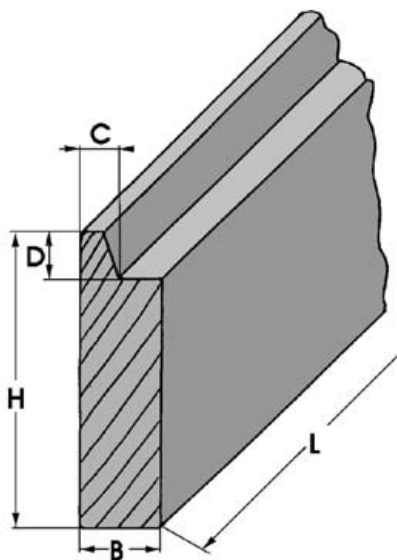

Class FEM	H mm	B mm	C mm	D mm	REF profile (1)	REF top profile (2)	REF bottom profile (3)
2	60	50	16	13	124TA1939	124TA1940	124TA1941
2	80	30	16	13	111TA3753	111TA3754	111TA3755
2	110	32	16	13	107TA4832	107TA4793	107TA4811
2	110	38	16	13	107TA4833	107TA4794	107TA4812
2	127	32	16	13	107TA4834	107TA4795	107TA4813
2	150	38	16	13	107TA4835	107TA4796	107TA4814
2	152	32	16	13	107TA4836	107TA4797	107TA4815
3	148	40	21,5	16	107TA4837	107TA4798	107TA4816
3	180	38	21,5	16	107TA4838	107TA4799	107TA4817
3	180	45	21,5	16	107TA4839	107TA4800	107TA4818
4	180	57	25,5	19	107TA4840	107TA4801	107TA4819

FORK CARRIAGE PROFILES CUTTED LENGTH

Class FEM	H mm	B mm	C mm	D mm	Length mm	REF top profile	REF bottom profile
2	100	40	16	13	1000	111TA6026	111TA6030
2	100	40	16	13	1200	111TA6027	111TA6031
3	150	40	21,5	16	1000	111TA6028	111TA6032
3	150	40	21,5	16	1200	111TA6029	111TA6033

SHIMS

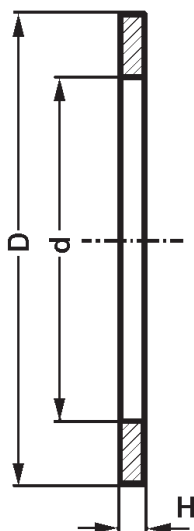
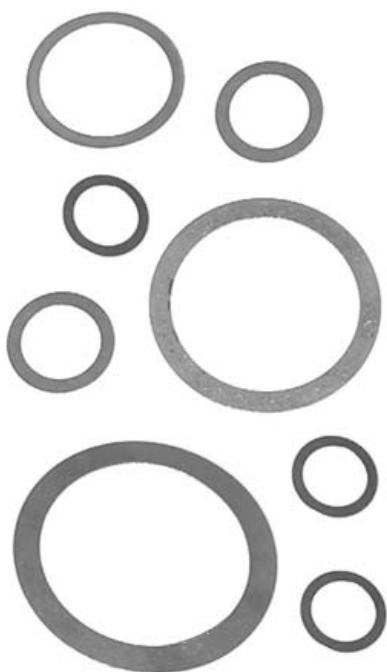

Dimensions	REF
20 x 30 x 0,5	115TA4630
20 x 30 x 1	115TA4631
25 x 35 x 0,5	115TA4632
25 x 35 x 1	115TA4633
25 x 35 x 1,5	115TA4634
30 x 40 x 0,1	115TA4635
30 x 40 x 1	115TA4636
35 x 45 x 0,5	115TA4637
35 x 45 x 1	115TA4638
40 x 50 x 0,3	115TA4639
40 x 50 x 0,5	115TA4640
40 x 50 x 1	115TA4641
45 x 55 x 0,3	115TA4642
45 x 55 x 0,5	115TA4643
45 x 55 x 1	115TA4644
51,4 x 63,3 x 0,5	115TA4645
55 x 68 x 0,5	115TA4646
60 x 75 x 0,5	115TA4647
60 x 75 x 1	115TA4648
65 x 85 x 0,5	115TA4649
70 x 90 x 0,5	115TA4650
70 x 90 x 1	115TA4651

For all other dimensions, please contact us !!

TECHNICAL DETAIL: CARRIAGES

EXAMPLE

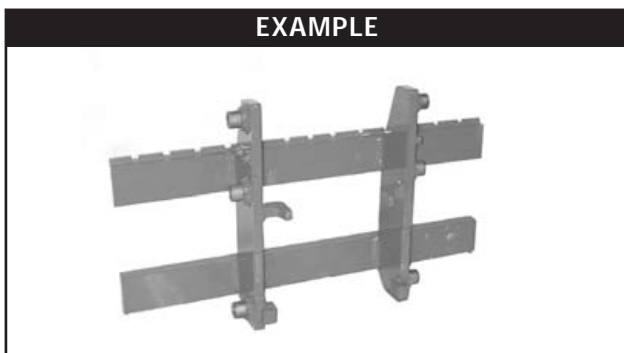

Company:

Customer code:

Name:

Fax number:

Truck make:

Truck type: Serial nr.:

TYtype of carriage, see types

Atotal length

Bheight of carriage

FEMFEM type

Chighest cross bar

C1centre distance between upper stud shaft and top side of cross bar

C2centre distance between stud shafts, see drawing

C3centre distance between stud shafts, see drawing

C4distance between upper cross bar and top side of cross bar

Mthickness of cross bar

Ecentre distance cross bar

E1distance between bottom stud shaft and bottom stud shaft

Fwidth of cross bar

F1distance between centre stud shaft and front side of cross bar

AT-TAnumber of stud shaft

D1diameter stud shaft

D2diameter special stud shaft, if fitted

Iwidth of upper cross bar

Jthickness of upper cross bar

Kthickness of teeth



**Indicate numbers stamped on mast + type
and serial number of forklift truck**



Type A

STANDARD UPPER AND LOWER CROSS BAR

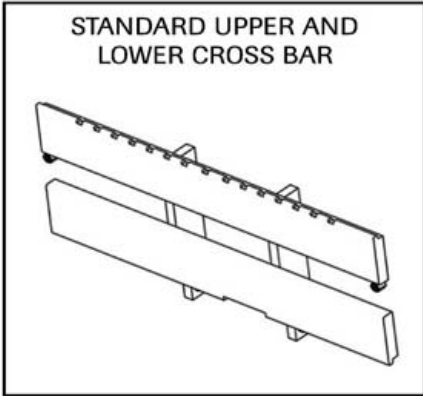

Type B

MILLED UPPER BAR
STANDARD LOWER BAR

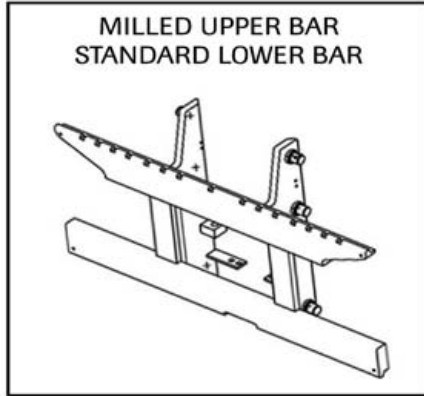

Type C

MILLED UPPER AND LOWER CROSS BAR

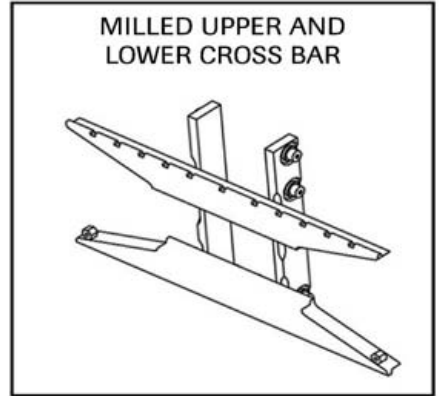

Type D

WELDED FRAME

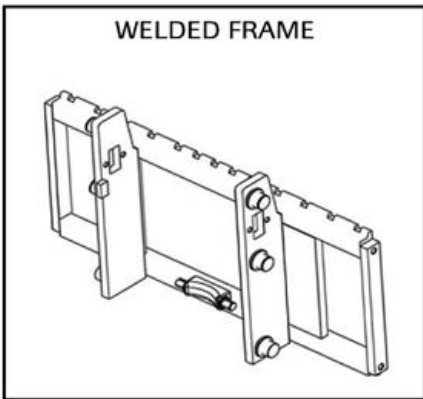

Type E

OUTSIDE CUT

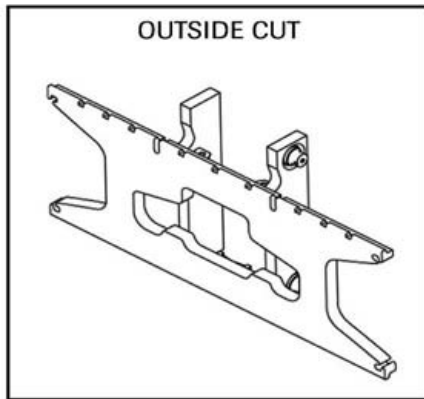

Type F

INSIDE CUT

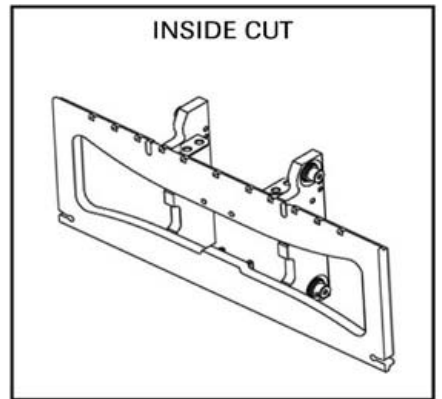

Type G

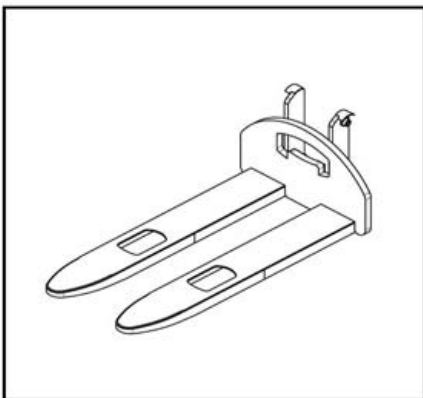

Dimensions

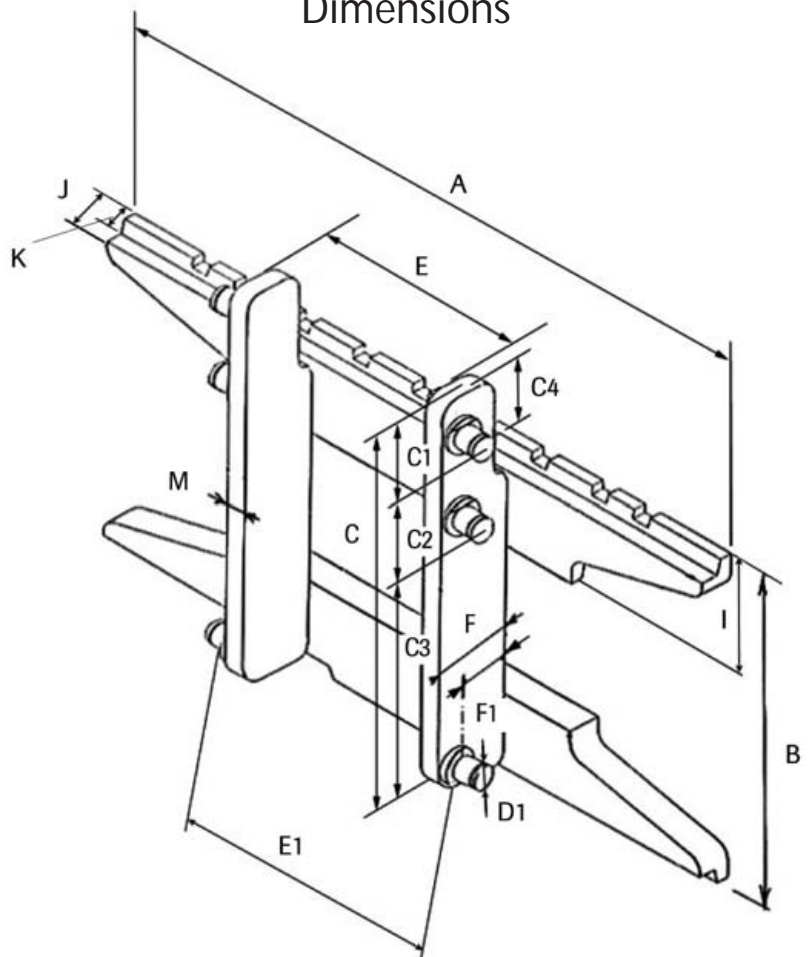

ACCESSORIES

For all our latest catalogue updates and company info: www.tvh.com

ACCESSORIES

USED FOR TOYOTA



REF [106TA7811](#)
type 2FB Mast: F4

USED FOR NISSAN

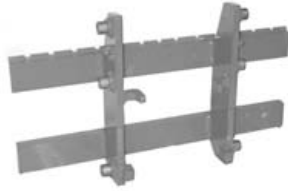

REF [106TA7812](#)
type HO2-3,0T Mast: 2W

USED FOR TOYOTA



REF [107TA8588](#)
type 5FD 45 Mast: FSV

USED FOR TOYOTA



REF [107TA8590](#)
type 5FD 35 Mast: FV

USED FOR TOYOTA



REF [107TA8591](#)
type 5FD 30 Mast: V

USED FOR MITSUBISHI



REF [107TA8593](#)
type FG15-F25 Mast:V

USED FOR MITSUBISHI



REF [107TA8594](#)
type FD35 Mast:V

USED FOR MITSUBISHI



REF [107TA8576](#)
type FD25-F17-18ab Mast:3MFFT

USED FOR TOYOTA



REF [107TA4858](#)
type 5FG15 Mast: V

USED FOR TOYOTA



REF [107TA4855](#)
type 5FD25 Mast:V

USED FOR TOYOTA



REF [107TA4862](#)
type 5FG15 Mast: FV



USED FOR DOOSAN



REF [107TA4852](#)
type B30S-2 Mast: STD

USED FOR DOOSAN



REF [107TA4849](#)
type D20-25S-3 Mast: FFT

USED FOR TOYOTA



REF [107TA8592](#)
type 5FD 35 DUAL Mast: V

USED FOR DOOSAN



REF [107TA4841](#)
type D30S-3 Mast: STD



A certificate of conformity with directive 89/37/EC, annex II, sub B is issued with all carriages.



For all our latest catalogue updates and company info: www.tvh.com

CONSTRUCTION OF CARRIAGES USED FOR:

MAKE	TYPE	MAST	REF	WIDTH	CAPACITY
DOOSAN	B30S-2	STD	107TA4852	1115 mm	3,0 ton
DOOSAN	B20-B25S-2	F.F.T.	107TA8530	1103 mm	2,0 ton - 2,5 ton
DOOSAN	B20-B25S-2	STD	107TA8531	1103 mm	2,0 ton - 2,5 ton
DOOSAN	D30S-3/G30E-3	F.F.T.	107TA8532	1440 mm	3,0 ton
DOOSAN	D30S-3/G30E-3	STD	107TA8533	1440 mm	3,0 ton
DOOSAN	D30S-3/G30E-3	F.F.T.	107TA8534	1115 mm	3,0 ton
DOOSAN	D30S-3/G30E-3	STD	107TA4841	1115 mm	3,0 ton
DOOSAN	D20-25S3/G20E-3	F.F.T.	107TA8535	1440 mm	2,0 ton - 2,5 ton
DOOSAN	D20-25S3/G20E-3	STD	107TA8536	1103 mm	2,0 ton - 2,5 ton
DOOSAN	D20-25S3/G20E-3	F.F.T.	107TA4849	1103 mm	2,0 ton - 2,5 ton
DOOSAN	D20-25S3/G20E-3	STD	107TA8537	1440 mm	2,0 ton - 2,5 ton
DOOSAN	D/G45S-2,G50SC-2	STD	107TA8538	1330 mm	4,5 ton - 5,0 ton
DOOSAN	D/G45S-2,G50SC-2	F.F.	107TA8539	1330 mm	4,5 ton - 5,0 ton
DOOSAN	D20-25S3/G20E-3	F.F.	107TA8540	1103 mm	2,0 ton - 2,5 ton
DOOSAN	B20-B25S-2	F.F.T.	107TA8541	1103 mm	2,0 ton - 2,5 ton
DOOSAN	B30S-2	F.F.	107TA8542	1115 mm	3,0 ton
DOOSAN	B20-B25S-2	F.F.T.	107TA8543	1115 mm	2,0 ton - 2,5 ton
DOOSAN	GC/BC20E-3,S2	F.F.	107TA8544	973 mm	2,0 ton - 2,5 ton
DOOSAN	GC/BC20E-3,S2	F.F.T.	107TA8545	973 mm	2,0 ton - 2,5 ton
DOOSAN	B16-18X	STD	107TA8546	973 mm	1,6 ton - 1,8 ton
DOOSAN	B16-18X	F.F.	107TA8547	973 mm	1,6 ton - 1,8 ton
DOOSAN	B16-18X	F.F.T.	107TA8548	973 mm	1,6 ton - 1,8 ton
DOOSAN	B20-X	STD	107TA8549	973 mm	2,0 ton
DOOSAN	B20-X	F.F.	107TA8550	973 mm	2,0 ton
DOOSAN	B20-X	F.F.T.	107TA8551	973 mm	2,0 ton
DOOSAN	GC/BC30E-3,S2	STD	107TA8552	1025 mm	3,0 ton
DOOSAN	GC/BC30E-3,S2	F.F.	107TA8553	1025 mm	3,0 ton
DOOSAN	GC30E-3	F.F.T.	107TA8554	1025 mm	3,0 ton
DOOSAN	BR14-16JW	STD	107TA8555	771 mm	1,4 ton - 1,6 ton
DOOSAN	D/G20-25S/E-3	F.F.	107TA8556	1440 mm	2,0 ton - 2,5 ton
DOOSAN	D/G30E-S-3	F.F.	107TA8557	1115 mm	3,0 ton
DOOSAN	D/G30E-S-3	F.F.	107TA8558	1440 mm	3,0 ton
DOOSAN	GC-BC20-25e/s2	STD	107TA8559	973 mm	2,0 ton - 2,5 ton
DOOSAN	D/G35-40SC/S2	STD	107TA8560	1250 mm	3,5 ton - 4,0 ton
DOOSAN	D/G35-40SC/S2	F.F.	107TA8561	1250 mm	3,5 ton - 4,0 ton
DOOSAN	D/G35-40SC/S2	F.F.T.	107TA8562	1250 mm	3,5 ton - 4,0 ton
DOOSAN	D/G35-40SC/S2	STD	107TA8563	1630 mm	3,5 ton - 4,0 ton
DOOSAN	D/G35-40SC/S2	F.F.	107TA8564	1630 mm	3,5 ton - 4,0 ton
DOOSAN	D/G35-40SC/S2	F.F.T.	107TA8565	1630 mm	3,5 ton - 4,0 ton
DOOSAN	D/G45S+SC-2	F.F.T.	107TA8566	1330 mm	4,5 ton
DOOSAN	D/G45-50S+SC2	STD	107TA8567	1630 mm	4,5 ton - 5,0 ton
DOOSAN	D/G45-50S+SC2	F.F.	107TA8568	1630 mm	4,5 ton - 5,0 ton
DOOSAN	D/G45-50S+SC2	F.F.T.	107TA8569	1630 mm	4,5 ton - 5,0 ton

- STD = standard mast
- V = view mast
- FF = full free lift
- FFT = full free triplex
- FV = free lift
- FSV = triplex free lift mast
- M = duplex free lift mast
- F4 = full free lift mast
- 2W = view mast
- 2W-H = view mast cushion

A certificate of conformity with directive 89/37/EC, annex II, sub B is issued with all carriages.

This is just a small selection of carriages we can produce. For other types please supply truck and mast details.





ACCESSORIES

For all our latest catalogue updates and company info: www.tvh.com

ACCESSORIES

CONSTRUCTION OF CARRIAGES USED FOR:

DOOSAN	D50-60A-2/S-2	STD	<u>107TA8570</u>	2156 mm	5,0 ton - 6,0 ton
DOOSAN	D70a-2/S-2	STD	<u>107TA8571</u>	2156 mm	7,0 ton
DOOSAN	D50-60A-2/S-2	STD	<u>107TA8572</u>	2005 mm	5,0 ton - 6,0 ton
DOOSAN	D70a-2/S-2	STD	<u>107TA8573</u>	2005 mm	5,0 ton - 6,0 ton
DOOSAN	D50-60A-2/S-2	F.F.T.	<u>107TA8574</u>	2156 mm	5,0 ton - 6,0 ton
DOOSAN	D50-60S-2	STD	<u>107TA8575</u>	2005 mm	5,0 ton - 6,0 ton
MITSUBISHI	FD25-F18A	3M=F.F.T.	<u>107TA8576</u>	1000 mm	2,0 ton - 2,5 ton
MITSUBISHI	FG15-F25	V	<u>107TA8593</u>	920 mm	1,0 ton - 1,5 ton
MITSUBISHI	FD35	V	<u>107TA8594</u>	1190 mm	3,5 ton
LINDE	351	163 4 rolls	<u>107TA4868</u>	1150 mm	2,0 ton - 2,5 ton
LINDE	351	163 6 rolls	<u>107TA4869</u>	1300 mm	3,0 ton
LINDE	351	163 6 rolls	<u>107TA4870</u>	1150 mm	2,0 ton - 2,5 ton
LINDE	320	386 4 rolls std	<u>107TA8577</u>	2260 mm	5,0 ton - 6,0 ton
LINDE	332	384 std	<u>107TA4872</u>	1350 mm	4,0 ton
LINDE	331	153 6 rolls	<u>107TA4873</u>	1150 mm	2,0 ton - 2,5 ton
LINDE	352	166 std 4 rolls	<u>107TA7733</u>	1350 mm	4,0 ton
LINDE	351	163+164 6 rolls	<u>107TA4874</u>	1150 mm	3,0 ton
LINDE	351	165 tripl. 4 rolls	<u>107TA7734</u>	1150 mm	2,0 ton - 2,5 ton
LINDE	352	166 std. 6 rolls	<u>107TA4875</u>	1350 mm	4,0 ton
LINDE	351-03	183 tripl. 6 rolls	<u>107TA8578</u>	1080 mm	2,0 ton - 2,5 ton
LINDE	350-03	180 tripl.	<u>107TA8579</u>	1040 mm	1,2 ton - 1,8 ton
LINDE	351-03	183	<u>107TA8580</u>	1080 mm	2,0 ton - 2,5 ton
LINDE	351-03	186	<u>107TA8581</u>	1150 mm	3,0 ton
LINDE	335	TRI	<u>107TA8582</u>	1040 mm	1,4 ton - 2,0 ton
LINDE	350	dup+tri	<u>107TA8583</u>	1040 mm	1,2 ton - 1,8 ton
LINDE	351	183	<u>107TA8584</u>	1080 mm	2,0 ton
NISSAN	H01	2W-H	<u>107TA4865</u>	920 mm	1,0 ton - 1,5 ton
NISSAN	H02	2W	<u>106TA7812</u>	1020 mm	3 ton
NISSAN	H02	2W	<u>107TA4866</u>	1020 mm	2,0 ton - 2,5 ton
NISSAN	H01	2W	<u>107TA4867</u>	920 mm	1,0 ton - 1,5 ton
TOYOTA	5FD/FG	V	<u>107TA4855</u>	1015 mm	2,0 ton - 2,5 ton
TOYOTA	2FB	M	<u>107TA4856</u>	820 mm	1,0 ton - 1,5 ton
TOYOTA	4FD/FG	V	<u>107TA4857</u>	920 mm	1,4 ton - 1,8 ton
TOYOTA	5FD/FG	V	<u>107TA4858</u>	920 mm	1,4 ton - 1,8 ton
TOYOTA	5FDC/FGC/FBC	FSV	<u>107TA4859</u>	920 mm	2,0 ton - 2,5 ton
TOYOTA	5FD/F6/FB		<u>124TA2780</u>	1020 mm	2,0 ton - 2,5 ton
TOYOTA	3FD/FG	V	<u>107TA4860</u>	1170 mm	3,3 ton - 4,0 ton
TOYOTA	3FD/FG	FSV	<u>107TA4861</u>	1170 mm	3,3 ton - 4,0 ton
TOYOTA	5FD/FG	FV	<u>107TA4862</u>	920 mm	1,0 ton - 1,8 ton
TOYOTA	3FG/2FB	V	<u>107TA4863</u>	820 mm	1,0 ton - 1,5 ton
TOYOTA	5FD/FG	FV	<u>107TA4864</u>	1020 mm	2,0 ton - 2,5 ton
TOYOTA	2FB	F4	<u>106TA7811</u>	940 mm	2,0 ton - 2,5 ton
TOYOTA	6FG/FD	V	<u>107TA8585</u>	920 mm	1,0 ton - 1,5 ton
TOYOTA	6FG/FD	V	<u>107TA8586</u>	1020 mm	2,0 ton - 2,5 ton
TOYOTA	6FG/FD/6FB/ 6FBM/5FB30	V	<u>107TA8587</u>	1070 mm	3,0 ton
TOYOTA	5FD45	FSV	<u>107TA8588</u>	1630 mm	4,5 ton
TOYOTA	6FG/FD15	FV	<u>107TA8589</u>	920 mm	1,0 ton - 1,5 ton
TOYOTA	5FD35	FV	<u>107TA8590</u>	1170 mm	3,5 ton
TOYOTA	5FD30	V	<u>107TA8591</u>	1070 mm	3,0 ton
TOYOTA	5FD35	V	<u>107TA8592</u>	1630 mm	3,5 ton



TECHNICAL DETAILS: SHAFT ROLLER UPRIGHT

EXAMPLE



Company:

Customer code:

Name:

Fax number:

Truck make:

Truck type: Serial nr.:

- H..... total height of the shaft roller upright
- D1..... upright diameter, see diagram
- L1..... upright length, see diagram
- D2..... flange diameter
- L2..... dimension, see diagrams
- D3..... diameter, see diagrams
- TA..... thread type, inner thread type has priority
over outer thread type
- PM..... step (metric)
- Pl..... step (inch)
- RH/LH..... right-hand or left-hand screw thread
- EX..... eccentricity in mm

DIMENSIONS

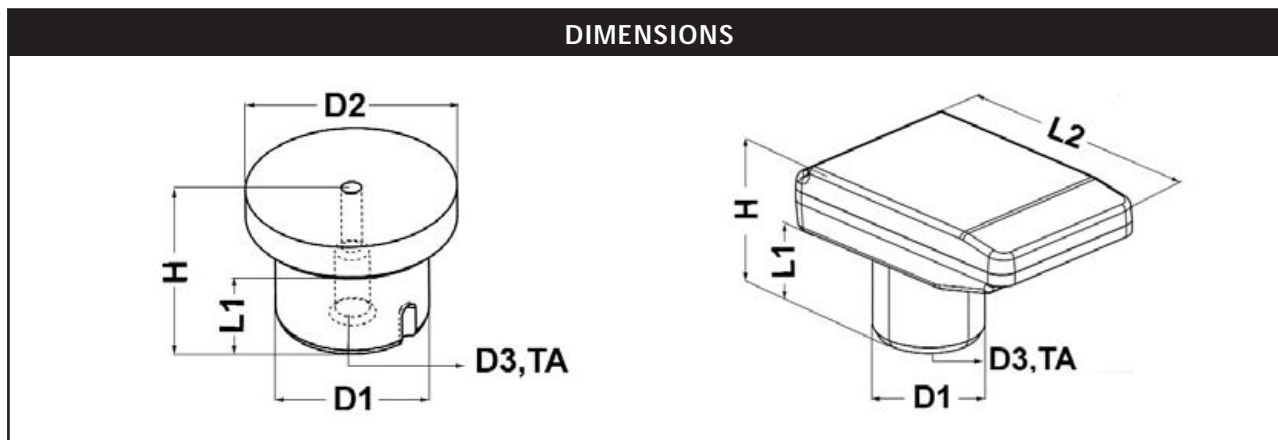

SHAFT ROLLER UPRIGHT

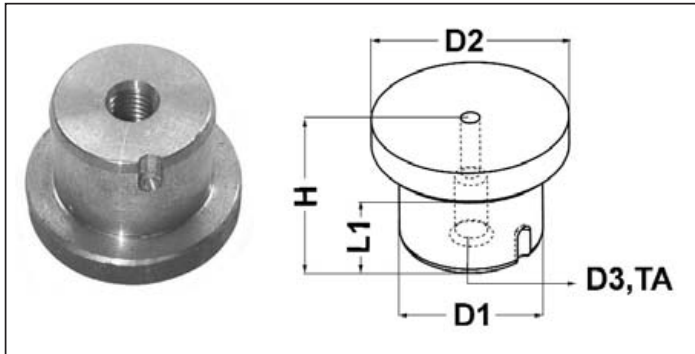

D1	L1	H	D2	TA	REF
19	46	64,5	38		125TA6178
19,1	15,6	39,7	41,3	1/4 UNF X 28	125TA6051
19,8	15	20	34,9		125TA6050
20	10	33	65	M8 X 1,25	131TA5386
20	17	80	28	M18 X 1,5	131TA5422
20	24	39	45		131TA5385
20	24,5	39	46		125TA6048
20	25,4	30,2	28		131TA5364
22	21,5	30	37,9		125TA6047
22	23,8	32,3	39,7		125TA6022
22	29,5	35,2	38		125TA6192
22	36	54	40		125TA6024
22,1	23,6	35	38,1		115TA5070
22,1	23,9	40	38		115TA5069
22,2	71	76	45		125TA6228
22,2	9,3	18	38,1	3/8 UNC X 16	125TA6172
23	20	28,1	45		125TA6161
24	19	45,4	40	M8 X 1,25	131TA5388
25	15,4	40	32	M6 X 1	115TA5072
25	16	28	32	M6 X 1	125TA6046
25	17	21	40	M12 X 1,75	131TA5351
25	17	25,5	31,8	M16 X 2	131TA5438
25	17,5	79,2	0	M24 X 3	125TA6195
25	19	31	34		125TA6044
25	20,5	94	44,5	M16 X 1,5	125TA6245
25	21	43	59,7		131TA5426
25	21,4	30	44,3		125TA6173
25	21,5	34,5	51,8		131TA5428
25	21,9	57,9	78		131TA5334
25	22,5	44,7	59		131TA5488
25	24	29	35		125TA6164
25	28	36	35		131TA5487
25	29	38,5	30		115TA5080
25	32	63	68	M10 X 1,5	131TA5464
25	34	39,5	35	M10 X 1,5	125TA6052
25	48	71,5	50	M10 X 1,5	131TA5452
25	9,5	30,5	44,7	M8 X 1,25	131TA5349
25,4	22,7	48,8	38		115TA5082
25,4	36,6	58,6	50,8	7/16 UNF X 20	115TA5083
27	26	31	60		131TA5348
27,9	22	43	38	M6 X 1	125TA6042
28	26,5	40,5	54		125TA6185
28	27	43	53,2		125TA6123
28	27,4	46	55		125TA6018
28	28	46,4	55		125TA6043
28	38	70	45		131TA5467
28,5	15	66	0	M6 X 1	125TA6246
28,6	43	86	63,5		131TA5463
30	10	21	45		125TA6150
30	11	15,3	38,1	5/16 UNF X 24	115TA5093
30	12	33,5	45	M10 X 1,5	131TA5471
30	14	34,5	54,6		131TA5475
30	14,8	25	55	M8 X 1,25	125TA6101
30	15	22	42	M12 X 1,75	115TA5096
30	15	40,6	50	M8 X 1,25	115TA5097
30	15,2	25	48	M12 X 1,75	125TA6041
30	15,5	38,5	38	M8 X 1,25	125TA6171
30	16	43	48		131TA5362
30	19	28	40	M6 X 1	131TA5352
30	19	30,6	40		125TA6209
30	19,2	26,6	52	5/8 UNF X 18	125TA6158
30	19,2	29	38	M10 X 1,5	125TA6027

D1	L1	H	D2	TA	REF
30	19,5	29	38	M10 X 1,5	131TA5412
30	19,7	48,6	56,3	1/4 UNC X 20	125TA6039
30	21	36,5	50	M8 X 1,25	125TA6198
30	21	37	40		125TA6030
30	21	61	60		125TA6040
30	21,5	28,3	41		125TA6038
30	22	49	56,5		125TA6067
30	22	49,2	44,7	M6 X 1	125TA6165
30	22	55,5	39,8	M8 X 1,25	125TA6179
30	22,5	60,3	70	M5 X ,8	131TA5404
30	23	35	50		131TA5408
30	23	42,4	70		131TA5427
30	24	35,8	49		125TA6037
30	26,3	36	50		125TA6218
30	27,2	47	39,7	M6 X 1	131TA5370
30	27,5	30,4	40,8		131TA5374
30	28,2	35,4	39,8	M6 X 1	125TA6205
30	29	42	38,8	M6 X 1	125TA6133
30	293	36,3	35		131TA5379
30	30	40,2	44,4		131TA5333
30	30,3	59,3	50		125TA6049
30	33,2	51	60,5		131TA5341
30	34	49,6	60	M14 X 2	131TA5405
30	35	49	62		125TA6112
30	38	59	65	M12 X 1,25	131TA5457
30	38	70	38	3/8 UNF X 24	131TA5414
30	41	75,8	60	M30 X 1,5	115TA5116
30	41,3	59	60		125TA6122
30	47,9	96,7	59,5		115TA5118
30	48	58	70,3	M8 X 1,25	131TA5387
30	8	23,5	46		115TA5090
31,7	25	51	76		131TA5400
31,7	35	44,5	38		115TA5121
31,7	58	65	50,8	M30 X 2	125TA6151
31,8	10	30,7	69,9	3/8 UNF X 24	125TA6097
32	22	32	45		115TA5123
33	19,5	40	59,5	M16 X 2	125TA6234
34,9	34,1	47,6	50,8		125TA6025
34,9	63,5	69	54	3/8 UNF X 24	125TA6102
35	17,8	30,9	49		125TA6202
35	18	27	49	M10 X 1,5	125TA6154
35	18	27	50,8		115TA5127
35	18	27,5	49		125TA6131
35	18	38,6	50	M8 X 1,25	125TA6187
35	18	38,6	50	M8 X 1,25	125TA6170
35	18	54	60	M8 X 1,25	125TA6183
35	19	30	57	M10 X 1,75	125TA6145
35	20	28,7	57		125TA6229
35	20	31	50		131TA5390
35	20	32	57	3/8 UNC X 16	115TA5129
35	21	34,6	48	M10 X 1,5	125TA6017
35	21	35	50	M8 X 1,25	125TA6244
35	21,5	30	50,8		131TA5373
35	21,5	42	57,5	3/8 UNC X 16	125TA6190
35	21,8	31,8	57		125TA6147
35	22	28,4	44	M10 X 1,25	125TA6029
35	22	33	49,6		125TA6223
35	22	45	67	3/8 UNC X 18	115TA5136
35	22,2	31,7	50,8		125TA6015
35	22,7	33	49,1	M12 X 1,25	131TA5375
35	23	33	50		125TA6016
35	23,3	34	50	M12 X 1,75	115TA5140
35	24	35	45		115TA5141
35	24	40	50		115TA5142
35	24,2	38,6	59	M8 X 1,25	125TA6233
35	24,3	34	45		115TA5143
35	24,5	34	57		125TA6141
35	25	36	46		125TA6196
35	25	38	45		115TA5144
35	25	47,2	57		115TA5145
35	25	55	37,5	3/4 UNF X 16	131TA5444
35	25,3	47	71		125TA6064
35	25,4	32,6	45		131TA5418
35	26	46	51,5		115TA5150
35	26	48	69		125TA6065
35	26	53	59	M6 X 1	131TA5380



For all our latest catalogue updates and company info: www.tvh.com

SHAFT ROLLER UPRIGHT

D1	L1	H	D2	TA	REF	D1	L1	H	D2	TA	REF
35	26,3	39,7	50,5		131TA5342	40	27	40,4	60	M8 X 1,25	125TA6160
35	26,4	36	57		131TA5336	40	27	42	55		131TA5335
35	26,4	38	50		125TA6063	40	27,4	38,2	55	M12 X 1,75	106TA6957
35	26,5	36	44		131TA5489	40	27,5	47	50	M6 X 1	131TA5369
35	27	36,8	51		125TA6116	40	27,9	68,8	50	M8 X 1,25	115TA5206
35	27	49	57		125TA6036	40	28	46	50	M8 X 1,25	125TA6174
35	27,4	36	57		125TA6061	40	28,6	40,3	58		115TA5208
35	28,5	38,7	45		131TA5394	40	28,9	38,8	50,5		125TA6057
35	29	41,2	45		131TA5376	40	29	42,1	50	M6 X 1	125TA6075
35	29	42,3	65,3		131TA5353	40	29	44	55		115TA5211
35	29	45	64,5		125TA6114	40	29	47	55		125TA6146
35	29,4	61,7	45,2	1/4 UNF X 28	125TA6071	40	30	51,5	55		115TA5212
35	29,5	42	45	M6 X 1	125TA6019	40	32	40	50		131TA5391
35	29,5	47,7	45		131TA5419	40	33,5	56,8	55		115TA5213
35	30	49,7	66,5		131TA5434	40	33,6	36,8	50,8	3/8 UNF X 24	131TA5384
35	30	73,7	90		125TA6152	40	33,6	44	55		115TA5214
35	31	49	67		125TA6124	40	33,7	47,5	70,5		125TA6127
35	31	51,4	92		115TA5164	40	34	68	47,6	1/8 BSP X 28	115TA5217
35	31,6	49,3	67		125TA6062	40	34	87,4	48		115TA5218
35	32	49,7	67,2		131TA5392	40	35	38,3	50	M10 X 1,5	125TA6026
35	33,5	42,4	60		115TA5166	40	35,5	52	50		125TA6020
35	34,5	43	50	M12 X 1,75	115TA5167	40	35,6	38,8	50	M10 X 1,5	131TA5372
35	35,5	66,5	50	M8 X 1,25	125TA6226	40	36,6	52,8	80		125TA6053
35	39,5	151,2	64,5	M12 X 1,75	125TA6214	40	38	51	63,5		125TA6126
35	41	55,6	63,5		131TA5447	40	38	63,2	65		125TA6035
35	41	77	60	M35 X 1,5	125TA6177	40	38,2	62	46	M6 X 1	131TA5411
35	41	93	55		131TA5437	40	39,1	50	63,5		131TA5337
35	45	64	75	M12 X 1,25	131TA5432	40	39,1	53	58		125TA6080
35	46,4	57,2	46,7		115TA5168	40	39,2	64	63		125TA6079
35	53,2	74	60	1/8 NPT X 27	125TA6060	40	39,4	56,7	63,5		125TA6125
35	54	63	63,5	M6 X 1	125TA6210	40	39,5	57,5	63,7		125TA6077
35	57	60,2	40	M10 X 1,5	131TA5474	40	40	56	65		131TA5485
35	60	64,8	54	M20 X 2,5	125TA6167	40	40	97,7	79,7	M12 X 1,75	131TA5395
35	61,5	82	98		115TA5172	40	40,8	56	59		125TA6074
36	10,5	24	55		106TA6964	40	42	45	50	M10 X 1,5	131TA5354
36	16	24	50	M16 X 2	125TA6219	40	44,5	60	60		131TA5371
36	25,5	48,2	50,2		131TA5398	40	44,6	79,4	50,7		115TA5232
36	26	49,3	55		131TA5361	40	47,4	52,4	50,5	M10 X 1,5	125TA6076
36	26	53,8	50,2		131TA5343	40	48,7	62	55	M12 X 1,75	131TA5407
36	27	53,7	88		125TA6222	40	51	130	55	M45 X 1,5	131TA5420
36	32,5	50	50		125TA6109	40	53	58,2	50	M10 X 1,5	115TA5234
36	9	20	55		115TA5174	40	53	58,3	50	M10 X 1,5	125TA6225
36	9	34,4	53,8		115TA5175	40	54	60	51	3/8 UNF X 24	131TA5446
36,6	21,5	42,2	57	3/8 UNC X 16	131TA5413	41	49	71,8	63,5		115TA5235
38	38,5	55	57	M8 X 1,25	125TA6115	42	10	38	62,5		125TA6072
38	43	58,7	57		125TA6138	42	20	33	59	M20 X 2,5	125TA6073
38	52,5	57,2	43		115TA5180	42	9	25	60		115TA5236
39	22	78	0	M6 X 1	131TA5476	43	21	35	65	M6 X 1	125TA6166
39,5	55	62,4	54,8		125TA6224	43,6	26	34	63,5		131TA5410
39,7	36,5	46	63,5	1/2 UNF X 20	125TA6031	45	16	37,7	54,5	M8 X 1,25	125TA6175
40	14,6	21,8	64	M8 X 1,25	131TA5478	45	18	118,5	60	M10 X 1,5	131TA5396
40	18	22	48		125TA6186	45	23,4	34,6	59	3/8 UNF X 24	116TA2427
40	19	42	49	M6 X 1	131TA5425	45	24,3	32	55		131TA5423
40	21	30	55	M10 X 1,5	131TA5454	45	24,6	37,4	76,5		115TA5241
40	21	33	63,3	3/16 UNF X 28	131TA5433	45	25	37,2	76,2		131TA5393
40	22,3	33	57		125TA6159	45	25	41,5	65	M8 X 1,25	125TA6199
40	23	32	54,8	M10 X 1,5	125TA6149	45	25	41,6	60	M8 X 1,25	131TA5357
40	23	34	50	M12 X 1,25	125TA6243	45	25	44,5	60	M8 X 1,25	131TA5360
40	23	34	59		125TA6058	45	25	57,3	76	1/2 UNC X 13	125TA6169
40	23	35	50		131TA5332	45	26,2	39,7	58,7		115TA5245
40	23	36,5	55		125TA6241	45	26,4	38	50		116TA2428
40	23	39	55	M10 X 1,5	125TA6054	45	26,4	38,2	59		125TA6070
40	23,2	32,3	55		125TA6059	45	26,5	35,5	60	M8 X 1,25	125TA6107
40	24	32,6	58	3/8 UNF X 24	115TA5192	45	26,5	38	63,5	1 UNC X 8	131TA5455
40	24	33	58		125TA6153	45	26,5	39	63,5	3/4 X 10	131TA5470
40	24	36	50		125TA6140	45	26,8	36,6	61	3/8 UNF X 24	115TA5252
40	24	36	50	M10 X 1,5	125TA6139	45	27	37	60		115TA5254
40	24,4	32,8	51,2	M10 X 1,5	131TA5483	45	27	38	50		115TA5253
40	25	34,2	54,5		131TA5440	45	27	92	50,5	3/8 UNF X 24	131TA5448
40	25	38,5	53	M8 X 1,25	125TA6099	45	27,5	41,2	76		125TA6221
40	25	39	55		131TA5383	45	28	38	60	M14 X 1,5	115TA5255
40	25,5	38	55		116TA2430	45	28,7	62	76		125TA6098
40	26	42	55		125TA6055	45	29	39	57		125TA6142
40	26,1	40	55		125TA6128	45	29	45,5	60		131TA5355
40	26,2	35	53	M8 X 1,25	125TA6111	45	29,4	41,7	55		125TA6206
40	27	39	55		131TA5358	45	29,5	39,5	60		115TA5259



ACCESSORIES

For all our latest catalogue updates and company info: www.tvh.com

ACCESSORIES

SHAFT ROLLER UPRIGHT

D1	L1	H	D2	TA	REF	D1	L1	H	D2	TA	REF
45	29,5	53	80	M10 X 1,5	131TA5399	55	53,2	72,2	90,2		125TA6120
45	30	39	58		125TA6108	55	54	73	89		131TA5401
45	30	42	60		131TA5421	55	54,2	69,2	90		125TA6121
45	30	59,6	0	M20 X 1,5	125TA6204	55	55	69	80	M8 X 1,25	115TA5320
45	30,5	44	51		131TA5442	55	61	113	60		131TA5460
45	32	45	62	M12 X 1,75	106TA6958	55	62	81	89,7		125TA6130
45	33	42,8	65,2		131TA5416	57	50,8	82,5	86		125TA6088
45	33	52,5	65	M8 X 1,25	115TA5265	57,2	56,5	78,5	128,5	1/4 UNF X 28	115TA5323
45	36	48	60		131TA5377	58	26	40	69		115TA5324
45	38	50	60	M12 X 1,75	131TA5356	60	27,8	37,5	69,5	M16 X 1,5	125TA6113
45	38	68	65		125TA6068	60	27,8	37,5	69,5		115TA5326
45	39	42	60		131TA5397	60	36	61	73	M10 X 1,5	131TA5339
45	40	102	100	M8 X 1,25	125TA6135	60	37	42	69		131TA5439
45	47	59,3	100		131TA5363	60	43	53,2	70	M12 X 1,75	125TA6021
45	47	59,5	100		131TA5441	60	44	84	70		125TA6247
45	47,8	60,3	89		125TA6033	60	45	57,5	80	M12 X 1,75	131TA5402
45	49	76	50	1/8 BSP X 28	131TA5350	60	50	102	136		125TA6087
45	57	73	88		115TA5273	60	51,6	110	100		131TA5389
45	59	74	115		131TA5368	60	52,3	110	100	1/8 BSP X 28	115TA5332
45	65,8	80	127	M6 X 1	115TA5274	60	52,5	120	100	1/8 BSP X 28	125TA6217
46	41	54,5	80	M8 X 1,25	125TA6081	60	53	70,9	120	1/8 BSP X 28	131TA5468
49,5	28	70	75	M12 X 1,75	131TA5465	60	54,5	118,5	73	1/8 BSP X 28	131TA5473
50	100	110	90,5		115TA5296	60	56	79,3	80	1/8 BSP X 28	125TA6201
50	12	19,6	80		125TA6227	60	56,4	83,3	69,8		125TA6085
50	19	42	59	M6 X 1	131TA5430	60	57	72,3	88		115TA5334
50	23,5	31	80	M8 X 1,25	125TA6155	60	59,5	95	70	1/8 BSP X 28	125TA6083
50	24	48	60	M8 X 1,25	125TA6176	60	60,2	82	70,3	1/8 BSP X 28	125TA6084
50	26,4	39,4	70,5	M10 X 1,25	115TA5278	60	61	81	74	M12 X 1,75	125TA6239
50	28	46	64,5		131TA5366	64,8	39,8	110	77	1/8 BSP X 28	131TA5479
50	29	40	65		115TA5280	65	20,2	27	74,7		131TA5347
50	29	46,5	65		131TA5484	65	34,5	48,5	82	M12 X 1,75	115TA5341
50	29,5	38	60		131TA5481	65	35	44	72		125TA6143
50	31,5	70	69,5	M8 X 1,25	125TA6193	65	37	62	90		131TA5459
50	32,5	47	65		131TA5450	65	47	60	100	M6 X 1	131TA5480
50	34,5	49	92,5		125TA6066	65	53,5	71,8	101,6		125TA6082
50	34,5	52	65		125TA6232	65	57	78,6	153		125TA6216
50	34,6	105	54	1/8 BSP X 28	131TA5359	70	30	53,7	88,5		131TA5429
50	38	53,5	60	M12 X 1,75	125TA6118	70	34	52,8	90	M6 X 1	125TA6156
50	38	61,8	100	M8 X 1,25	131TA5406	70	41	51	81		125TA6240
50	39	61	90		125TA6106	70	44	51,5	90		125TA6168
50	39,4	42,7	57	M12 X 1,25	115TA5285	70	49	68,4	95	M10 X 1,25	125TA6134
50	40	60	62,4		125TA6213	70	55	121	120	1/8 BSP X 28	115TA5344
50	40	83	59,7		131TA5417	70	63	145	75	3/8 UNF X 24	125TA6236
50	40	91	60	1/8 BSP X 28	115TA5287	75	34	42	90		125TA6211
50	40	95,7	60	1/8 X 28	125TA6129	75	45,4	114,3	89	M75 X 2	125TA6028
50	44	100	84	1/8 BSP X 28	115TA5291	75	51	112	95	3/8 UNF X 24	131TA5338
50	44	109	83,7	1/8 BSP X 28	115TA5292	80	60	105,5	90	1/8 BSP X 28	115TA5347
50	44	84	70		115TA5290	80	60,5	90,5	90	1/8 BSP X 28	115TA5348
50	47	59	63,5		125TA6117	80	68	96	90	1/8 BSP X 28	115TA5349
50	49	62	63,5		125TA6095	82	42	65,5	95	1/8 BSP X 28	125TA6242
50	50	107	61	1/8 BSP X 28	125TA6238	82,5	111	153,6	114	3/8 UNC X 16	131TA5424
50	50	109	62	1/8 BSP X 28	125TA6235	85	60	121,2	149	M55 X 2	115TA5351
50,4	44	100,5	77		115TA5297	85	60	91	149	M55 X 2	131TA5409
50,7	44	74	75,9		131TA5340	85	64	104	149	M55 X 2	115TA5352
50,7	46	76,2	76,7	3/8 UNF X 24	125TA6096	85	67	108	125		115TA5353
50,7	51	89,2	63,5		115TA5298	85	73	100,5	140		125TA6203
50,7	57,5	75	75	1/8 BSP X 28	125TA6230	85	87	124	149	M80 X 2	131TA5449
55	22,5	48	68	M8 X 1,25	131TA5443	85,3	63,5	134,5	148,5	M55 X 2	125TA6194
55	25,4	34,9	90	M8 X 1,25	131TA5458	90	25	51,7	90	M8 X 1,25	131TA5435
55	26	36,2	63,4	M16 X 1,5	131TA5431	90	50	153	148	M80 X 2	115TA5354
55	28,5	38	76,2	3/8 UNF X 24	125TA6148	100	46	62	120		131TA5445
55	32	43,6	63,2		115TA5306	100	68	102	120	1/2 UNF X 20	125TA6212
55	32,5	42	76,2		125TA6093	100	68	132	120	1/2 UNF X 20	125TA6163
55	33,7	49	75,3		115TA5308	105	74	112	159,5	M70 X 2	125TA6132
55	34	45,7	70		125TA6103	105	74	142	160	M70 X 2	125TA6137
55	34	46	70		125TA6100	110	70,4	91,8	138,5	1/8 BSP X 28	125TA6200
55	40,8	62	70,3	M8 X 1,5	115TA5312	110	76	111	169	M70 X 2	131TA5482
55	44,8	66,4	98,2		125TA6091	110	76	122	169	M70 X 2	131TA5477
55	45	63,5	99		125TA6090	110	80	128	169	M70 X 2	131TA5451
55	49	62	91,5	3/8 UNF X 24	125TA6092	110	80	158	169	M70 X 2	131TA5469
55	49,5	63	102		115TA5316						
55	49,5	68,6	64		115TA5317						
55	51,6	63,6	69,8		125TA6208						
55	51,8	70,1	69,9		125TA6089						
55	52	68	122		125TA6180						
55	53	68	127		131TA5461						

Dimensions in mm



For all our latest catalogue updates and company info: www.tvh.com

SHAFT ROLLER UPRIGHT

ACCESSORIES

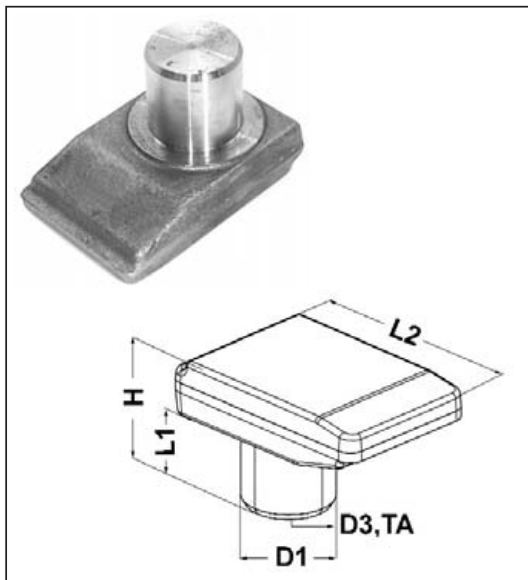

D1	L1	L2	H	D2	TA	REF
24	26	89,4	66			115TA5049
25	39	107	53		M12 X 1,25	125TA6231
25	46,3	61	55		1/8 BSP X 28	125TA6215
25,4	24,5	96,4	58			131TA5365
28	21	10,5	31,5	45	M6 X 1	125TA6184
28	22	42	48		M6 X 1	125TA6023
28,6	25	51	59,5		1/8 BSP X 28	131TA5453
30	23,5	80	84			131TA5345
30	24,1	36	35,8		M16 X 2	131TA5466
30	28	100	55,4		M6 X 1	125TA6188
30	28	62	113,7		M6 X 1	131TA5378
30	31	100	72,5		M10 X 1,5	131TA5415
30	51	40	126			131TA5367
31,8	50	97	69			106TA6966
31,8	63,5	88	71,8		1/8 BSP X 28	125TA6110
35	20,2	53,8	30,4			115TA5052
35	24,3	45,8	81,8	35,7	M6 X 1	131TA5462
35	27,2	91,7	77,8			131TA5346
35	33,2	83,6	96,2			106TA6967
35	34,2	94	58			106TA6970
35	46	98	83			106TA6969
36	29	70	56			115TA5054
36	29	70	56,5			115TA5055
40	32	89	62			125TA6220
40	36	75	69			125TA6197
41	24,5	115	64			131TA5486
45	18	147	49	60	M10 X 1,5	131TA5456
45	25	130	51	78		115TA5056
45	29	98,3	53			125TA6189
45	30	109,8	105			131TA5344
45	38	100,5	53			125TA6237
45	38,1	106	81,1			125TA6032
45	44	102	66			125TA6069
45	68	125	80			131TA5381
45	128	125	140			131TA5382
46	39,6	80	51,3		M8 X 1,25	125TA6119
50	39	230	119	70		131TA5436
50	69	136	98		M26 X 1,5	125TA6094
52	37,7	60	95	70	M6 X 1	106TA6974
53	35	65,5	73			131TA5472
60	50	135	110			131TA5403
60	50	135	126			125TA6136
65	55	14	82	75	1/8 BSP X 28	125TA6144



NOTES

...not cheap parts but
quality parts cheaper...

TOTALSOURCE[®]



- 450 000 part numbers in stock
- Parts and accessories for all makes
- 24/48 hour delivery
- Worldwide sea-air-road distribution
- More than 100 000 m² of warehousing
- Worldwide quality guarantee

www.tvh.com



PARTS & ACCESSORIES



FOLLOW US



COMPANY MOVIE